

## 2-DRAHT EINFAMILIEN-VIDEOSPRECHANLAGE

1730-501



Installationsanleitung



## INHALTSVERZEICHNIS

1	HINWEISE .....	3
2	BESCHREIBUNG .....	4
3	GERÄTEÜBERSICHT .....	5
4	VIDEOINNENSTELLE .....	6
4.1	INSTALLATION DER VIDEOINNENSTELLE .....	7
4.2	ANSCHLÜSSE.....	8
5	TÜRSTATION.....	9
6	INSTALLATION DER TÜRSTATION.....	10
6.1	WANDMONTAGE.....	10
6.2	UNTERPUTZMONTAGE .....	10
6.3	NAMENSSCHILD BESCHRIFTEN .....	11
7	ANSCHLÜSSE.....	12
8	INSTALLATION DER EXTERNEN KAMERA.....	14
9	1730 ANSCHLUSSBEISPIELE .....	16
9.1	EINFAMILIENSET .....	16
9.2	ANSCHLUSS VON 3 PARALLELEN INNENSTELLEN .....	16
9.3	ZUSAMMENFASSUNG DER FUNKTIONEN DES SET 1730 .....	17
9.4	WERKSEINSTELLUNG.....	17
9.5	GESPÄCHSKANAL - LED 1 UND LED 2 - VIDEOINNENSTELLE.....	18
9.6	MAXIMALE DISTANZEN .....	18
9.7	SYSTEMZEITEN .....	18
10	SYSTEMERWEITERUNG .....	18
10.1	KONFIGURATIONSBEISPIEL: EINFAMILIENSET MIT 2 TÜRSTATIONEN .....	19
10.2	KONFIGURATIONSBEISPIEL: ZWEIFAMILIENSET MIT JE 2 INNENSTELLEN .....	20
11	SYSTEMFUNKTIONEN.....	21
11.1	ANRUF DER TÜRSTATION .....	21
11.2	AKTIVIERUNG DER TÜRÖFFNER .....	22
11.3	VIDEOÜBERWACHUNG .....	23
11.4	AKTIVIERUNG DES AUDIOKANALS.....	24
11.5	ETAGENRUF / WOHNUNGSTÜRTASTE .....	24
11.6	INTERNER ANRUF ZWISCHEN PARALLELEN VIDEOINNENSTELLEN .....	25

# 1 HINWEISE

---

Lesen Sie die Hinweise in dieser Anleitung sorgfältig durch. Sie enthält wichtige Informationen für eine sichere Installation, der Verwendung der Geräte und deren Wartung und Konfiguration.

## WICHTIGE HINWEISE FÜR DEN INSTALLATEUR

- Die Geräte, die Teil des Sets sind, dürfen nur für ihren ausdrücklich vorgegebenen Bestimmungszweck eingesetzt werden. Jedweder anderweitige Gebrauch ist unvorhergesehen und deshalb gefährlich. Der Hersteller übernimmt keinerlei Verantwortung für Schäden, die durch unsachgemäßen oder falschen Gebrauch entstehen.
- Jeder Teil wurde so ausgelegt, dass es den geltenden Normen entspricht.
- Die Ausführung der Anlage muss den geltenden Normen entsprechen. Sämtliche Geräte der Anlage dürfen ausschließlich für den für sie vorgesehenen Gebrauch verwendet werden.
- Nach dem Entfernen der Verpackung der verschiedenen Bauteile ihre Unversehrtheit sicherstellen.
- Die Verpackungselemente (Plastiktüten, Polystyrol, etc.) dürfen nicht in Reichweite von Kindern gelassen werden, da sie eine potentielle Gefahrenquelle darstellen.
- Vorgeschaltet für die Geräte einen geeigneten Trenn- und Schutzschalter mit Abstand der Öffnung der Kontakte von mindestens 3 mm vorsehen.
- Bevor das Gerät an das Versorgungsnetz angeschlossen wird, ist sicherzustellen, dass die Kenndaten denen des Verteilernetzes entsprechen.
- Öffnungen und Schlitze für die Belüftung und Hitzeabsonderung sind freizuhalten.
- Vor sämtlichen Reinigungs- und Instandhaltungsarbeiten müssen die Geräte über den Hauptschalter der Anlage vom elektrischen Versorgungsnetz getrennt werden.
- Keinen Spray für die Reinigung verwenden.
- Bei Störungen und/oder Fehlfunktionen der im Set enthaltenen Produkte ist die Stromzufuhr über den Hauptschalter zu unterbrechen.
- Für eventuell notwendige Reparaturen ist nur ein vom Hersteller befugter technischer Kundendienst heranzuziehen.
- Eine angemessene Belüftung ist vorzusehen.
- Für das Kabel des Versorgungsnetzes dürfen keine Verlängerungskabel verwendet werden.
- Sollten Gegenstände oder Flüssigkeit in das Netzgerät eindringen, ist die Überprüfung, bzw. die evtl. notwendige Reparatur, durch einen Fachmann vorzunehmen.
- Für die Reparaturen sind ausschließlich vom Hersteller gelieferte Originalersatzteile zu verwenden.
- Bei Nichtbeachtung der o.g. Angaben kann die Sicherheit der Installation beeinträchtigt werden.
- Das Set darf nur mit dem mitgelieferten Netzgerät versorgt werden.
- Positionieren Sie die Komponenten wie in der Anleitung angegeben.

## REINIGUNG

Verwenden Sie ein weiches, Tuch um Verunreinigungen zu entfernen. Verwenden Sie KEINE aggressiven Reinigungsmittel, diese könnten die Geräte beschädigen. Verwenden Sie KEINE Reinigungssprays!

**Alle Informationen aus dieser Anleitung können bei Bedarf ohne vorherige Ankündigung geändert werden.**

**Updates zu dieser Anleitung und weitere Informationen finden auf der GROTHE-Website.**

## 2 BESCHREIBUNG

Das System **1730** kann mit nur **2 unpolarisierten Drähten** und einem Netzgerät **1-4 Teilnehmer** und optionales Zubehör verwalten. Ausgehend vom Basis-Set, bestehend aus seiner Türstation, einer Innenstelle und einem Netzgerät kann das System mit umfangreichem Zubehör erweitert werden.

Die **interne Kommunikation** zwischen parallel geschalteten Innenstellen ist immer möglich.

Es können sowohl **Video-** als auch **Audio-Innenstellen** ergänzt werden.

Das Set 1730-901 beinhaltet:	
<i>Türstation mit Farbkamera</i>	<b>1730-51</b>
<i>7" Soft-Touch Videoinnenstelle</i>	<b>1730-1</b>
<i>Spannungsversorgung</i>	<b>1730-100</b>

Maximale Erweiterung des Systems	
<i>Türstationen</i>	<b>Bis zu 2</b>
<i>Ruftasten pro Türstation</i>	<b>Bis zu 4</b>
<i>Maximale Anzahl an Video- und Audioinnenstellen im System</i>	<b>Bis zu 8</b>
<i>Überwachungskamera pro Türstation</i>	<b>1</b>
<i>Spannungsversorgung für das gesamte System</i>	<b>1</b>
<i>Optionaler Videoverteiler</i>	<b>1</b>

Das System umfasst folgende Funktionen (teilweise mit optionalem Zubehör):

- ➔ **Videoüberwachung** an Türstation (zusätzliche Kamera erforderlich)
- ➔ **Interne Kommunikation** zwischen allen Innenstellen einer Wohnung
- ➔ **Zutrittskontrolle** mit Magnetschlüssel integriert in der Türstation (optional)
- ➔ Aktivierung der **Türöffners** und **Toröffners** von allen Innenstellen
- ➔ **Rufweiterleitung von der Türstation auf Smartphone**

Optionales Zubehör:	
<i>Externe Kamera</i>	<b>1096-405</b>
<i>Hörerlose Audio-Innenstelle</i>	<b>1730-2 - 74343</b>
<i>Set mit 2- oder 4 Tasten für Türstation</i>	<b>1730-102 - 74347</b> <b>1730-104 - 74348</b>
<i>Zutrittskontrollmodul mit 5 berührungslosen Schlüsseln</i>	<b>1730-65 - 74345</b>
<i>5 zusätzliche berührungslose Schlüssel für Zutrittskontrolle</i>	<b>1730-105 - 74349</b>
<i>Videoverteiler für vereinfachte Verdrahtung und für Mehrfamiliensets</i>	<b>1735-54 - 74352</b>
<i>WiFi-Modul zum Einbau in Innenstelle</i>	<b>1730-67 - 74344</b>
<i>UP-Dose für Türstation</i>	<b>1730-60 - 74350</b>
<i>Zweite Video-Türstation Aufputz</i>	<b>1730-51 - 74342</b>

### 3 GERÄTEÜBERSICHT

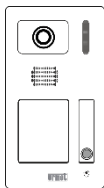

#### TÜRSTATION

Türstation für Wandmontage mit **Regendach** und **Farbkamera**.  
Erweiterungsmöglichkeit mit 2 oder 4 Ruftasten mit den optionalen Artikeln **1730-102** und **1730-104**.

Anschluss einer Türöffnertaste möglich. Aktivierung eines 12V-Türöffners und einem weiteren, pot.-freien Kontakt über die Videoinnenstelle.



#### VIDEOÜBERWACHUNG

Die Türstation ist vorbereitet für den Anschluss der Urmet-Kamera **1096-405** oder andere Fabrikate mit **CVBS** Videosignal und **max. 300mA Stromaufnahme**.  
Von den Innenstellen können alle Kameras des Systems angesehen werden.  
Die externe Kamera kann direkt von der Türstation versorgt werden. **Bei Kameras mit Motorzoom bitte unbedingt externe Versorgung verwenden!**



#### INNENSTELLE

7" Farbvideoinnenstelle **1730-1** oder Audio-Innenstelle **1730-2**, beide mit **Soft-Touch-Tasten** und **hörerlos**. LED für die Identifizierung der Sprechleitung.  
Erweiterungsmöglichkeit auf **bis zu 4 Innenstellen** in der selben Wohnung.  
**Interne Anrufe** zwischen Innenstellen in der selben Wohnung möglich.  
Anschluss einer Wohnungstürtaste vorgesehen.

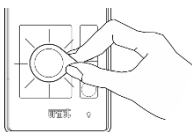

#### ZUTRITTSKONTROLLE

Die Türstation ist vorbereitet für den Anschluss des Zutrittskontrollmodules **1730-65** um den Türöffner zu aktivieren. **Programmierbare Schlüssel** mit Master-Key sind beim Zutrittskontrollmodul integriert. Optional können mit dem Set **1730-105** noch weitere Schlüssel erworben werden.

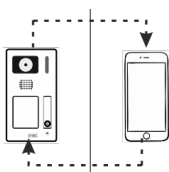

#### RUFWEITERLEITUNG

Mit dem WLAN-Modul **1730-67** für die Videoinnenstelle kann der Ruf der Türstation direkt auf ein Smartphone mit installierter App **URMET VIEW** weitergeleitet werden. Die Videoinnenstelle ist für den Einbau des Moduls vorbereitet. Das Modul kann optional erworben werden.

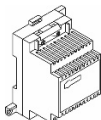

#### NETZGERÄT

Ein einziges Netzgerät versorgt das gesamte System einschließlich optionalem Zubehör.



#### VIDEOVERTEILER

Optionaler Videoverteiler für Erweiterung der Teilnehmerzahl oder bei Verwendung einer sternförmigen Verkabelung.

## 4 VIDEOINNENSTELLE

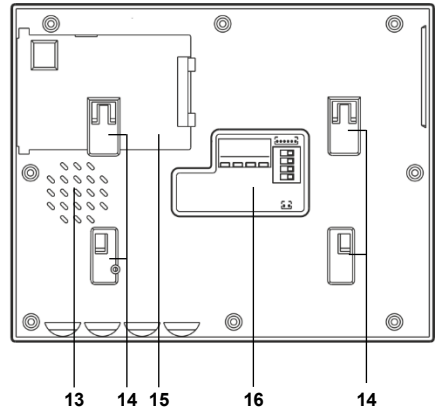
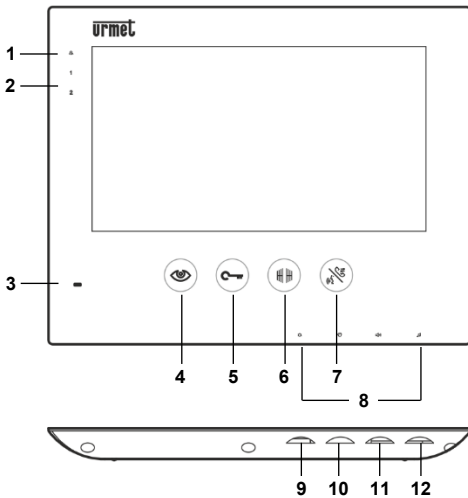

### SYMBOLE UND FUNKTIONEN

- |   |  |
|---|--|
| <p>1 LED für Stummschaltung </p> <p>2 LEDs Audio-Kanal 1 oder 2</p> <p>3 Mikrophon</p> <p>4 Kameraaufschaltung </p> | <p>5 Türöffnertaste </p> <p>6 Taste für zweiten Türöffner (pot.-frei) </p> <p>7 Gesprächstaste </p> <p>8 Einstellungen</p> |
|---|--|

### EINSTELLUNGEN

- |                                       |   |
|---------------------------------------|---|
| <p>9 Helligkeit </p> <p>10 Farbe </p> | <p>11 Sprachlautstärke </p> <p>12 Ruftonlautstärke </p> |
|---------------------------------------|---|

### RÜCKANSICHT

- |  |  |
|--|--|
| <p>13 Lautsprecher</p> <p>14 Halterungen für Montageplatte</p> | <p>15 Einschub für WiFi-Modul</p> <p>16 DIP-Switch</p> |
|--|--|

**STUMMSCHALTUNG:** Drehen Sie das Einstellrad 12 ganz nach links.

### FEATURES

<i>Auflösung</i>	<b>800 x 480 Pixel</b>	<i>Tastenbeleuchtung</i>	<b>Automatisch</b>
<i>Display</i>	<b>7" TFT</b>	<i>Spannungsversorgung</i>	<b>26 VDC</b>
<i>Stand-by Stromaufnahme</i>	<b>≤ 70 mA</b>	<i>Maximale Stromaufnahme</i>	<b>≤ 300 mA</b>
<i>Zul. Temperaturbereich</i>	<b>0° / +55° C</b>	<i>Abmessungen und Gewicht</i>	<b>195x155x16mm / 370 g</b>

## 4.1 INSTALLATION DER VIDEOINNENSTELLE

Die Montageplatte der Videoinnenstelle ist für die Montage an der Wand oder auf einer UP-Dose der Type **503** oder einer runden **60 mm** UP-Dose vorbereitet.

Montieren Sie die Montageplatte in einer Höhe von etwa 1.5 m. Achten Sie darauf, dass die **UP** – Kennzeichnung oben ist:

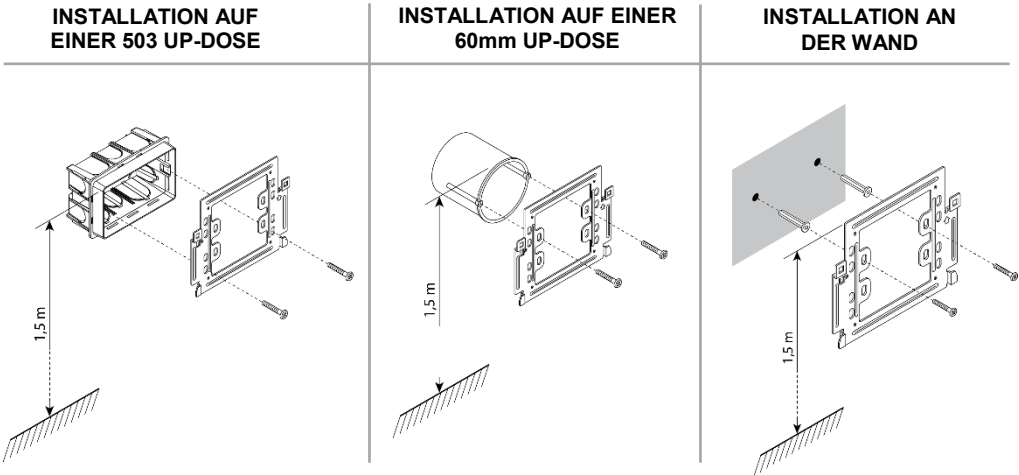

### BESCHREIBUNG DER MONTAGEPLATTE

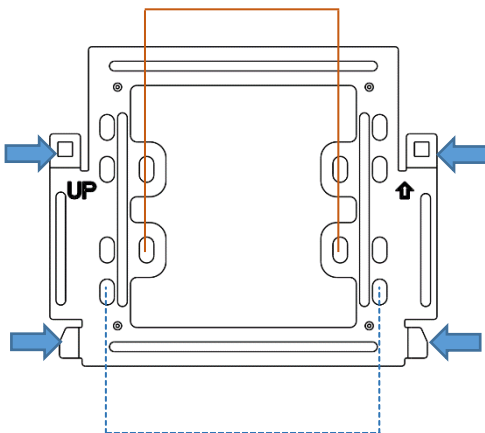

Aufnahmepunkte der Videoinnenstelle



Öffnungen für Montage auf UP-Dose 503



Öffnungen für Montage auf runder 60 mm UP-Dose

**Hinweis:** Wenn Sie eine UP-Dose 503 verwenden montieren Sie die Montageplatte mit den gekennzeichneten Öffnungen ganz unten.

Nachdem die Montageplatte an der Wand oder der UP-Dose montiert wurde, setzen Sie die Videoinnenstelle auf die Montageplatte und drücken Sie diese nach unten bis sie einrastet.

## 4.2 ANSCHLÜSSE

Die Anschlüsse sowie den DIP-Switch für die Konfiguration finden Sie auf der Rückseite der Videoinnenstelle. Beim Set **1730-901** muss die werksseitige Konfiguration nicht geändert werden.

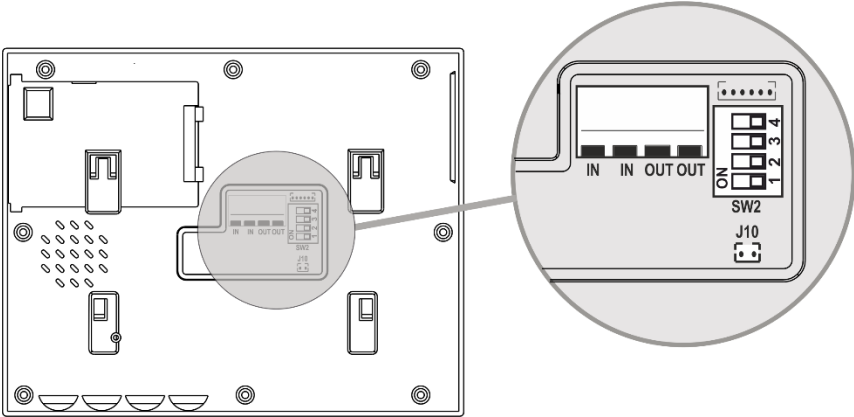

### ANSCHLUSSKLEMMEN UND ANSCHLUSS J10

<b>IN</b> <b>IN</b>	Line Eingang	<b>OUT</b> <b>OUT</b>	Line Ausgang	<b>J10</b>	Etagenruftaste
------------------------	--------------	--------------------------	--------------	------------	----------------

### DIP-SWITCH

<b>1</b> <b>2</b>	Teilnehmer – siehe unten	<b>3</b>	Abschlusswiderstand ON/OFF	<b>4</b>	Master / Slave
----------------------	--------------------------	----------	----------------------------	----------	----------------



Teilnehmer 1



Teilnehmer 2



Teilnehmer 3



Teilnehmer 4

### DIP SWITCH IN WERKSEINSTELLUNG

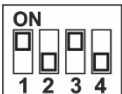

1 und 2 → Teilnehmer = 1  
3 → Abschlusswiderstand = ON  
4 → Master

**BEI ÄNDERUNG DER  
DIP-SWITCH DAS  
SYSTEM KURZ VOM  
STROMNETZ  
NEHMEN**

☞ Wenn die Installation um weitere Videoinnenstellen erweitert wird, bitte lesen Sie die beige packte Anleitung (1730-1 oder 1730-2).

☞ Die Werkseinstellung wurde für eine typische Verwendung des Sets definiert.



# TÜRSTATION

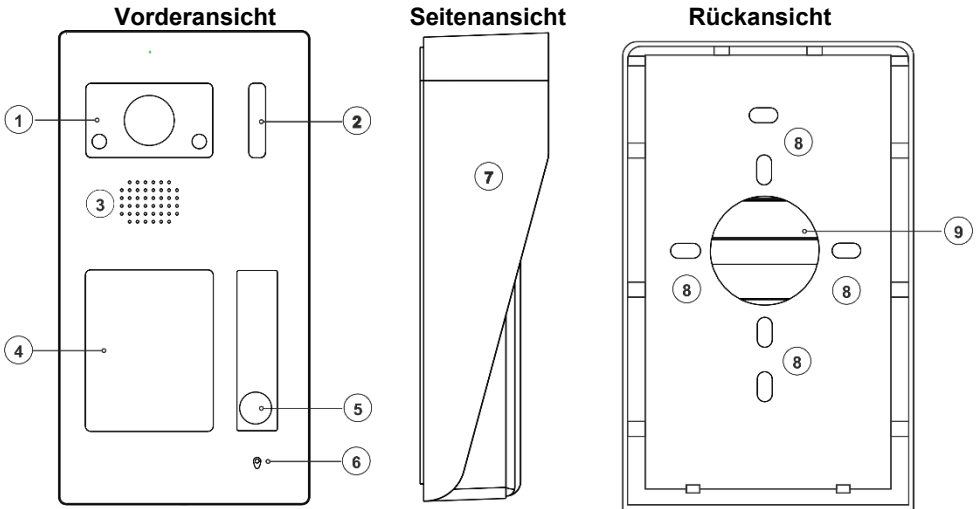

## FUNKTIONEN

<b>1</b> Kamera	<b>4</b> Namensschild	<b>7</b> Regendach
<b>2</b> LED-Beleuchtung	<b>5</b> Ruftaste	<b>8</b> Wandbefestigung/Verschraubung
<b>3</b> Lautsprecher	<b>6</b> Mikrofon	<b>9</b> Klemmen / DIP-Switch

## FEATURES

<i>Auflösung</i>	<b>700 TVL</b>	<i>Kamera</i>	<b>1/4", 110°</b>
<i>Spannungsversorgung</i>	<b>26 VDC</b>	<i>Maximale Stromaufnahme</i>	<b>≤ 270 mA</b>
<i>Minimale Lichtstärke</i>	<b>0.05 LUX</b>	<i>Max. Sprechzeit</i>	<b>120 Sekunden</b>
<i>IP Schutzklasse</i>	<b>54</b>	<i>Zul. Temperaturbereich</i>	<b>-10° / +55° C</b>
<i>Abmessungen</i>	<b>103x185x44mm</b>	<i>Gewicht</i>	<b>790 g</b>

## FUNKTIONEN DER TÜRSTATION

<i>Türöffnerausgang Klemmen SE+/SE-</i>	<b>12VDC/VAC</b>
<i>Potentialfreier Kontakt Klemmen NO/NO</i>	<b>1A @30VDC</b>

## ERWEITERUNGEN

<i>Anschluss für externe Kamera</i>	<b>1096-405 oder andere CVBS-Kameras *</b>
<i>Optionale Zutrittskontrolle</i>	<b>1730-65</b>

\* An der Türstation stehen 12 VDC und max. 300mA (bis zu 500mA Peak) für die Versorgung einer externen Kamera zur Verfügung.

## 5 INSTALLATION DER TÜRSTATION

### 5.1 WANDMONTAGE

Nehmen Sie die Türstation aus dem Gehäuse (siehe Abschnitt 6.3 - *Abbildungen 1A, 1B und 1C*) und befestigen Sie das Gehäuse an der Wand. Beachten Sie die empfohlene Montagehöhe.

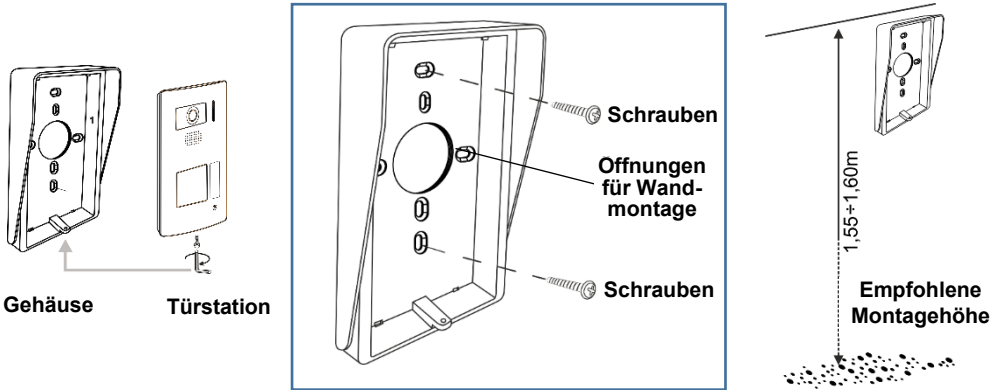

### 5.2 UNTERPUTZMONTAGE

Mit der optionalen UP-Dose **1730-60** kann die Türstation auch Unterputz montiert werden. Die UP-Dose wird in der Wand befestigt, die Türstation auf einer Montageplatte, die dann ebenso in der UP-Dose befestigt wird.

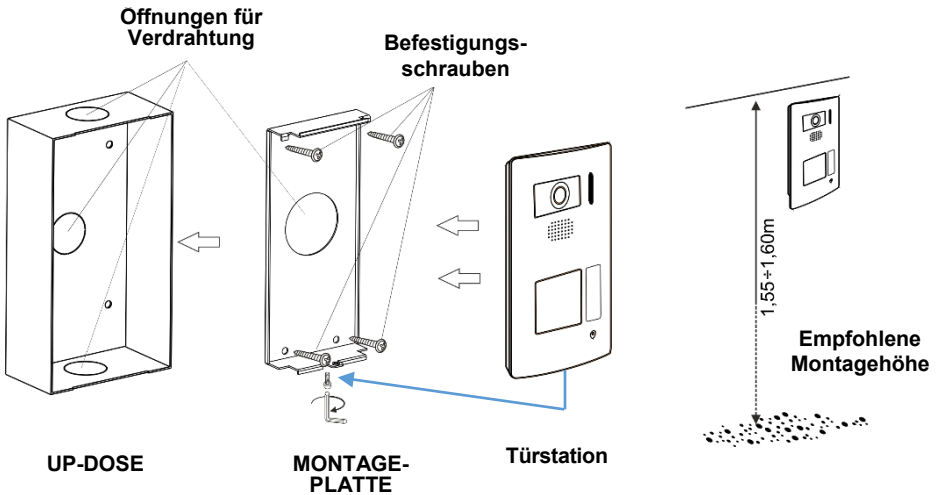

### 5.3 NAMENSSCHILD BESCHRIFTEN

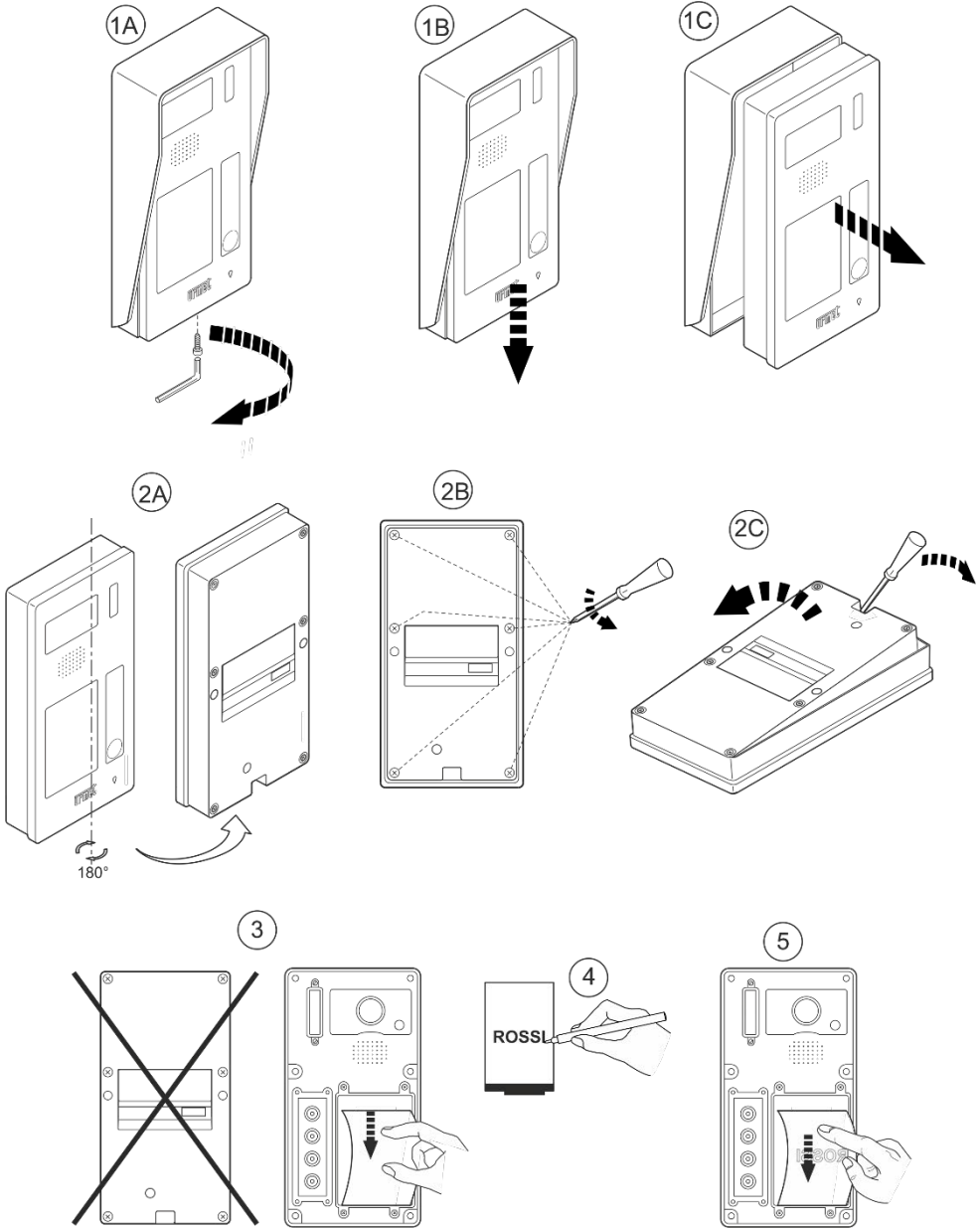

## 6 ANSCHLÜSSE

Die Anschlussklemmen und DIP-Switch finden Sie auf der Rückseite der Türstation, nachdem Sie diese vom Gehäuse mit Regendach entfernt haben.

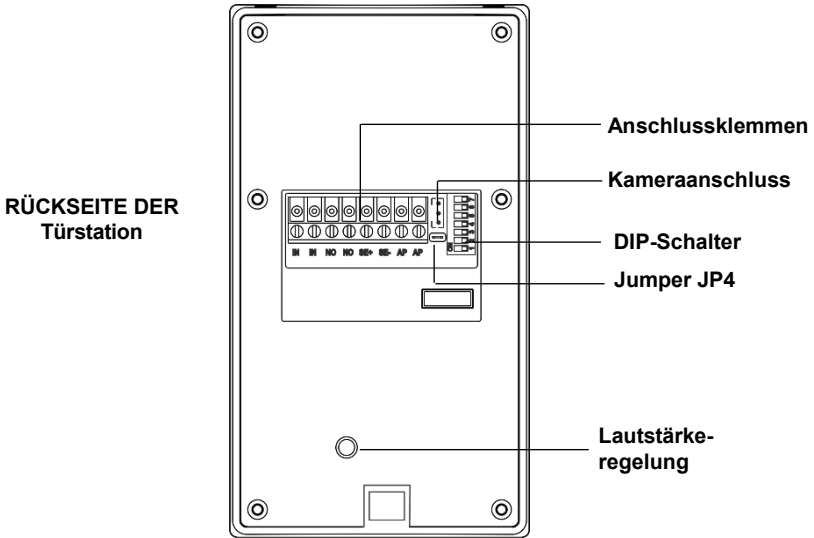

### ANSCHLUSSKLEMMEN UND JUMPER JP4

<b>IN</b> Bus	<b>NO</b> Pot.-freier Kontakt	<b>SE+</b> Türöffner-Ausgang	<b>AP</b> Eingang für Türöffnertaste	<b>JP4</b> Kamera-Aktivierung
<b>IN</b>	<b>NO</b>	<b>SE-</b>	<b>AP</b>	

### BEDEUTUNG UND EINSTELLUNGEN DIP SWITCHES

<b>1</b> Türstationen-ID	<b>2</b> Türöffnerzeit	<b>3</b> Zutrittskontr.	<b>4</b> Video-Signal	<b>5</b> Tastenanzahl <b>6</b>	<b>7</b> Abschlusswiderstand
1, 2	300ms / 4 Sek.	OFF / ON	PAL / NTSC	1, 2, 4	OFF / ON

### WERKSEINSTELLUNG



- 1 → Türstationen-ID = 1
- 2 → Türöffnerzeit = 300ms
- 3 → Zutrittskontrolle = OFF (siehe Anleitung Zubehör 1730-65)
- 4 → Video-Signal = PAL
- 5 und 6 → Tastenanzahl = 1
- 7 → Abschlusswiderstand = ON

**BEI ÄNDERUNG DER DIP-SWITCH DAS SYSTEM KURZ VOM STROMNETZ NEHMEN**

## **JUMPER JP4 WERKSEINSTELLUNG: ON**

**Jumper JP4** muss nur bei Verwendung einer externen Kamera entfernt werden.

Wird keine externe Kamera verwendet bleibt der Jumper gesteckt.

- ☞ *Bitte lesen Sie die entsprechenden Anleitungen von Zubehör, dass zusätzlich installiert werden soll.*
- ☞ *Die Werkseinstellung wurde für eine typische Verwendung des Sets definiert.*

## 7 INSTALLATION DER EXTERNEN KAMERA

Sie können eine externe Kamera in das System **1730** integrieren. Die Kamera kann aus der Urmet-Produktreihe stammen oder eine beliebige Kamera sein, die das CVBS-Signal unterstützt (Spannungsversorgung: **12VDC, max. Stromaufnahme: 300mA**), zum Beispiel die AHD TAG/NACHT-Kamera 4MPX 2.8mm mit IR-LED – Artikelnummer: **1096-405**.

In der Türstation befindet sich ein **3-poliges Kabel**, dass in die Anschlussklemme **P2** auf der Rückseite der Türstation eingesteckt wird:

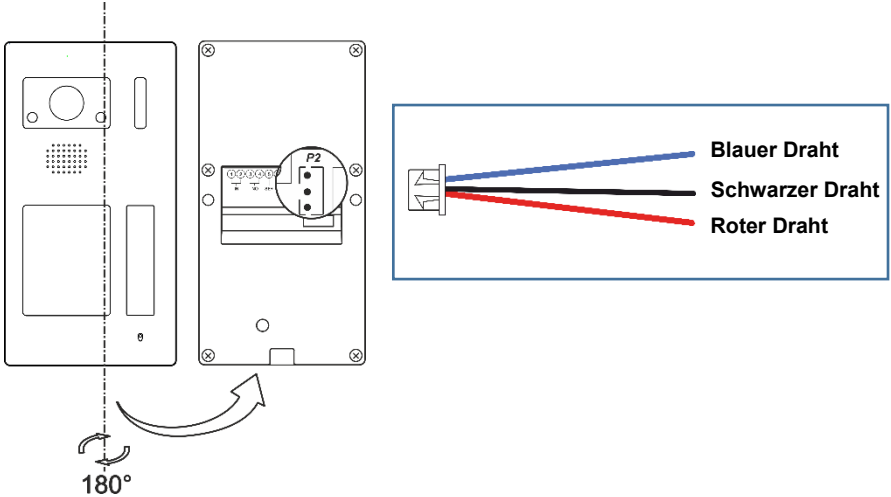

### Konfiguration der Türstation

1. Trennen Sie die Versorgungsspannung
2. Entfernen Sie Jumper **JP4**.
3. Stecken Sie den Stecker in den Anschluss **P2** und verbinden Sie die **3 Drähte** wie in der unteren Schaltung gezeigt
4. Schließen Sie die Versorgungsspannung des Systems wieder an

### Schaltung

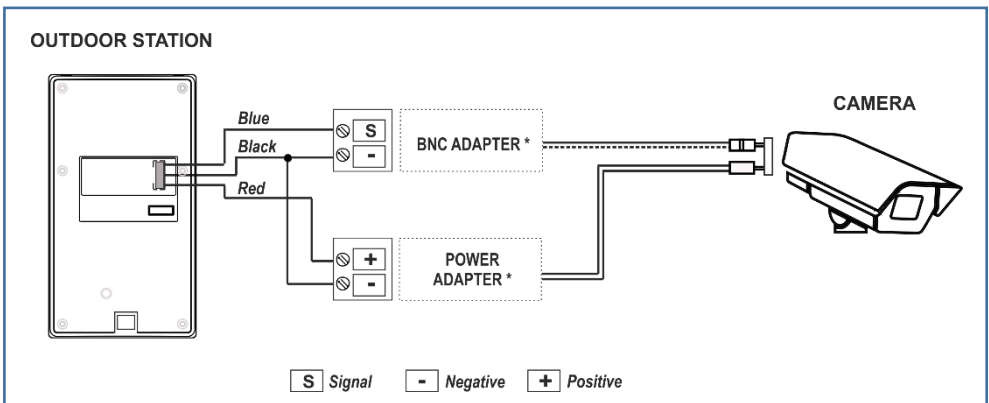

*Hinweis: Stellen Sie sicher, dass das schwarze Kabel auf **BEIDEN** Minus-Anschlüssen an der Kamera bzw. den unten gezeigten Adaptern angeschlossen ist (Video-Signal und Versorgungsspannung).*

### \* **Empfohlenes Zubehör**

Um die Drähte der Türstation mit den Anschlüssen der Kamera zu verbinden, empfehlen wir die Verwendung der unten angeführten Adapter. Verwenden Sie ein 75Ω Koaxialkabel für das Videosignal von der Kamera.



### **Einstellungen für Urmet-Kamera 1096/405 - CVBS**

Für die Funktion mit dem Set 1730 muss eine Kamera mit **ANALOG-CVBS-Signal** verwendet werden.



2. Wählen Sie das "Analog CVBS Video-Signal" mit den 2 DIP-Switch an der Kamera.



**TVI Video-Signal**



**AHD Video-Signal**



**Analog CVBS Video-Signal**



**CVI Video-Signal**



Das Bild der Kamera sollte nun korrekt an der Videoeinstelle dargestellt werden.

***Hinweis:** Wenn das Bild der Kamera trotz erfolgter Einstellungen nicht richtig dargestellt wird, machen sie die Kamera kurz spannungslos und stecken sie wieder an bevor Sie die Einstellungen nochmals vornehmen.*

Bitte beachten Sie die Hinweise zur Konfiguration in der Anleitung der jeweiligen Kamera.

**ACHTUNG:** Bei Verwendung von Motorzoom-Kameras bitte externe Stromversorgung verwenden!

## 8 1730 ANSCHLUSSBEISPIELE

### 8.1 EINFAMILIENSET

Das Set **1730-901** wird wie im untenstehenden Schaltplan angeschlossen.  
Die DIP-Schalter brauchen nicht verändert zu werden.



**OUTDOOR STATION**

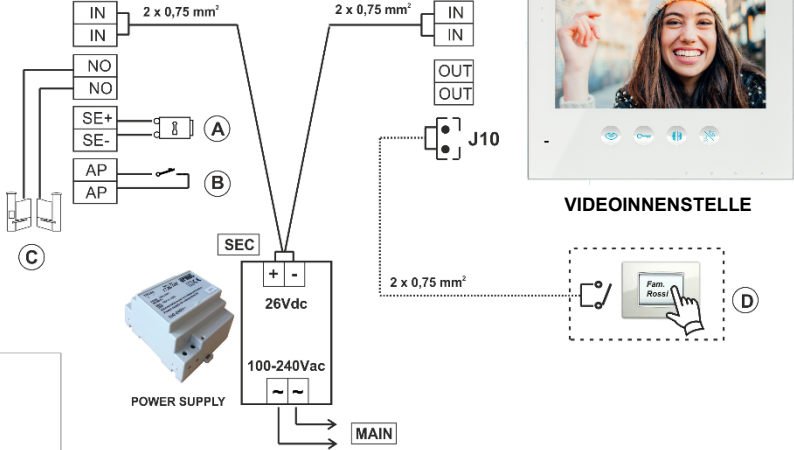

- (A) ELECTRIC LOCK
- (B) PEDESTRIAN GATE
- (C) SUPPLEMENTARY SERVICE
- OPTIONAL CONNECTION
- 0,75 mm<sup>2</sup> CABLE MINIMUM SECTION

### 8.2 ANSCHLUSS VON 3 PARALLELEN INNENSTELLEN

Sie benötigen die folgenden Geräte: Videoinnenstellen **1730-1** oder Audio-Innenstellen **1730-2**.  
Die werksseitige Einstellung der DIP-Switch muss laut folgendem Schema geändert werden:

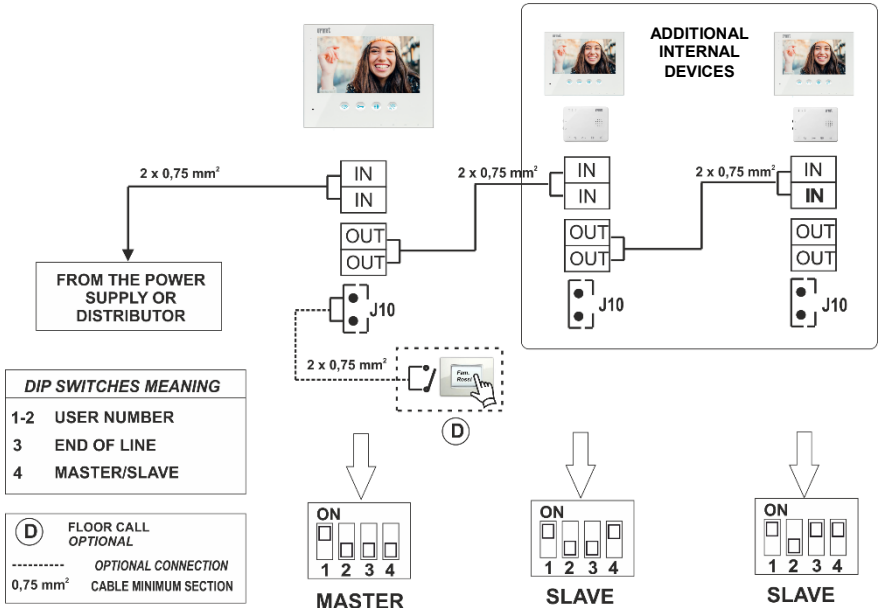





- | DIP SWITCHES MEANING |              |
|----------------------|--------------|
| 1-2                  | USER NUMBER  |
| 3                    | END OF LINE  |
| 4                    | MASTER/SLAVE |
- 
- | (D) FLOOR CALL OPTIONAL |                       |
|-------------------------|-----------------------|
| -----                   | OPTIONAL CONNECTION   |
| 0,75 mm <sup>2</sup>    | CABLE MINIMUM SECTION |



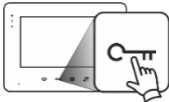

### 8.3 ZUSAMMENFASSUNG DER FUNKTIONEN DES SET 1730

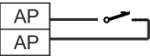
Hier finden Sie eine Übersicht der Funktionen.

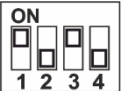

	<b>RUF VON DER TÜRSTATION</b>	<i>Drücken Sie die Ruftaste am Tortableau</i>
	<b>BETÄTIGEN DES TÜRÖFFNERS</b>	<i>Drücken Sie die Türöffnertaste an der eingeschalteten Videoinnenstelle</i>
	<b>BETÄTIGEN EINES ZWEITEN TÜRÖFFNERS (GARAGE,...)</b>	<i>Drücken Sie die Toröffnertaste an der eingeschalteten Videoinnenstelle</i>
	<b>VIDEOÜBERWACHUNGSFUNKTION</b>	<i>Drücken Sie im Stand-By die zugehörige Taste für die Kameraaufschaltung an der Videoinnenstelle</i>
	<b>ETAGENRUF (WOHNUNGSTÜRTASTE)</b>	<i>Schließen Sie die Wohnungstürtaste an J10 auf der Videoinnenstelle an</i>
	<b>TÜRÖFFNERTASTE</b>	<i>Schließen Sie die Türöffnertaste an den Klemmen AP der Türstation an</i>

### 8.4 WERKSEINSTELLUNG

<b>DIP-SWITCH DER VIDEOINNENSTELLE</b>		<b>1 und 2</b> → Benutzernummer = 1 <b>3</b> → Abschlusswiderstand = ON <b>4</b> → Master/Slave = <b>Master</b>
<b>DIP-SWITCH DER Türstation</b>		<b>1</b> → ID = 1 <b>2</b> → Türöffnerzeit = <b>300 ms</b> <b>3</b> → Zutrittskontrolle = OFF <b>4</b> → Video-Signal = <b>PAL</b> <b>5 und 6</b> → Tastenzahl = 1 <b>7</b> → Abschlusswiderstand = ON
<b>JUMPER JP4</b>	ON	<b>Externe Kamera nicht verbunden</b>

## 8.5 GESPÄCHSKANAL - LED 1 UND LED 2 - VIDEOINNENSTELLE

### An der Videoinnenstelle

<i>Eingehender Anruf von der Türstation</i>	<b>LED 1</b> blinkt langsam
<i>Gespräch mit der Türstation</i>	<b>LED 1</b> leuchtet
<i>Etagenruf (Wohnungstürtaste)</i>	<b>LED 2</b> blinkt langsam
<i>Taste  für Audio/Video-Aktivierung gedrückt</i>	<b>LED 1</b> leuchtet
<i>Taste  nach Audio/Video-Aktivierung gedrückt</i>	<b>LED 1</b> und <b>2</b> aus

**Hinweis: Beachten Sie die Anleitungen der entsprechenden Audio/Video-Innenstellen für weitere Informationen!**

## 8.6 MAXIMALE DISTANZEN

### Bei MINIMALEM Querschnitt von 0.75 mm<sup>2</sup>

<i>Zwischen Türstation und letzter Videoinnenstelle</i>	160 m
<i>Zwischen Türstation und Spannungsversorgung</i>	60 m
<i>Zwischen Spannungsversorgung und letzter Videoinnenstelle</i>	100 m
<i>Zwischen Türstation und externer Kamera</i>	30 m

In Systemen mit langen Leitungswegen oder mehreren Innenstellen wird ein Kabelquerschnitt von **mehr als 0.75 mm<sup>2</sup>** empfohlen, um Störungen des Systems zu vermeiden.

## 8.7 SYSTEMZEITEN

### Anrufwartezeit und Sprechzeit:

<i>Max. Abhebewartezeit</i>	30 Sekunden
<i>Max. Gesprächszeit</i>	120 Sekunden

## 9 SYSTEMERWEITERUNG

Die **einfache Programmierung über DIP-Switch** ermöglicht eine rasche Erweiterung des Systems. Vereinfachen Sie Ihre Installation durch Verwendung eines Videoverteilers **1735-54**, insbesondere bei sternförmiger Verkabelung oder bei Verwendung von mehreren parallelen Innenstellen.

 **Bei einem Einfamilienset müssen die DIP-Schalter nicht verändert werden.**

Das System ist gegen einen Leitungskurzschluss abgesichert.

## 9.1 KONFIGURATIONSBEISPIEL: EINFAMILIENSET MIT 2 TÜRSTATIONEN

Folgende Geräte werden für dieses System benötigt: Türstation **1730-51**, Urmet Kamera **1096-405** (oder eine beliebige Kamera mit CVBS-Signal), Videoinnenstelle **1730-1** oder Audioinnenstelle **1730-2** als zweite Innenstelle.

 **Entfernen Sie Jumper JP4 an der Türstation, wenn eine externe Kamera installiert ist.**  
ist.

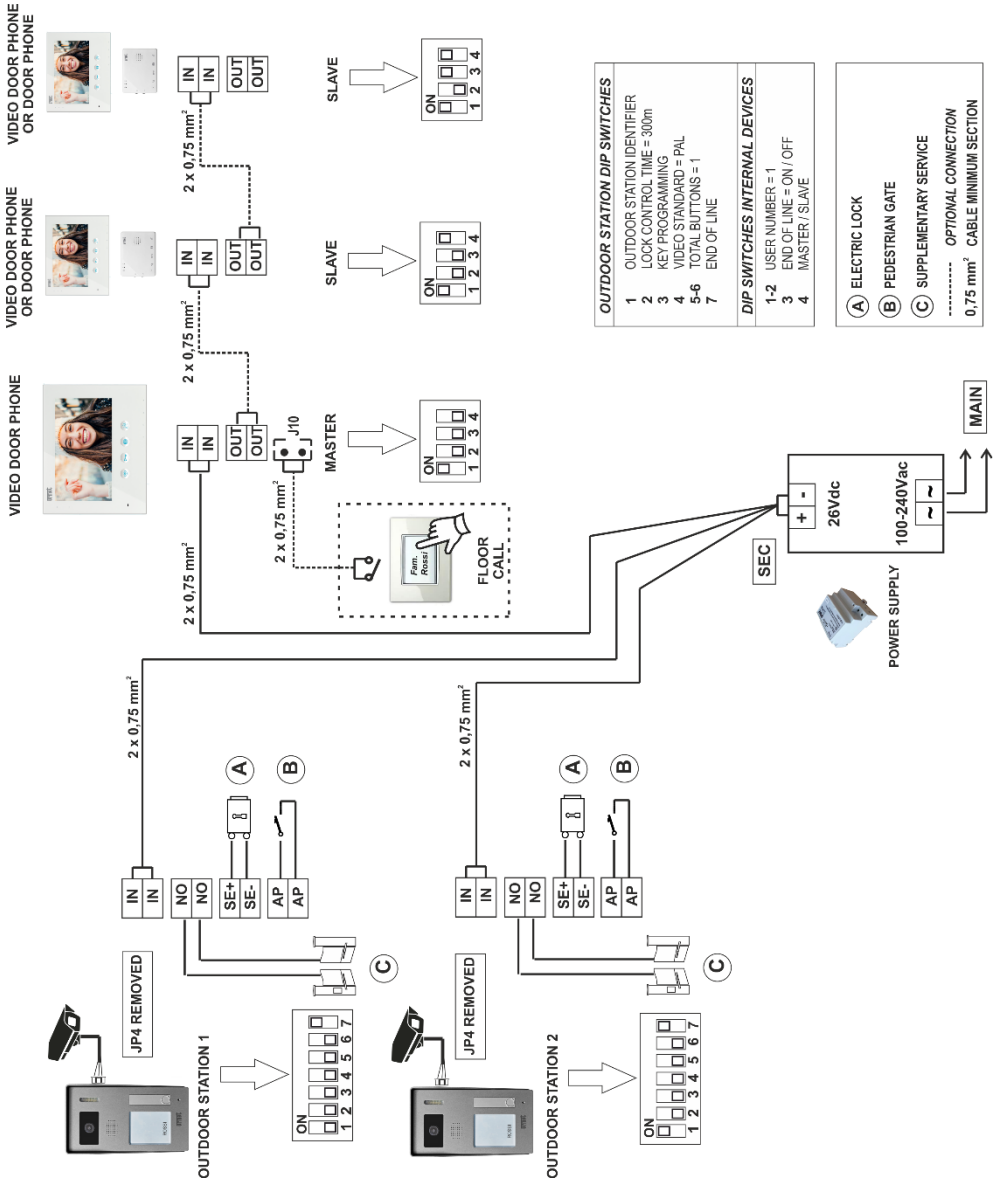



# 10 SYSTEMFUNKTIONEN

## 10.1 ANRUF DER TÜRSTATION

Bei Drücken der Ruftaste an der Türstation sendet diese den Ruf zur Videoinnenstelle, welche sich einschaltet, das Bild der Torstellenkamera zeigt und läutet. Bei erweiterten Systemen mit parallelen Videoinnenstellen läuten alle Videoinnenstellen.

Während der Ruf ansteht blinkt LED 1 oder 2 und zeigt damit von welcher Türstation der Ruf kommt. Es können **bis zu 2 Türstationen** im System installiert werden. Bei einem Ruf von Türstation 1 blinkt LED 1, bei einem Ruf von Türstation 2 blinkt LED 2.

Um das Gespräch mit der Türstation zu starten, drücken Sie die Gesprächstaste. Die LED, die vorher noch blinkte, leuchtet nun permanent. Auf den parallelen Innenstellen blinkt die LED weiterhin um den Besetztstatus des Systems anzuzeigen und der Bildschirm schaltet sich aus.

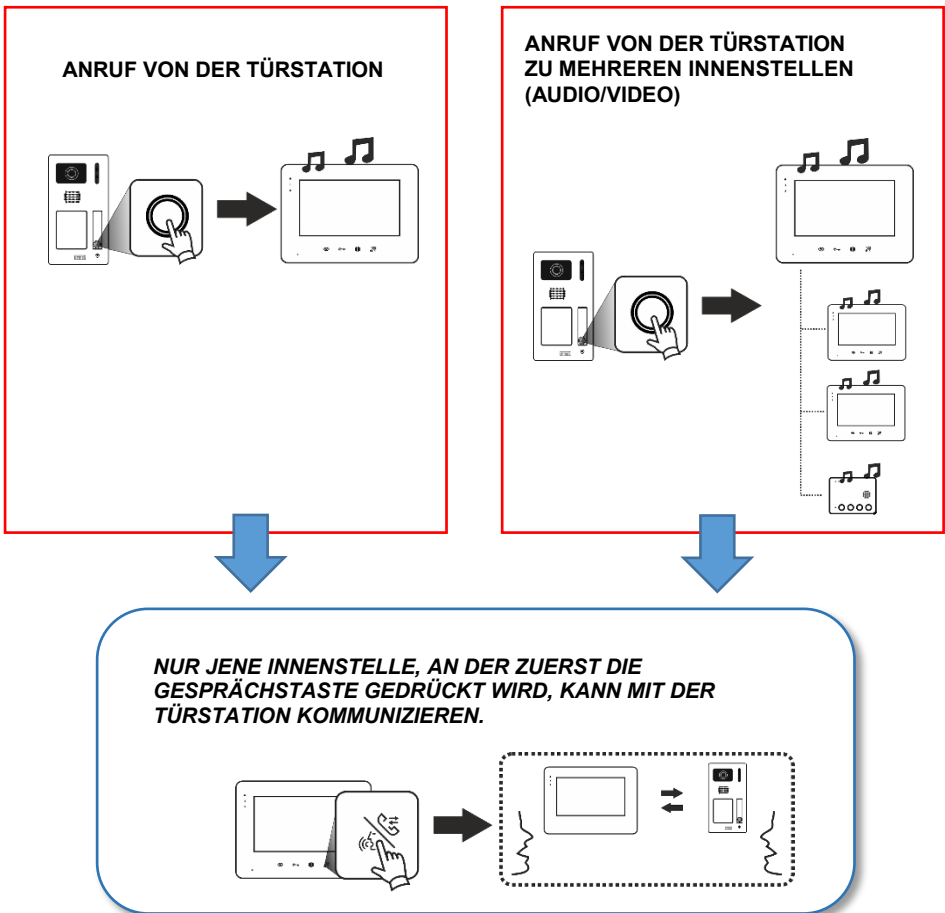

Um das Gespräch zu beenden drücken Sie erneut die Taste oder warten Sie auf das Timeout. Die maximale Gesprächszeit beträgt **120 Sekunden**.

## 10.2 AKTIVIERUNG DER TÜRÖFFNER



**AKTIVIERUNG IM ANSCHLUSS AN EINEN RUF DER TÜRSTATION**

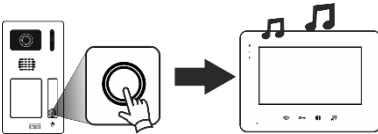

**AKTIVIERUNG NACH EINSCHALTUNG DER VIDEOINNENSTELLE**

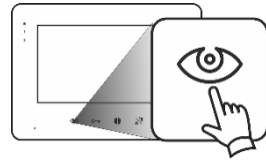

**DRÜCKEN SIE DIE ENTSPRECHENDE  
ÖFFNUNGSTASTE**

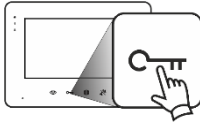

Türöffner (12VAC/DC)

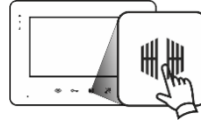

Toröffner (pot.-freier Kontakt)



Die Videoinnenstelle schaltet sich nach 2 Minuten ohne Tastendruck automatisch aus.

### 10.3 VIDEOÜBERWACHUNG

Im Stand-By-Betrieb und sofern nicht gerade ein Torstellerruf erfolgte, können die Innenstellen die im System installierten Kameras aufschalten. Drücken Sie die Taste für die Kameraaufschaltung auf der Videoinnenstelle um das Bild der Kamera zu aktivieren.

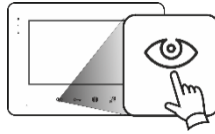

Durch Drücken der Taste aktivieren Sie die Kamera der Türstation 1, bei nochmaligem Drücken die externe Kamera der Türstation 1. Dann die Kamera der Türstation 2 und zum Schluss die externe Kamera der Türstation 2.

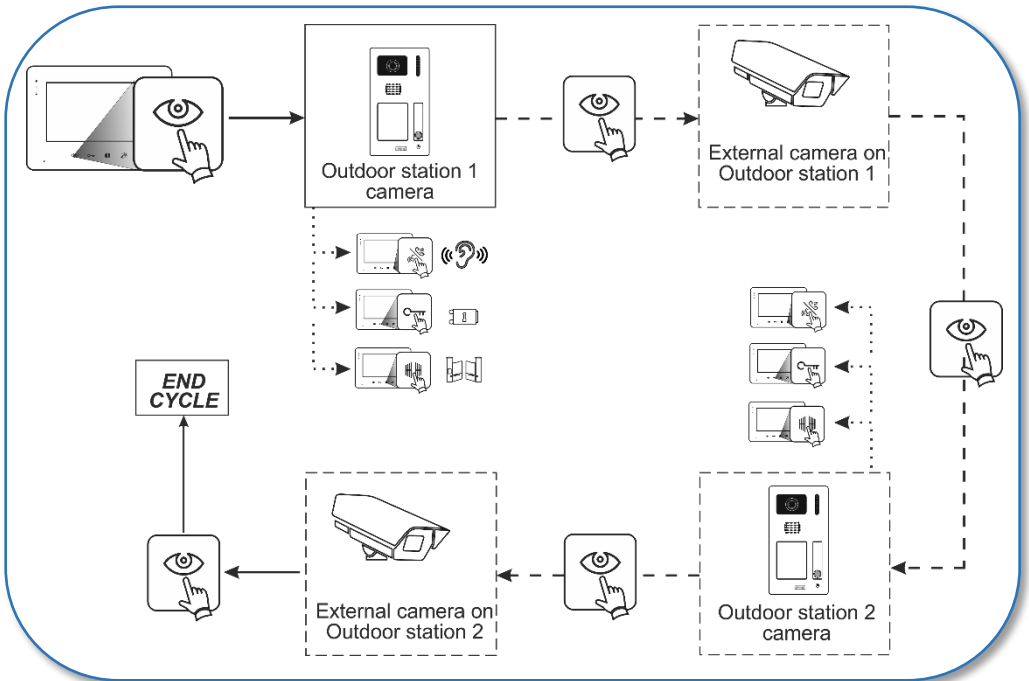

- > Dieser Pfeil zeigt welche Funktionen mit dem Einfamilienset ohne Erweiterung möglich sind
- - -> Dieser Pfeil zeigt die möglichen Funktionen bei einem Set mit voller Erweiterung (externe Kameras bei 2 Türstationen)

Der letzte Tastendruck schaltet den Bildschirm der Videoinnenstelle aus.



 **Der Anruf der Türstation hat immer höhere Priorität und kann die Bildanzeige der Kamera unterbrechen.**

## 10.4 AKTIVIERUNG DES AUDIOKANALS

Drücken Sie die Taste für die Kameraaufschaltung an der Videoinnenstelle um eine Verbindung zur Türstation herzustellen.

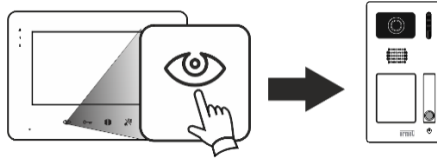

Nachdem sich der Bildschirm eingeschaltet hat, drücken Sie die Gesprächstaste an der Videoinnenstelle um die Kommunikation zu starten.

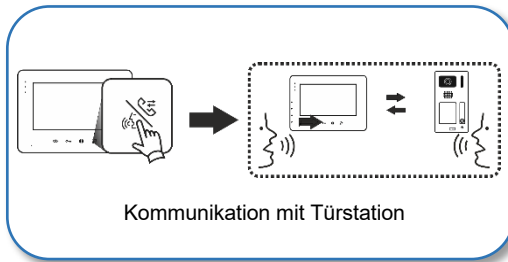

Um die Kommunikation zu beenden, drücken Sie nochmals auf die Sprechstaste.

## 10.5 ETAGENRUF / WOHNUNGSTÜRTASTE

Es kann eine Wohnungstürklingeltaste direkt an der Innenstelle angeschlossen werden.

Die Verbindung wird über das mitgelieferte Kabel auf Anschluss **J10** an der Videoinnenstelle hergestellt. Wiederholen Sie den Anschluss der Wohnungstürtasten auf Anschluss **J10** bei Videoinnenstellen oder **J2** bei Audioinnenstellen um das Klingelsignal der Wohnungstürtaste auch auf anderen Innenstellen zu hören.

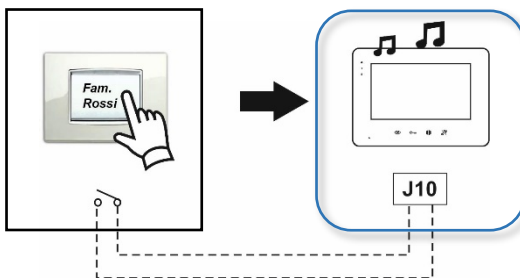



## 10.6 INTERNER ANRUF ZWISCHEN PARALLELEN VIDEOINNENSTELLEN

Wenn mehrere Innenstellen in einer Wohnung parallel installiert wurden haben Sie die Möglichkeit mit den anderen Innenstellen intern zu kommunizieren.

 Diese Funktion ist nur möglich, wenn in der selben Wohnung Innenstellen parallel angeschlossen sind!

Drücken Sie im Stand-By die Gesprächstaste auf einer beliebigen Innenstelle und alle parallelen Innenstellen werden gleichzeitig läuten:

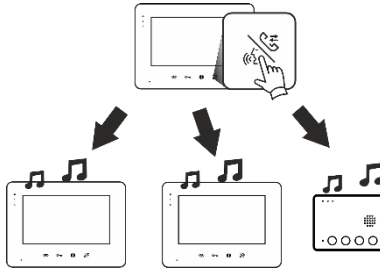

Drücken Sie die Gesprächstaste bei einer beliebigen Innenstelle um die interne Kommunikation zu starten.

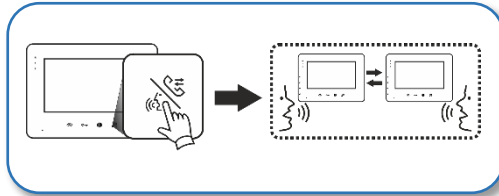

 **Der Ruf der Türstation hat immer eine höhere Priorität und kann einen internen Ruf unterbrechen.**

*Der Rufton für den internen Anruf unterscheidet sich von dem Anruf der Türstation.*

## **RICHTLINIE 2012/19/EU DES EUROPÄISCHEN PARLAMENTS UND DES RATES VOM 4. Juli 2012 über Elektro- und Elektronik- Altgeräte (WEEE)**



Das Symbol der durchgestrichenen Abfalltonne auf Rädern auf dem Produkt oder dessen Verpackung gibt an, dass das Produkt nicht zusammen mit dem Hausmüll entsorgt werden darf. Es liegt daher in Ihrer Verantwortung, Ihre Altgeräte zu entsorgen, indem Sie diese bei einer geeigneten Sammelstelle für das Recycling für Elektro- und Elektronik-Altgeräte abgeben. Die getrennte Sammlung und das Recycling Ihrer Altgeräte bei der Entsorgung tragen zur Erhaltung natürlicher Ressourcen bei und garantieren, dass diese auf gesundheits- und umweltverträgliche Weise recycelt werden. Weitere Informationen dazu, wo Sie Ihre Altgeräte zum Recycling abgeben können, erhalten Sie bei Ihrer Gemeindeverwaltung, Ihrem Hausmüll-Entsorgungsdienst oder bei dem Händler, bei dem Sie das Produkt gekauft haben.





---

**Grothe GmbH**  
Löhestraße 22  
53773 Hennef

---

Tel: +49 02242 8890 0  
[www.grothe.de](http://www.grothe.de)  
[info@grothe.de](mailto:info@grothe.de)