

Alpha 245 x 180cm

Tärkeitä tietoja

1

Tarkista osaluetteloita käyttäen hyvissä ajoin ennen asennuksen aloittamista tai asennushenkilöstön kutsumista, että rakennussarjan kaikki osat ovat käytettävissä. Jos jossakin osassa on vikaa tai jokin osa puuttuu, toimitamme uuden mahdollisimman pian. Emme valitettavasti voi korvata kustannuksia, jotka aiheutuvat rakennusliikkeelle pystytystyön viivästyisestä.

Ymmärräthän, että emme voi ottaa vastuuta seuraavista asioista:

- virheellinen varastointi ennen asennusta
- epäasianmukainen ankkurointi alustaan tai riittämätön perustus (perustus statiikan mukaan)
- pystytysvirheistä aiheutuvat vahingot, esim. rakennus ei ole vaakasuorassa tai rakennuksen kulmat eivät ole suoria
- vahingot, jotka aiheutuvat suuremmista lumikuormista kuin staattisissa laskelmissa on otettu huomioon; suositus: katon kuormituksen pienentäminen lumikerros poistamalla
- myrskyvahingot (vakuutus tapaukset) tai väkivaltainen rikkominen
- työmaalla muutettujen rakennelmien vahingot
- luonnolliset halkeamat, oksanreiät, vinoumat, väri- tai vastaavat muutokset (luonnollinen ilmiö; ei vaikutusta statiikkaan).

Pystytystä edeltävä varastointi:

- Säilytä materiaali tasaisena ja kuivana. Vinkki: Poista kelmu ja muovinauhat vasta juuri ennen asennusta!
- Suojaa auringon ja sään vaikutuksilta; puu voi vääntyä voimakkaasti irrallaan ollessaan!



Hoito-ohjeet:

-  Puu on käsittelemätöntä, minkä vuoksi säännöllinen suojakäsittely on ehdottoman tärkeää!
Katso suojakäsittelyä koskevat ohjeet liitteenä olevasta esitteestä "Hoito-ohjeet / värillinen käsittely".

Yleisiä neuvoja ja huomautuksia:



-  1 - Pakkausmuovilla **voi** suojata taloa kosteudelta. Se sijoitetaan rakennuksen perustusten alle pohjapinta-alan mukaisesti.

-  1 - Erilaisissa sääoloissa puun korkeus muuttuu. Lohkeamien välttämiseksi rakennuksen hirsii **ei saa liittää yhteen usean hirren yli** esimerkiksi hyllyillä siten, että puu ei pääse enää laajenemaan.
-  2 - **Oven ja ikkunan karmeja ei saa ruuvata seinään kiinni** ensimmäisen hirren yläpuolelta, koska yksittäisten hirsien korkeus muuttuu. Jos ovi ei mene kunnolla kiinni, voi tilanteen korjata **pyörittämällä saranoita** ovesta ja karmista.
-  3 - Huomaa, on, että ruuvi ja aluslevy yläpäässä raon sijoitettu must, jotta ei häiritse asetus käyttäytymistä talon. Varmista, että ruuvit korttipaikkaan aina liikkumisvapautta eikä ylös katon yhdistävä rautatie tarvittaessa lyhentää linkkiä bar alla. Ruuvit yhdistävät tangot voidaan vain hieman kiristää.



Huomaa!:

Ankkurit ankkuroimiseksi rakennuksen maahan eivät ole mukana, mutta ne ovat ehdottoman välttämätöntä!

Alpha 245 x 180cm

Wichtige Informationen

1

Bitte kontrollieren Sie rechtzeitig vor Montagebeginn bzw. vor Beauftragung des Montageteams die Vollständigkeit des Bausatzes anhand der Positionslisten. Falls ein Einzelteil Mängel aufweist oder fehlt, liefern wir dieses schnellstmöglich nach. Die Kosten für daraus entstehende Aufbauverzögerungen einer Aufbaufirma können wir nicht erstatten.

Ihr Produkt erhält von uns eine Garantiezeit von 2 Jahren auf Konstruktion und Bauteile.

Bitte haben Sie Verständnis, dass wir für folgende Mängel keine Gewährleistung übernehmen können:

- falsche Lagerung vor der Montage
- unsachgemäße Verankerung mit dem Untergrund oder unzureichendes Fundament (Fundament gem. Statik)
- Schäden durch Aufbaufehler, z.B. das Haus steht nicht in Waage oder ist nicht rechtwinklig
- Schäden durch höhere Schneelasten als statisch vorgesehen. Empfehlung: Entlastung des Daches durch Entfernen der Schneeschicht
- Sturmschäden (Versicherungsfälle) oder gewaltsame Zerstörung
- Schäden bei bauseits veränderten Konstruktionen
- natürl. Rissbildung, Astlöcher, Verdrehungen, Farb- oder ähnliche Veränderungen (natürlicher Vorgang; hat keinen Einfluß auf die Statik)

Lagerhinweise bis zum Aufbau:

- Material eben und trocken lagern.
- Vor Sonneneinwirkung und Witterungseinflüssen schützen; Holz kann sich im losen Zustand stark verziehen!





Pflegehinweise:



Das Holz ist unbehandelt, daher ist ein regelmäßiger Schutzanstrich unbedingt notwendig! Beachten Sie hierfür das anliegende Informationsblatt 'Pflegehinweise / Farbliche Behandlung'.

Allgemeine Tips und Hinweise:



-  1 - Die Verpackungsfolie **kann genutzt werden**, um Feuchtigkeit vom Haus fern zu halten. Diese wird entsprechend der Grundfläche des Hauses unter dem Grundlager (nicht im Lieferumfang) verlegt.
-  1 - Bei unterschiedlichen Wetterbedingungen arbeitet das Holz in der Höhe. Um Fugenbildungen zu vermeiden dürfen die Bohlen des Hauses **nicht** z.B. durch Regale **über mehrere Blockbohlen miteinander verbunden werden**, da sich das Holz somit nicht mehr ausdehnen kann.
-  2 - Der **Türrahmen** darf mit den **Wandbohlen nicht fest verbunden werden**, da das Holz in der Höhe arbeitet. Sollte die Tür sich **nicht richtig schließen** lassen, kann dieses durch **Drehen der Scharniere justiert** werden.
-  3 - Bitte beachten Sie, daß die Schraube mit Unterlegscheibe **am oberen Ende des Langloches positioniert** werden muß, um das **Setzungsverhalten des Hauses nicht zu beeinträchtigen**. Achten Sie darauf, daß die Schrauben im Langloch immer Bewegungsfreiheit haben und das Dach nicht auf der Verbindungsschiene aufsitzt: **ggf. die Verbindungsschiene unten kürzen**. Die Schrauben für die Verbindungsschienen dürfen nur **leicht angezogen** werden.



Bitte beachten:

Die Verankerung des Hauses mit dem Fundament ist nicht mit im Lieferumfang enthalten, ist aber unbedingt erforderlich.



245 x 180cm

2

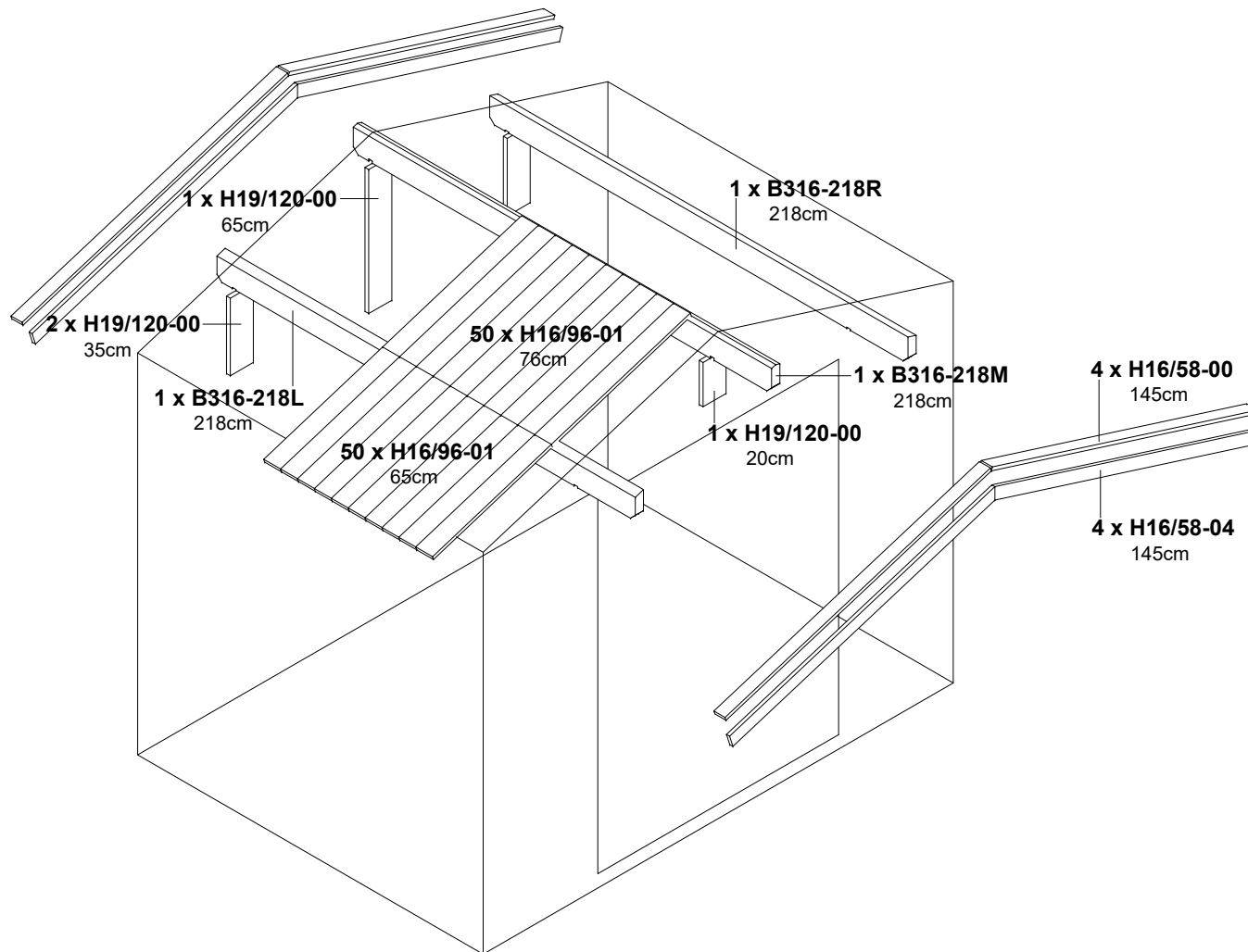

- 130 x B510
- 16 x A108-24
- 55 x B105-035 35mm
- 235 x B105-040 40mm
- 12 x B105-050 50mm
- 8 x B105-080 80mm

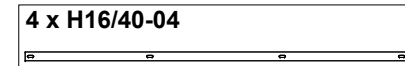

- 4 x B100-L
- 1 x
- 4 x
- 2 x
- 4 x B105-015 15mm
- 52 x B105-030 30mm

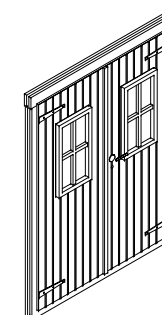
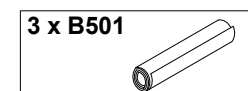

1 x K378-133



245 x 180cm

3

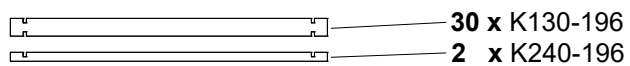
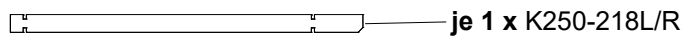
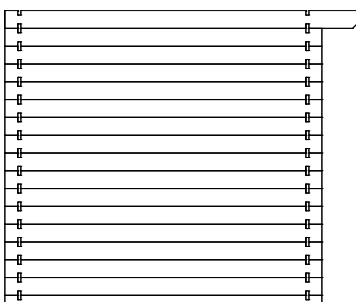
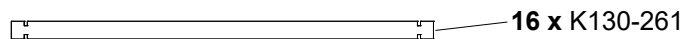
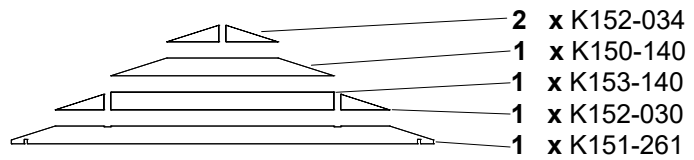
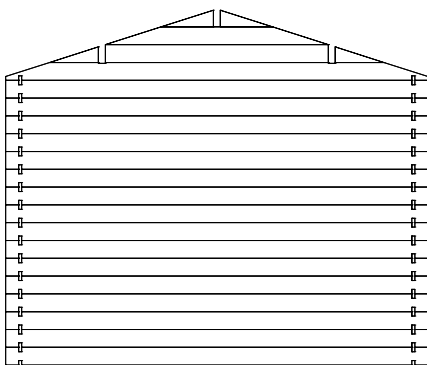
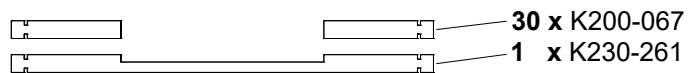
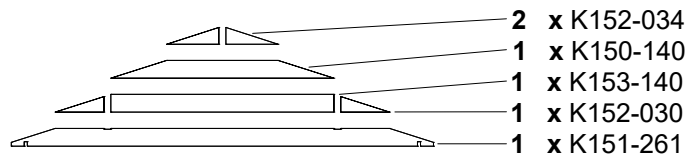
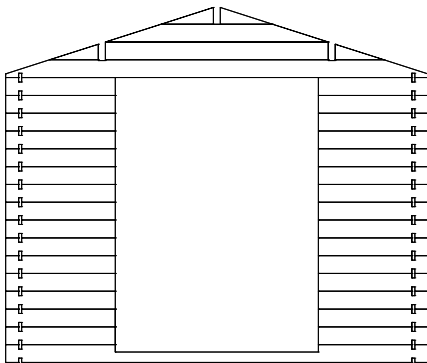

Zusätzlich / Lisäksi:

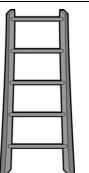
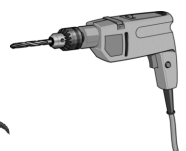
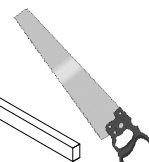
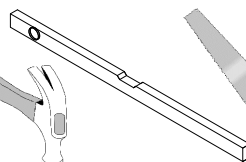
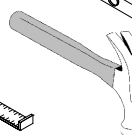
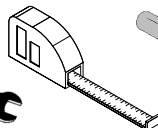
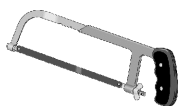



245 x 180cm

4

1

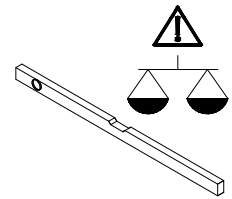
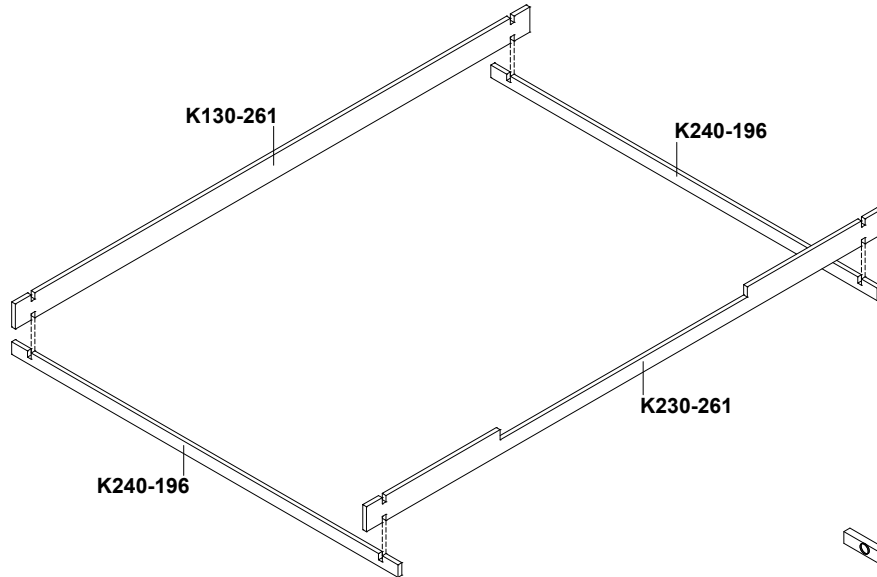

2

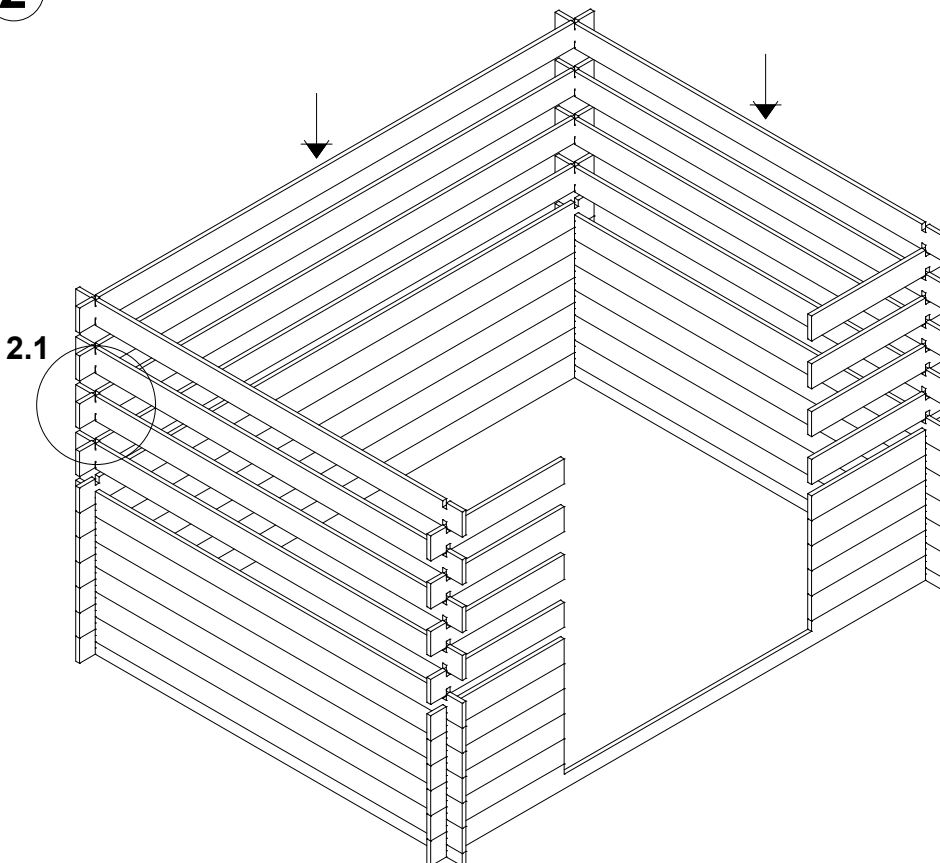

2.1

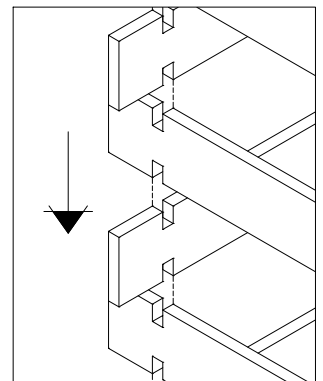



245 x 180cm

3

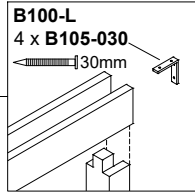

- Scharniere werden von außen an den innenliegenden Riegeln verschraubt!
- Saranat ruuvataan ulkoapäin sisäpalkkiin!

5

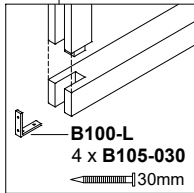
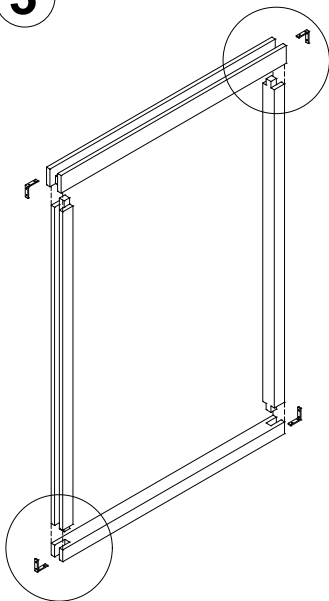

3 x B105-030 (Tür / ovi)
← 30mm
4 x B105-030 (Rahmen / karmi)
← 30mm

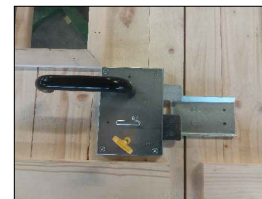
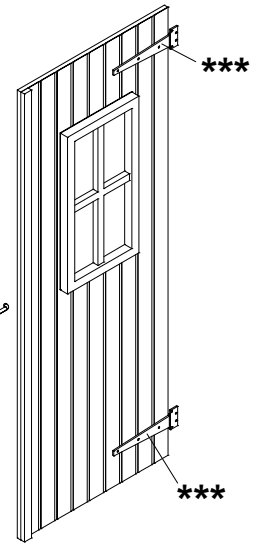
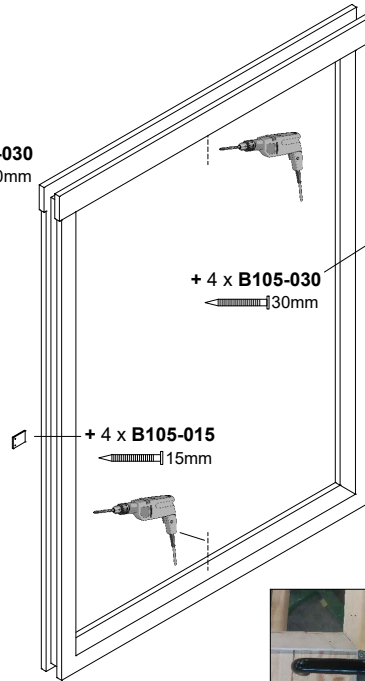
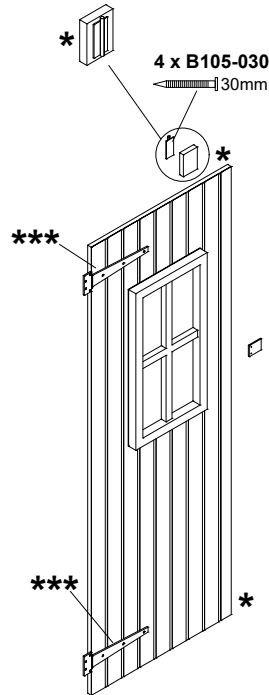

Innen / inomhus

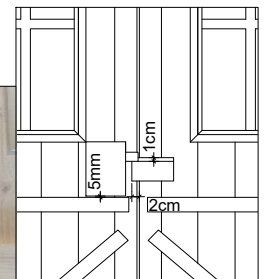

4

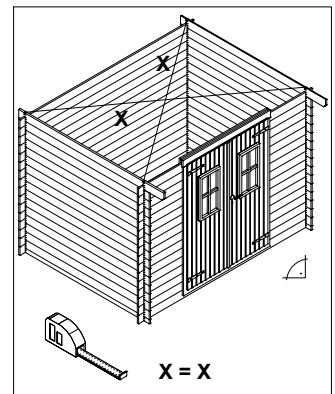
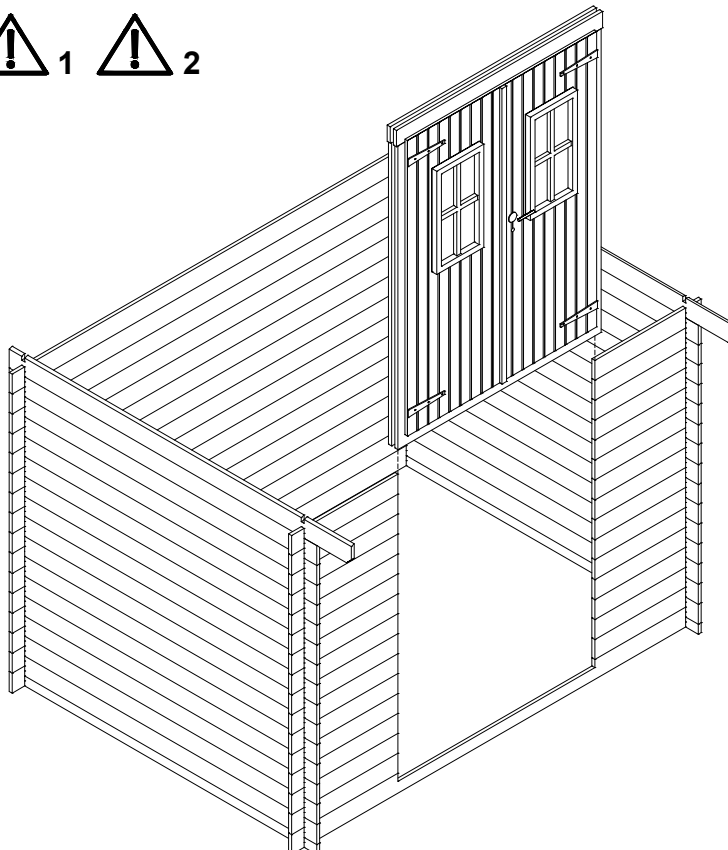
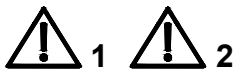



245 x 180cm

6

5

5.1

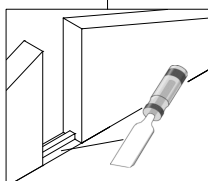
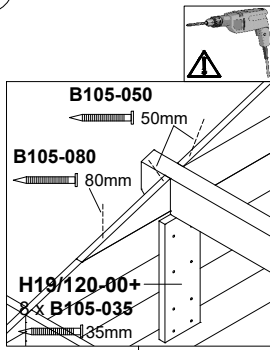

5.2

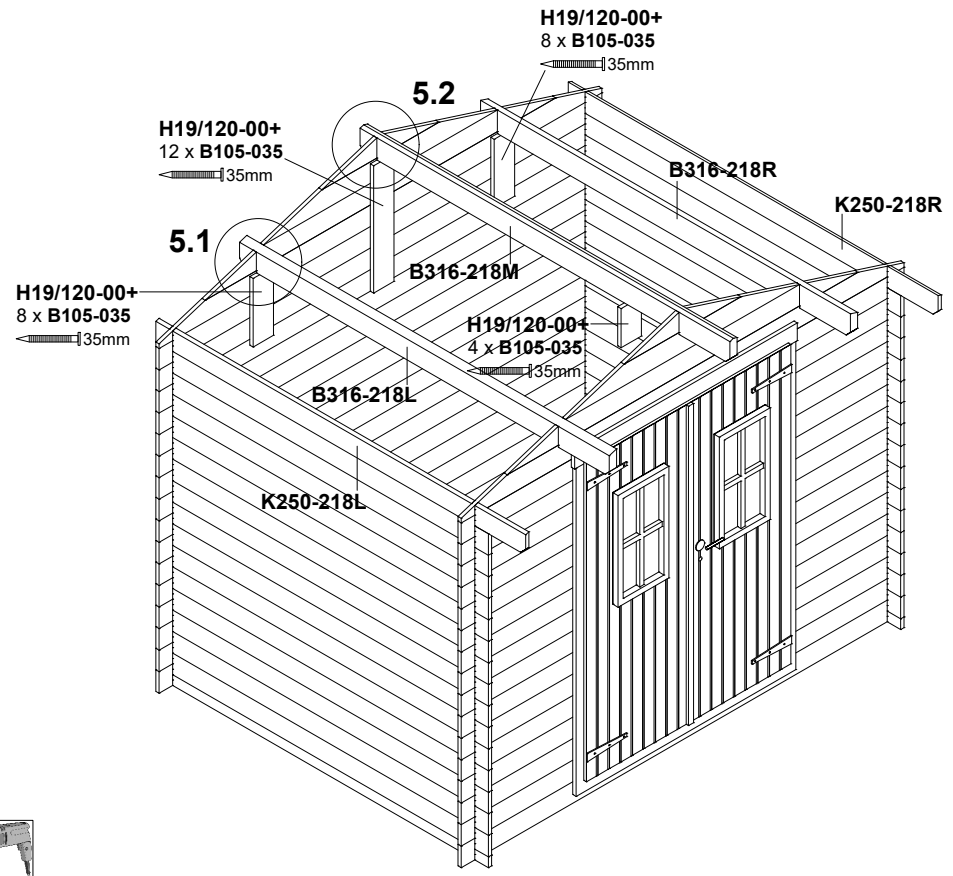
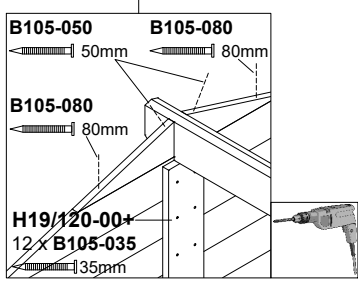

6

6.1

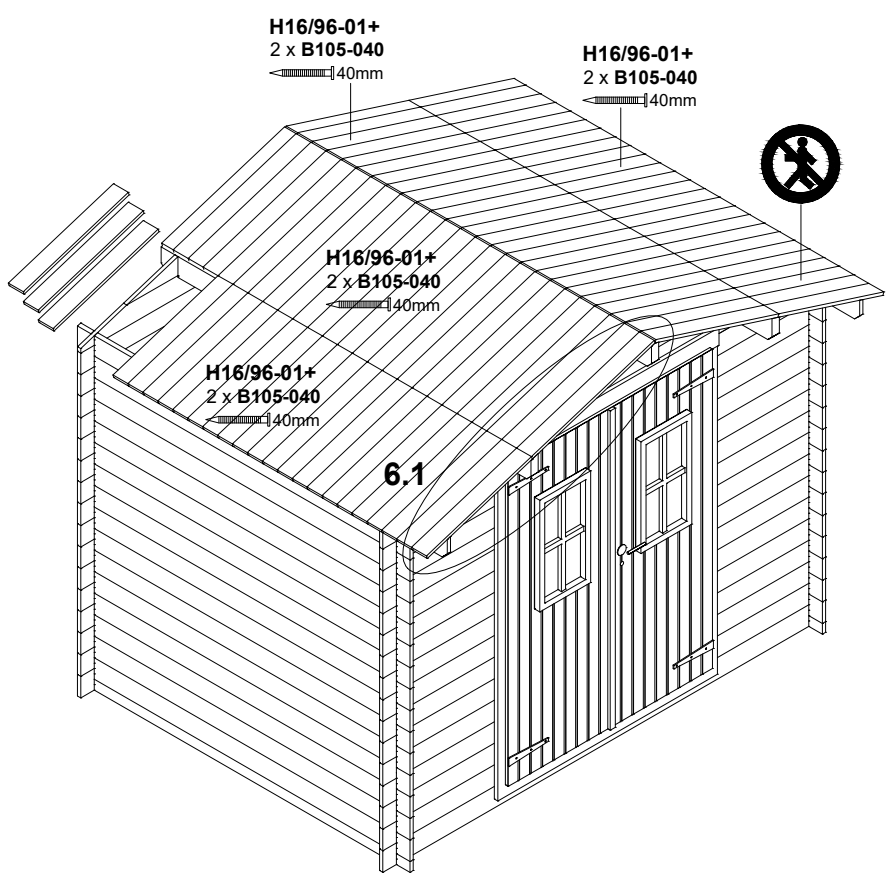
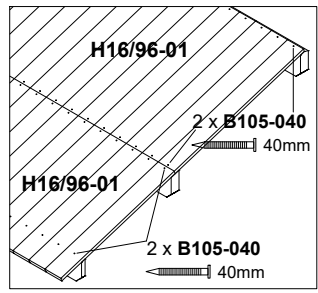



245 x 180cm

7

7

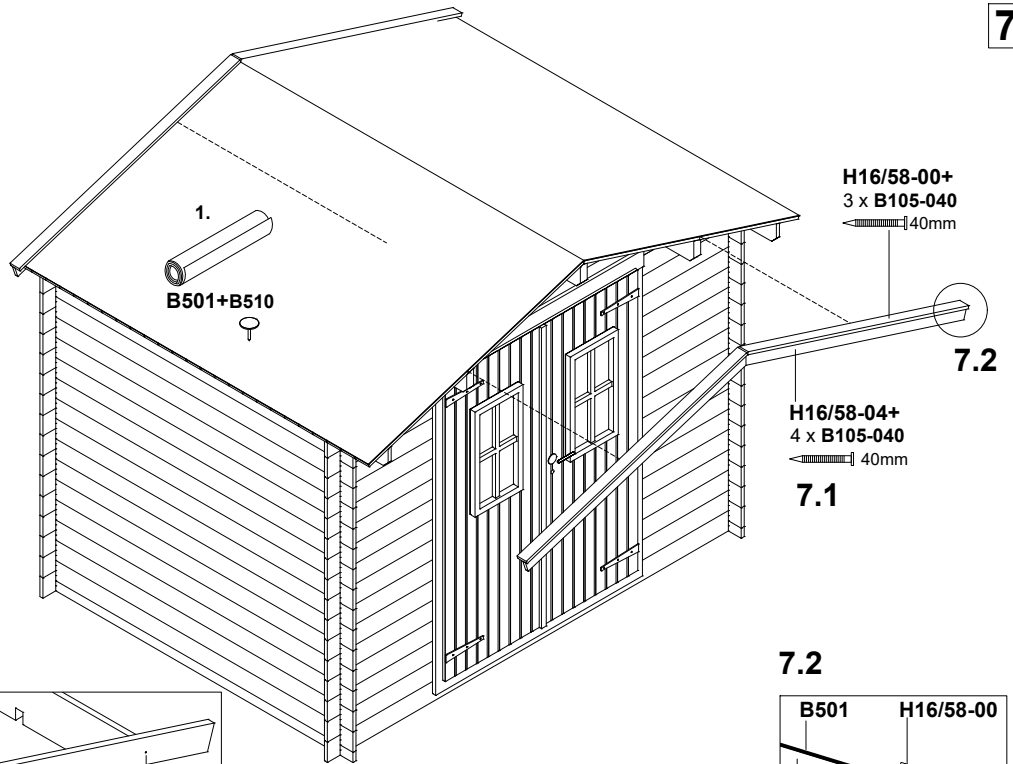

7.1

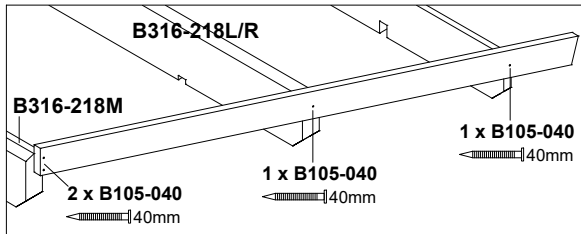

7.2

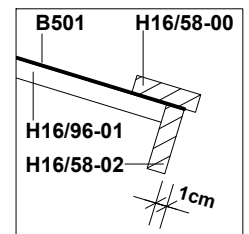

8

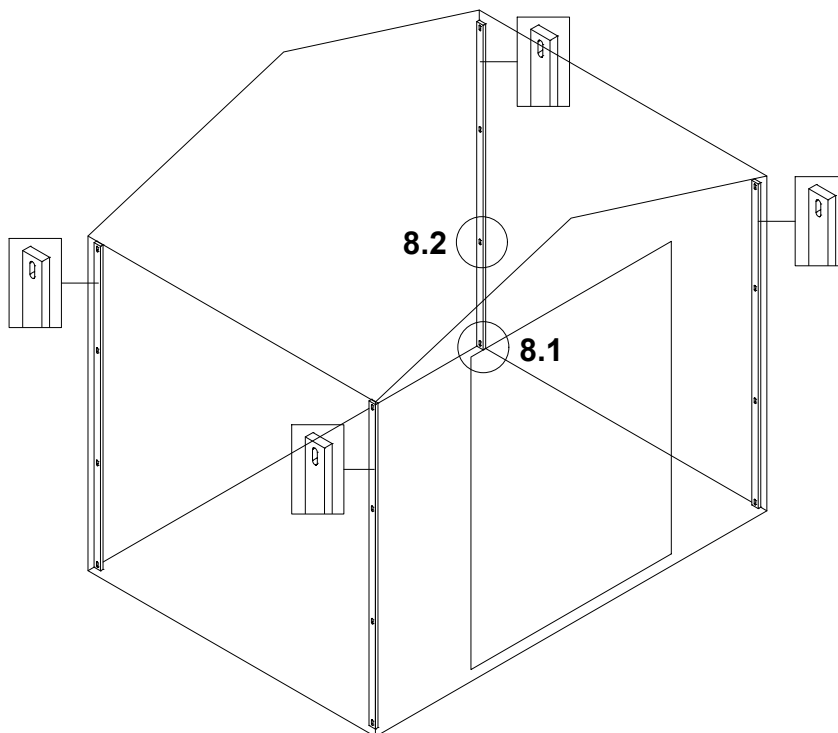

8.1

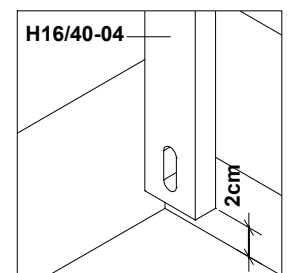

8.2

