











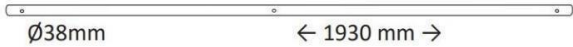

## Torutelk 5 x 10 m (PVC)

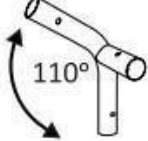
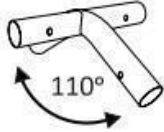
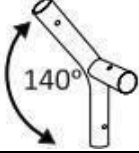
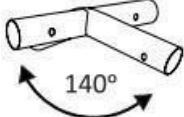
### Paigaldusõpetus

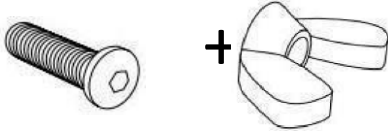
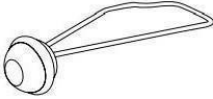
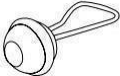
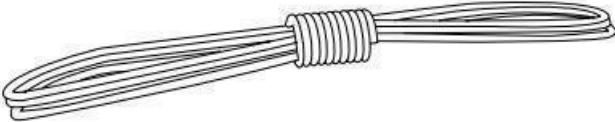
Enne telgi paigaldust kindlasti tutvustage kasutusjuhendiga ning vii ennast kurssi vajalike tarvikutega. Kindlasti veendu, et kõik vajalikud detailid oleksid olemas enne paigaldust kui ka peale teisealdust.

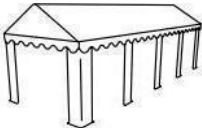
Paigaldusjuhend hoia alati komplekti juures!

Nr.	Toot	ed	Kirjeldus	Kogus
1			Raami ühendustorud 38mm / 1.93m	27
2			Raami ühendustoru pikendus 38mm / 0.51m	12
3			Raami ühendustoru vahelüli 42mm / 0.2m	12
4			Raami tugijalad 38mm / 1.895m	12
5			3 haruline nurkade ühendus 110°	4
6			4 haruline nurkade ühendus 110°	8
7			3 haruline katuseharja ühendus 140°	2
8			4 haruline katuseharja ühendus 140°	4

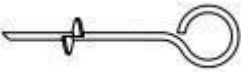
9		Kinnitus polt + liblik mutter	102
10		Kummist pinguti pikk	124
11		Kummist pinguti lühike	22
12		Nurkade kinnitusnöörid	4
13		Tugijalgade katete kinnituskonks	12
14		Katusekate koos tugijalgade katetega	1
15		Küljeseinad akendega	10
16		Otsaseinad	2
17		Lühikesed vaiad 160mm seinte kinnituseks	60
18		maavai nurkade kinnitusnööridele	4



1. Kõigepealt ühendage NR. 1 olevad raami ühendustorud koos pikendustoruga Nr 2 kasutades vahelüli NR. 3 , Ning seejärel ühendage vastavalt joonisele 3 ja 4 haruliste ühendustega.
2. Ühendage ülejäänud raami ühendustorud NR. 1 vastavalt joonisel näidatud kohtadega

1

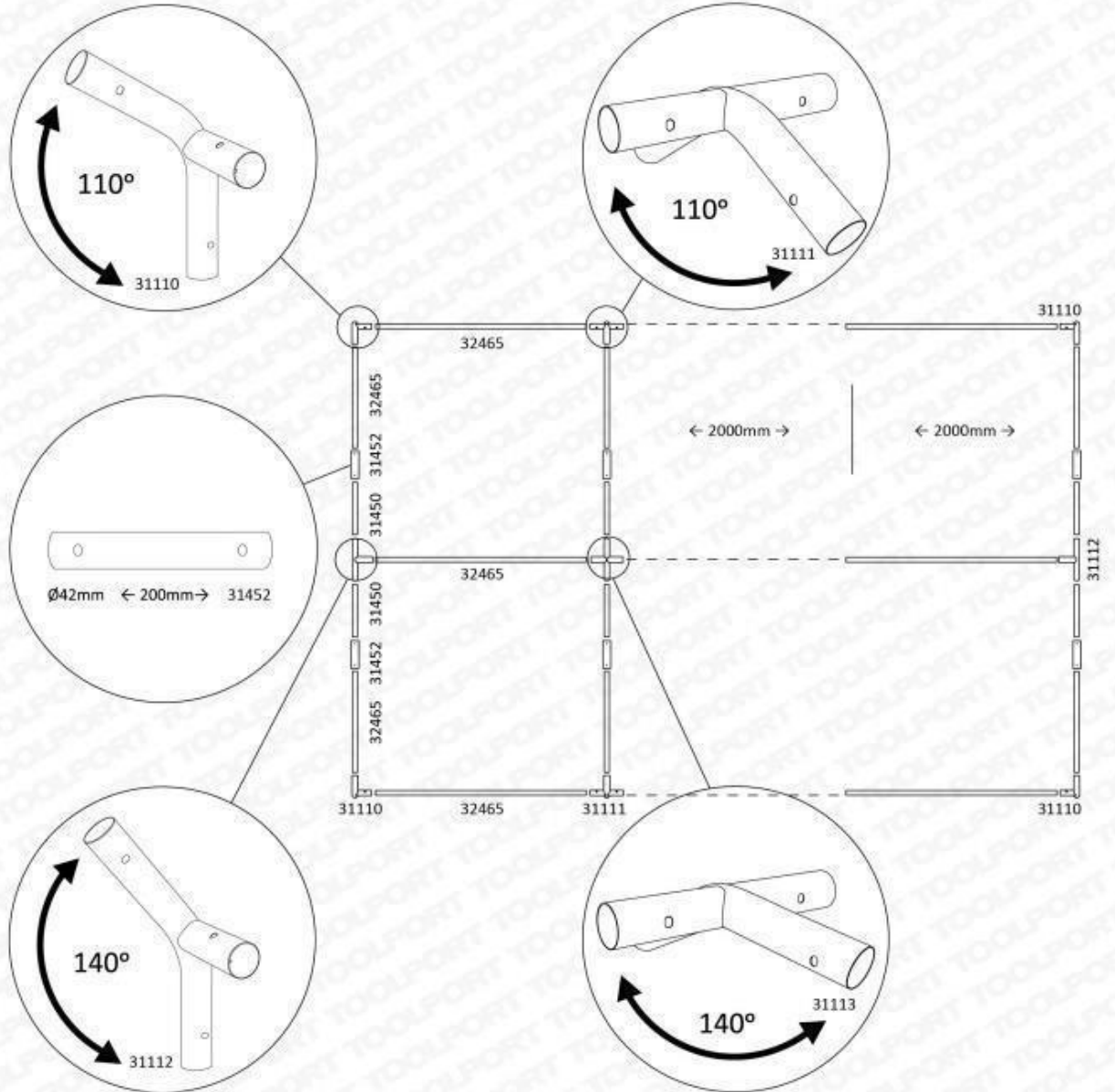

3. Kinnitage kinnituspoldid vastavalt joonisele märgitule (Polt ülevalt poolt allapoole, liblikas jääb ALATI allapoole) NR. 9

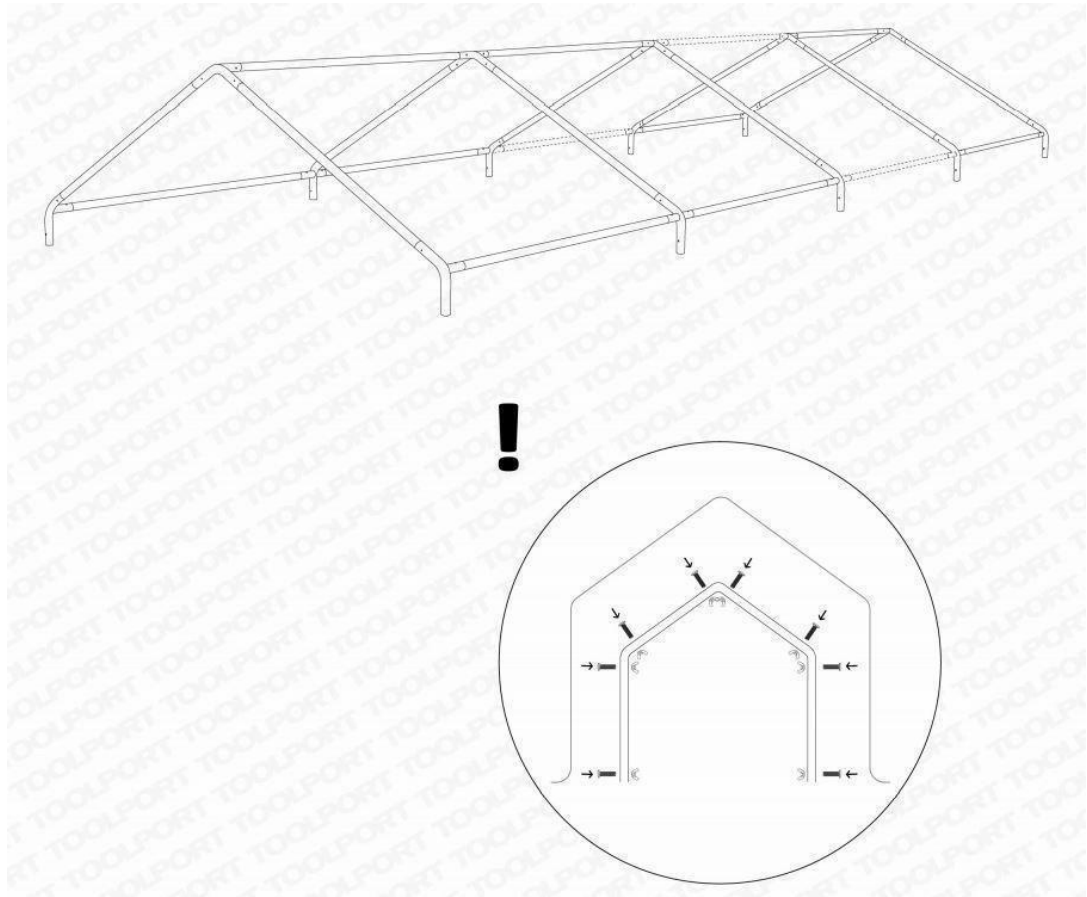

4. Paigaldage katusekate NR. 14
5. Tõstke üks pool raami koos katusekattega ülesse, paigaldage raami tugijalad NR. 3 ning kinnitage jalad ühenduspoltidega NR. 9
6. Kinnitage katusekate raami külge pikkade kummist pingutitega NR 10 (nagu näidatud joonisel)

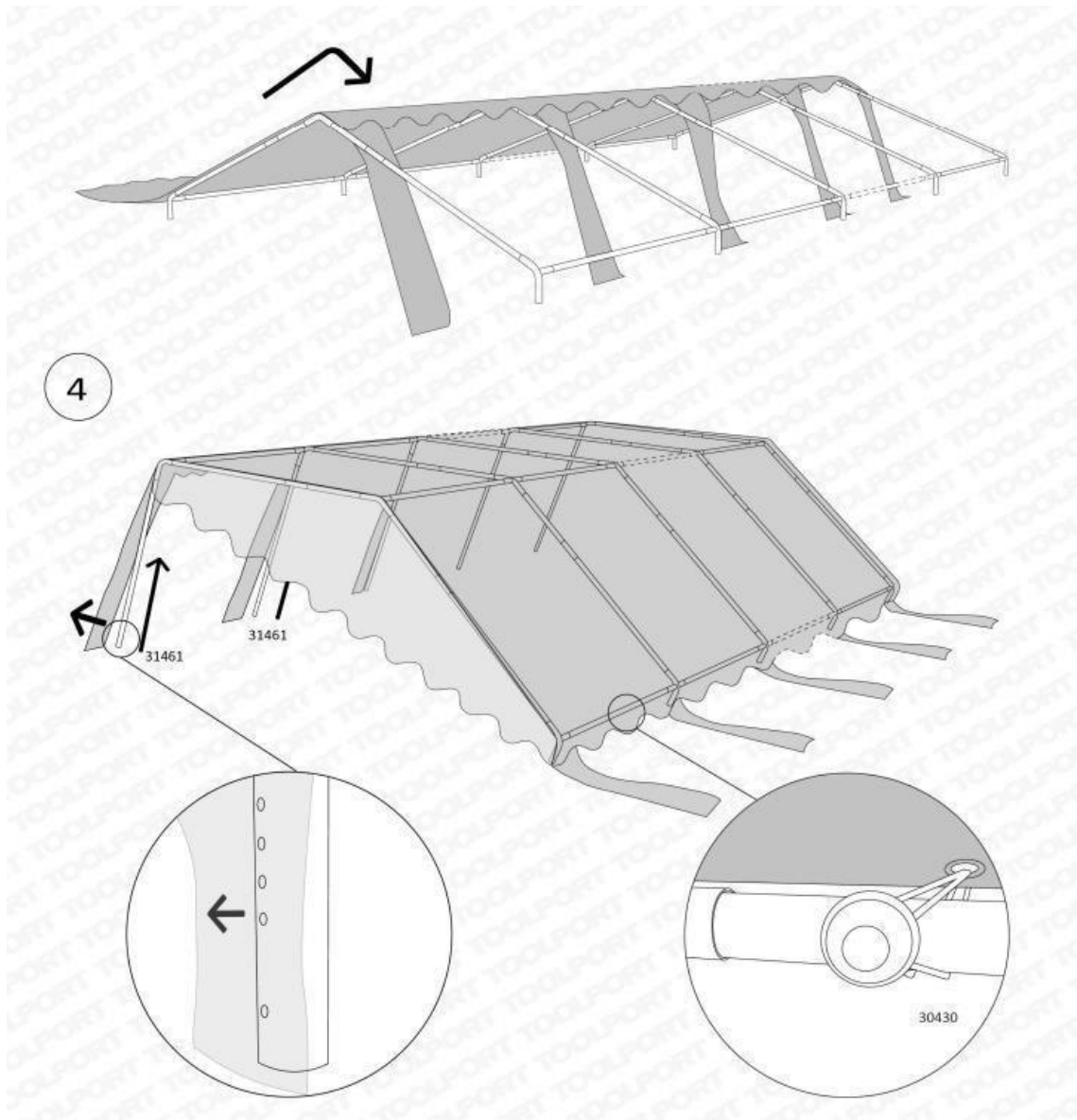

7. Tõstke raami teine pool ja paigaldage ülejäänud tugijalad NR. 4 ning kinnitage jalad ühenduspoltidega NR. 9
  
8. Kinnitage lühikeste vaiadega NR. 17 jalad maasse
9. Paigaldage üks otsaseina NR. 16 ülemine äär kolmnurgaga ning lühikeste kummipingutitega NR. 11 ja jalgade külge pikkade kummipingutitega NR. 10. Lisaks kinnitage tugijalgadel olevad katted tugijala küljes olevatesse aukudesse koos vastava kinnituskonksuga NR. 13 – vastavalt joonisele märgitule.

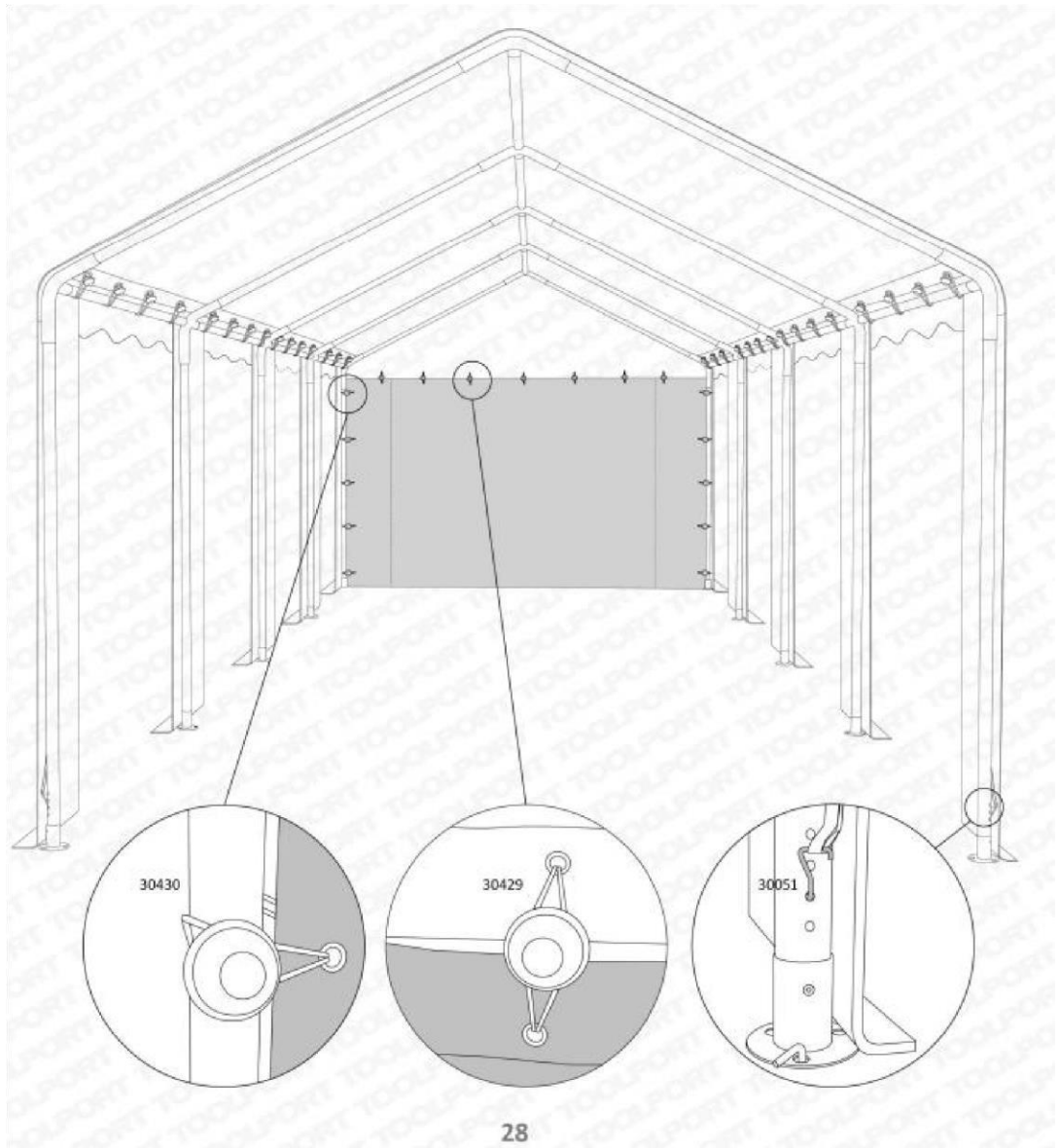

10. Paigaldage soovitud arv küljeseinu ning kinnitage küljeseinad katusekatte küljes olevate pingutite külge vastavalt joonisel näidatule.

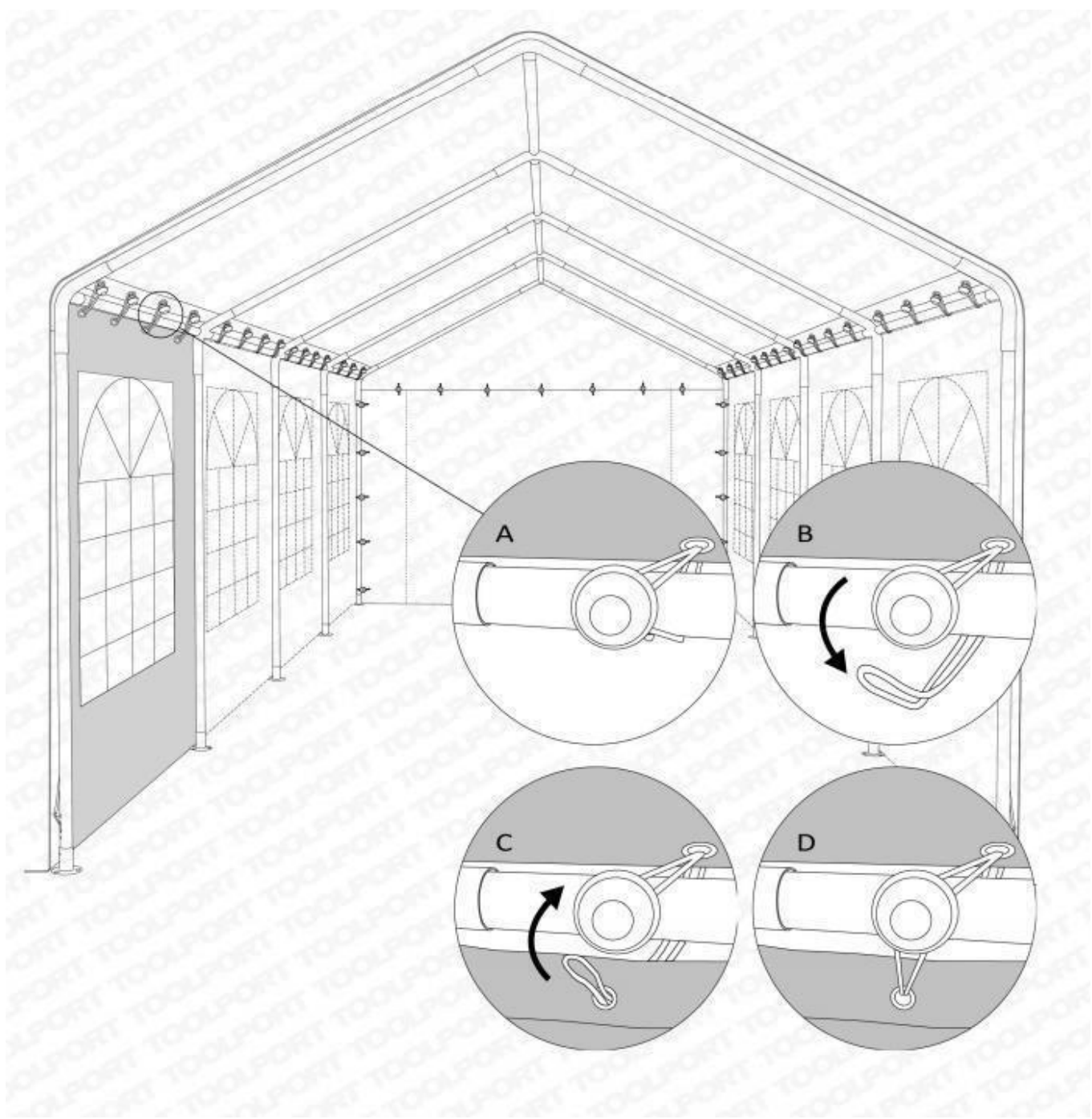



11. Kinnitage nurkade kinnitusnöörid ümber telgi oleva nurgaposti ning kinnitage pikkade vaiadega NR. 14 pingutusnöörid maasse. Telgi seinakatted kinnitage väikeste vaiadega NR. 17 vastavalt joonisele näidatule ning katetes olevates spetsiaalsetes aukudes.

8

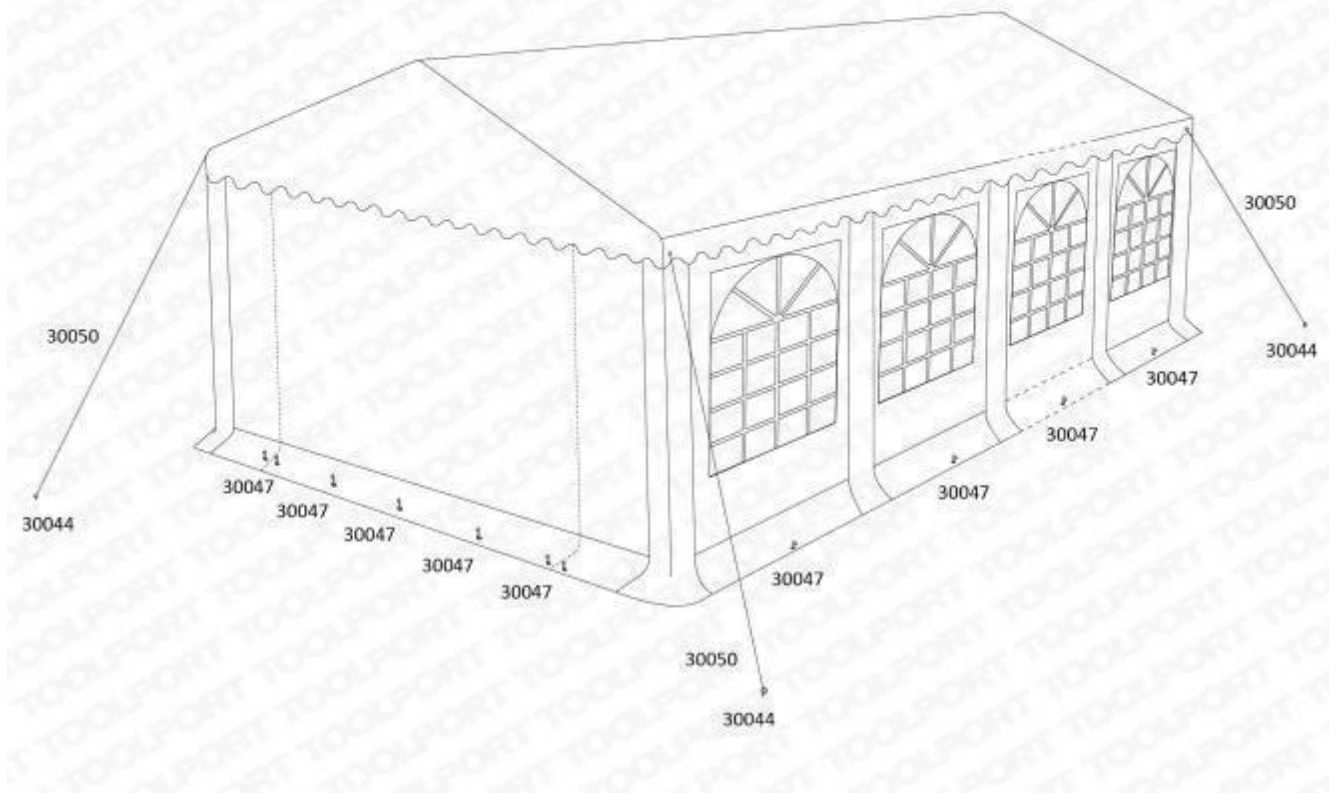
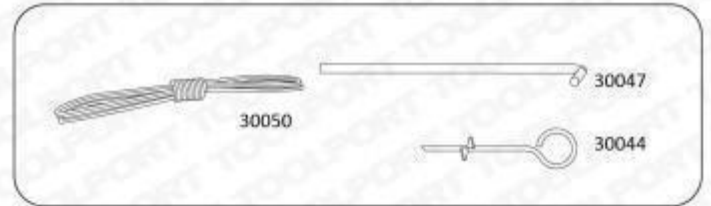

**NB! Pane**



**tähele!**

1. Telgi paigaldusel ja teisaldusel jälgige, et
2. Torutelgi paigaldusel ärge kasutage toorest jõudu. Liigse jõu rakendamisel võite kahjustada telgi konstruktsiooni kui ka katteid.
3. Äärmuslikes ilmastikutingimustes tuleb telk maha võtta. Äärmuslikud ilmastikutingimused on: Tuule kiirus alates 17m/s, tugev rahe, lumetorm jne)
4. Tugeva tuule korral 14 – 17m/s, mis võib kahjustada telgi konstruktsioonile ja katetele vigastusi tekitada – tuleb telgil seinad ja katus teisaldada. Tuule korral, mis on 11-14m/s tuleks võimalusel teisaldada telgi seinad ja katus või äärmisel juhul ainult seinad ning telk täiendavalt kinnitada.
5. Torutelk tuleks paigaldada selleks sobivasse kohta, et mitte kahjustada maa all peituvaid elektrikaableid ja/või torusid
6. Lähedal asuva lahtise tule puhul tuleks jälgida kindlasti telgi kahjustada saamise eest.

Seadusest tulenevalt kehtestatud garantii on kehtiv juhul, kui kõikidest paigaldus- ja kasutusnõuetest on kinnipeetud ning kaup ei ole kahjustunud Force Major mõjude tagajärjel.