

ABGEHÄNGTE DECKEN – T-PROFIL-SYSTEM

ABSCHNITTE:

1. Montage der Unterkonstruktion mit sichtbaren T-Profilen..... 1
2. Montage der Unterkonstruktion mit verdeckten T-Profilen..... 3
3. Befestigungsarten für T-Profile..... 5

1. MONTAGE DER UNTERKONSTRUKTION MIT SICHTBAREN T-PROFILIEN

Das Verfahren und die Methoden zur Montage der Deckenunterkonstruktion werden vom Hersteller der Unterkonstruktion festgelegt. Dieses Informationsmaterial zeigt einige Beispiele für Montagelösungen zur Erstellung sicherer Konstruktionen für die Abhängung von CEWOOD Platten. Der Achsabstand der T-Profile wird abhängig von der Konstruktionslast festgelegt, wobei eine zulässige Durchbiegung von 1/500 der Länge einzuhalten ist. Der Abstand zwischen den Tragprofilen für CEWOOD Plattendecken beträgt 1200 oder 600 mm, der Abstand zwischen den Montageprofilen beträgt 600 mm. Zulässige Abstände für Abhängeelemente sind der Tabelle unten zu entnehmen.

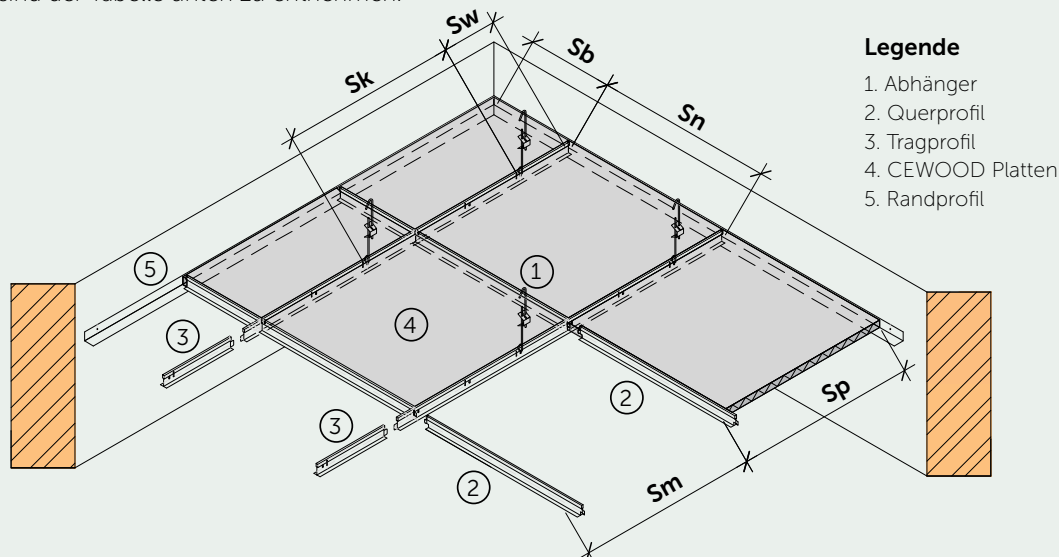

Legende

1. Abhänger
2. Querprofil
3. Tragprofil
4. CEWOOD Platten
5. Randprofil

Maximale Montageabstände zwischen Unterkonstruktionselementen

Tragfähigkeit der Unterkonstruktion kN/m ²	0,12	0,15		0,20		0,25
Achsabstand der Tragprofile Sn , mm	1200	1200	600	600	600	600
Achsabstand der Abhänger Sk , mm	≤ 1000	≤ 900	≤ 1100	≤ 1000	≤ 1000	≤ 1000
Abstand vom Abhänger zur Wand Sw , mm	≤ 250	≤ 250	≤ 250	≤ 200	≤ 200	≤ 200
Achsabstand der Querprofile Sm , mm	600	600	600	600	1200	600

Die Maße von **Sb** und **Sp** sind abhängig von der Raumgröße festzulegen. Der maximale Abstand zur Wand darf 600 mm nicht überschreiten. Bei höheren Lasten ist der Achsabstand der Abhänger entsprechend zu reduzieren.

MONTAGE DER UNTERKONSTRUKTION MIT SICHTBAREN T-PROFILIEN

T-Profil-Unterkonstruktion – Elemente und Anordnungsoptionen

Profilanordnung für Plattenformat 595 x 595 mm

a) Abstand zwischen den Tragprofilen
 $S_n = 600 \text{ mm}$

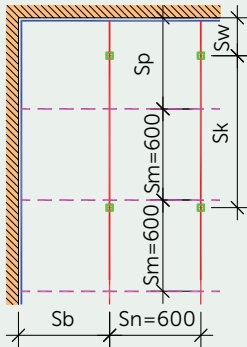

b) Abstand zwischen den Tragprofilen
 $S_n = 1200 \text{ mm}$

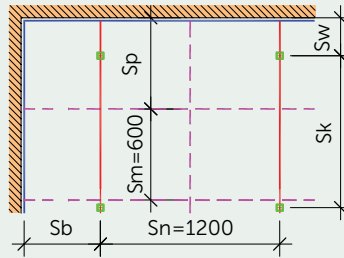

Erläuterung der Kennzeichnung:

- Abhänger
- Querprofil
- Tragprofil
- Randprofil

Profilanordnung für Plattenformat 1195 x 595 mm

a) Abstand zwischen den Tragprofilen
 $S_n = 600 \text{ mm}$

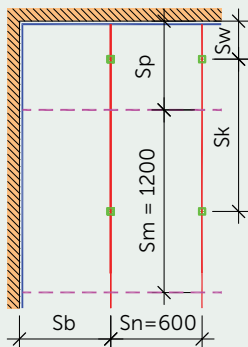

b) Abstand zwischen den Tragprofilen
 $S_n = 1200 \text{ mm}$

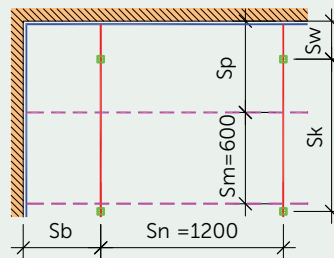

CEWOOD-kompatible Profile für sichtbare T-Profil-Decken

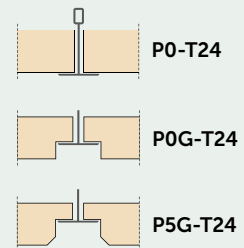

Verbindung der T-Profil-Elemente und Erläuterung

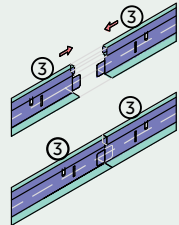
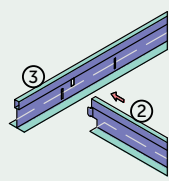
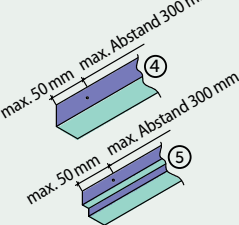
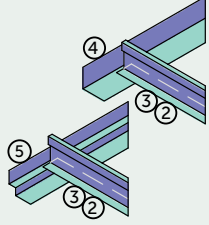
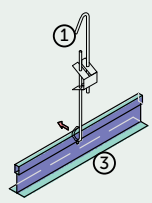
				
3 - Tragprofil-Verbindung	2 - Querprofil und Tragprofil-Verbindung	4 - Randwinkelprofil 5 - Stufen-Rand-winkelprofil	Randprofil und Unterkonstruktionsprofil-Verbindung	1 - Schnellabhänger, Drahtabhänger oder Noniusabhänger

2. MONTAGE DER UNTERKONSTRUKTION MIT VERDECKTEN T-PROFILIEN

CEWOOD Platten auf einer Unterkonstruktion mit verdeckten T-Profilen ermöglichen eine durchgehende Deckenfläche ohne sichtbare Befestigungselemente. Für die Montage dieser Decken sind Platten mit Kantprofil P5S zu verwenden. Die Deckenkonstruktion lässt sich leicht öffnen und demontieren. Die Deckenplatten liegen auf T-Profilen T35/38 mm auf. Auch vergleichbare Profile anderer Hersteller mit entsprechender Tragfähigkeit können verwendet werden. Für den Zugang zum Deckenhohlraum muss die anhebbare Seite der Platte gefunden und angehoben werden. Um größere Öffnungen zu schaffen, müssen zusätzlich einzelne Distanzprofile B demontiert werden.

ⓘ Verfügbare Plattenformate: 1200 × 600 mm oder 600 × 600 mm. Mindest-Plattenstärke 35 mm.

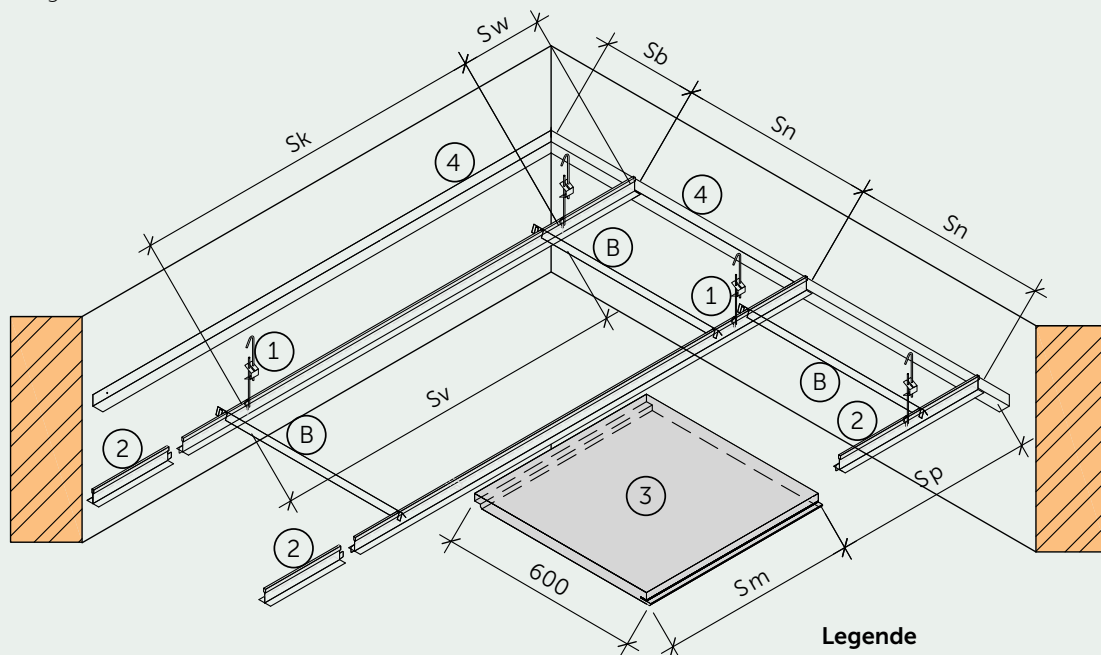

Legende

- 1. Abhänger
- 2. Tragprofil T35/38
- 3. CEWOOD Platten
- 4. Randprofil
- B. Distanzprofil

Maximale Montageabstände zwischen Unterkonstruktionselementen

Tragfähigkeit der Unterkonstruktion kN/m ²	0,15	0,2	0,25	0,3
Achsabstand der Tragprofile Sn , mm	600	600	600	600
Achsabstand der Abhänger Sk , mm	≤1100	≤1000	≤1000	≤800
Abstand vom Abhänger zur Wand Sw , mm	≤ 250	≤200	≤200	≤200
Maximales CEWOOD Plattenformat Sm , mm	1200	1200	1200	1200
Minimale CEWOOD Plattenstärke, mm	35	35	35	35

Die Maße von **Sb** und **Sp** sind abhängig von der Raumgröße festzulegen. Der maximale Abstand zur Wand darf 600 mm nicht überschreiten. Bei höheren Lasten ist der Achsabstand der Abhänger entsprechend zu reduzieren.

MONTAGE DER UNTERKONSTRUKTION MIT VERDECKTEN T-PROFILIEN

Unterkonstruktion mit verdeckten T-Profilen – Elemente und Anordnungsoptionen

Profilanordnung für Plattenformat 600 x 600 mm

a) Abstand zwischen den Tragprofilen

$S_n = 600 \text{ mm}$

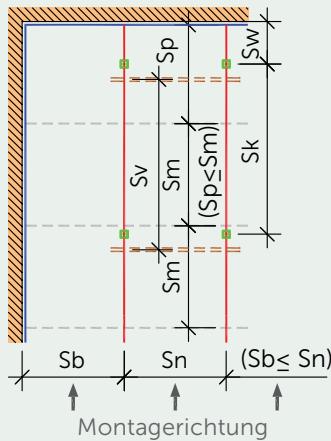

Profilanordnung für Plattenformat 1200 x 600 mm

a) Abstand zwischen den Tragprofilen

$S_n = 600 \text{ mm}$

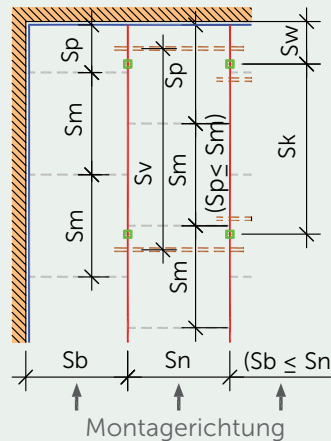

Erläuterung der Kennzeichnung:

- Aufhängungen
- Querprofil
- Tragprofil T35/38
- Randprofil
- Distanzprofil
- Federauflage

Verbindung der T-Profil-Elemente und Erläuterung

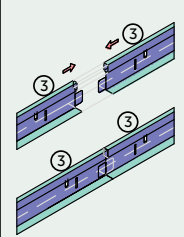
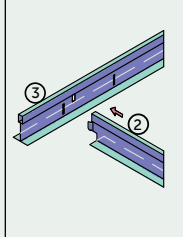
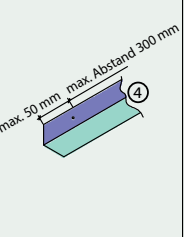
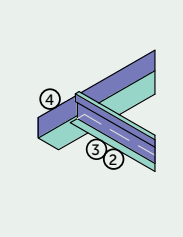
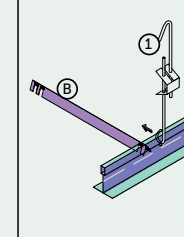
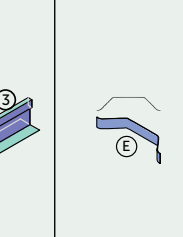
					
3 – Tragprofil-Verbindung	2 – Querprofil und Tragprofil-Verbindung	4 – Randwinkelprofil	Randprofil und Unterkonstruktionsprofil-Verbindung	1 – Abhänger B – Distanz-Befestigungsprofil	E – Federauflage

Befestigungsabschnitte der T-Profil-Unterkonstruktion

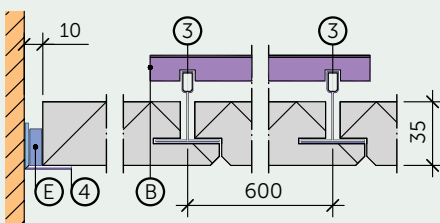

Richtung mit Platten-Kantprofilen P55

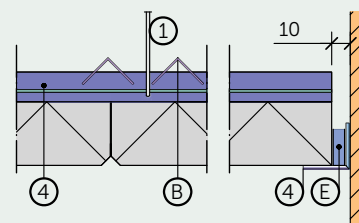

Richtung mit Platten-Kantprofilen P5

CEWOOD-kompatible Profile für verdeckte T-Profil-Decken

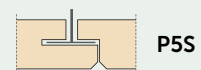

3. BEFESTIGUNGSARTEN FÜR T-PROFILE

Befestigungsarten von T-Profilen an einer tragenden Konstruktion

Haken mit nicht verstellbarer Höhe

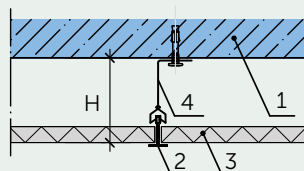
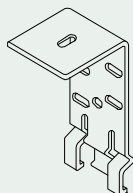

Stoßfuge zwischen den Plattenkanten

Haken mit verstellbarer Höhe

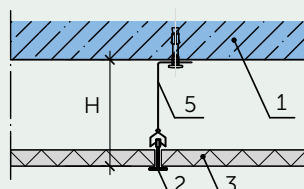
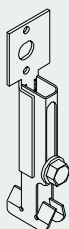

Stoßfuge zwischen den Plattenkanten

Schnellabhänger mit verstellbarer Höhe

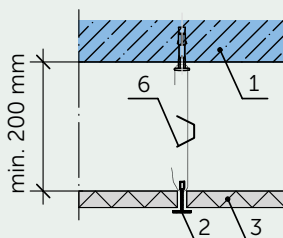

Stoßfuge zwischen den Plattenkanten

Legende

1. Tragende Platte oder Fundamentkonstruktion
2. Tragprofil
3. CEWOOD Platten
4. Haken mit nicht verstellbarer Höhe
5. Haken mit verstellbarer Höhe
6. Verstellbarer Deckenabhängiger

Parameter der Abhängearten

Abhängeart	CEWOOD Plattenstärke, mm	Abhängehöhe H, mm	Tragfähigkeit der Abhängung, kN
Schnellabhänger	15	180	0.15
	25	200	
	35	220	
Noniusabhänger	15, 25, 35	200	0.15
Haken mit nicht verstellbarer Höhe	15, 25, 35	50, 80, 100	0.45
Haken mit verstellbarer Höhe	15, 25, 35	82- 113	0.15