

CEWOOD FLEECE

CEWOOD FLEECE Platten sind ein langlebiges und umweltfreundliches Material aus hochwertiger Holzwolle und Zement. Ergänzend zu diesen Kernkomponenten ist die Rückseite der Platte mit einer dünnen Schicht nicht gewebtem Akustikvlies versehen. Dieser innovative Zusatz verbessert die Schallabsorption deutlich, ohne die Plattendicke zu erhöhen. CEWOOD FLEECE Platten optimieren somit nicht nur die akustischen Eigenschaften, sondern erleichtern auch die Handhabung, Lagerung und Montage.

Anwendung:

CEWOOD FLEECE Platten eignen sich für Innenräume in öffentlichen Gebäuden und Wohnräumen, in denen hohe akustische Anforderungen bestehen. Das rückseitige Akustikvlies steigert die Schallabsorption, ohne die Materialstärke zu verändern. Dadurch sind die Platten ideal für Räume mit hoher akustischer Belastung, in denen eine wirksame Kontrolle von Nachhall und Lärm erforderlich ist.

- Büros, öffentliche Räume und Privathäuser
- Schulen, Kindergärten, Universitäten
- Sportanlagen, Schwimmbäder, Spa
- Musikhallen, Theater, Kinos
- Aufnahmestudios, Fernseh- und Radiosender
- Industriegelände, Lagerhallen, Parkplätze usw.



1,0 mm Spanbreite

Technische Daten

Spanbreite	1,0 mm; andere auf Anfrage
CEWOOD Plattendicke	15 mm; 25 mm; 35 mm
Abmessungen (Standardplatte)	1200x600 mm; 600x600 mm; andere auf Anfrage
Abmessungen (für abgehängte Decken)	595x595 mm; 1195x595 mm
Farbtöne	natürlich gefärbt, weiß, schwarz, grau sowie beliebige RAL- oder NCS-Farbe auf Anfrage
Kantenausführungen	P0; P5; andere auf Anfrage
Brandverhalten (EN 13501)	B-s1, d0; A2-s1, d0

Akustikvlies

Dicke	0,4 mm
Gewicht	115 g/m ²
Brandverhaltensklasse	A2-s1, d0

CEWOOD FLEECE

Schallabsorptionswerte

CEWOOD FLEECE Platten können bei Erfüllung bestimmter Einbaubedingungen die höchste Schallabsorptionsklasse (Klasse A, $\alpha_w \geq 0,90$) erreichen. Das auf der Rückseite aufgebrachte Akustikvlies verbessert die Raumakustik in vielfältigen privaten und öffentlichen Bereichen und trägt zur Reduzierung des Lärmpegels in technischen Umgebungen bei. Die Platten bieten eine praktische Lösung zur Steigerung des akustischen Komforts: Ihre leichte und einfach zu montierende Konstruktion ermöglicht einen flexiblen Einsatz sowohl an Wänden als auch an Decken und eignet sich damit für unterschiedlichste Raumtypen.

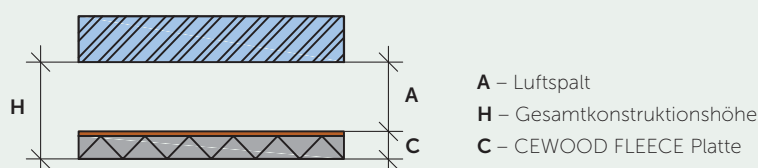

Akustische Eigenschaften

Beschreibung	α_w	Klasse	Höhe, H (mm)	CEWOOD Fleece Platte, C (mm)	Luftspalt, A (mm)	Frequenz					
						125 Hz	250 Hz	500 Hz	1000 Hz	2000 Hz	4000 Hz
CEWOOD FLEECE Platte 35 mm, Luftspalt 100 mm	0,95	A	135	35	100	0,35	0,65	0,95	1,00	0,95	0,90
CEWOOD FLEECE Platte 35 mm, Luftspalt 165 mm	0,95	A	200	35	165	0,45	0,75	0,95	0,95	0,95	0,90
CEWOOD FLEECE Platte 35 mm, A2, Luftspalt 100 mm	0,95	A	135	35	100	0,35	0,65	1,00	1,00	0,95	0,95
CEWOOD FLEECE Platte 35 mm, A2, Luftspalt 165 mm	0,95	A	200	35	165	0,45	0,75	1,00	0,95	0,95	0,95
CEWOOD FLEECE Platte 25 mm, Luftspalt 100 mm	0,90	A	125	25	100	0,25	0,60	0,95	0,95	0,90	0,90
CEWOOD FLEECE Platte 25 mm, Luftspalt 175 mm	0,90	A	200	25	175	0,35	0,75	0,95	0,85	0,90	0,95
CEWOOD FLEECE Platte 25 mm, A2, Luftspalt 175 mm	0,90	A	200	25	175	0,45	0,70	0,95	0,85	0,90	0,85
CEWOOD FLEECE Platte 25 mm, A2, Luftspalt 100 mm	0,85	B	125	25	100	0,30	0,55	0,90	0,95	0,90	0,85
CEWOOD FLEECE Platte 15 mm, Luftspalt 100 mm	0,80	B	115	15	100	0,25	0,50	0,85	0,85	0,80	0,85
CEWOOD FLEECE Platte 15 mm, A2, Luftspalt 100 mm	0,80	B	115	15	100	0,25	0,50	0,85	0,90	0,80	0,85

A2 - Brandverhaltensklasse nach EN 13501-1

CEWOOD FLEECE PLATTEN, BEFESTIGT MIT SCHRAUBEN

Befestigung von 25 mm und 35 mm dicken CEWOOD FLEECE Platten mit Schrauben auf CD-Profilen oder Holzleisten.

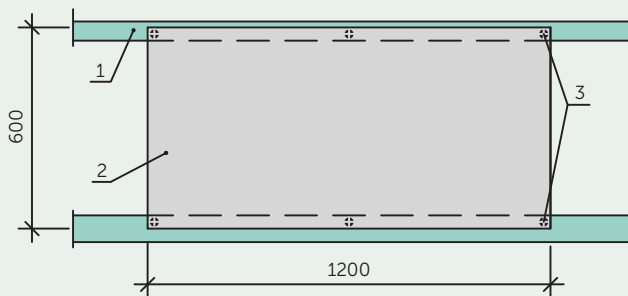

Befestigung der 1200x600 mm Platte mit 6 Schrauben in Längsrichtung

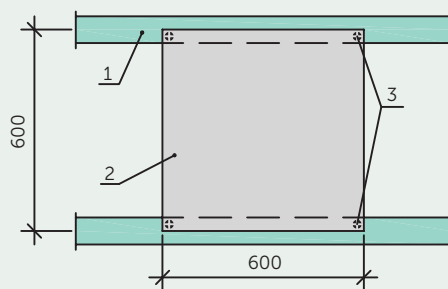

Befestigung der 600x600 mm Platte mit 4 Schrauben

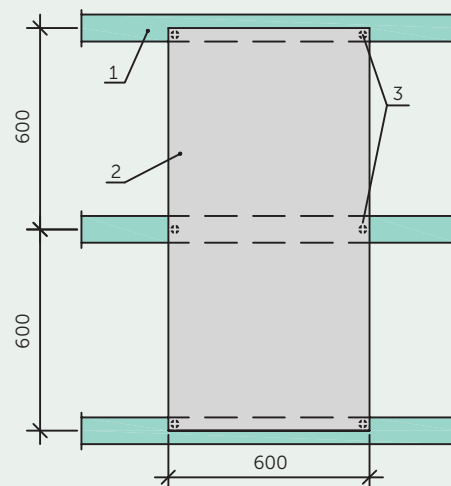

Befestigung der 1200x600 mm Platte mit 6 Schrauben

Schraubstellen

Die Verbindungsfuge zwischen den Platten muss immer unter dem Rahmenmontageelement ausgebildet werden.

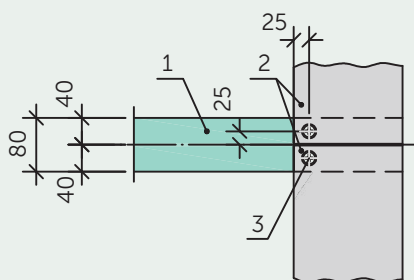

Montiert auf Holzlatenrahmen

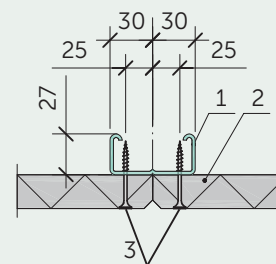

Montiert auf CD-Profilen

Erläuterung der Nummerierung

1. Rahmenmontageelement (CD-Profil oder Holzlatte)
2. CEWOOD FLEECE Platten
3. CEWOOD Schrauben 4,65x45 mm oder verzinkte Holzschrauben mit Kopf $\varnothing \geq 9$ mm

SCHRAUBMONTAGE AN DER DECKE

Anwendungsbeispiele für die Schraubmontage an der Decke



Küche

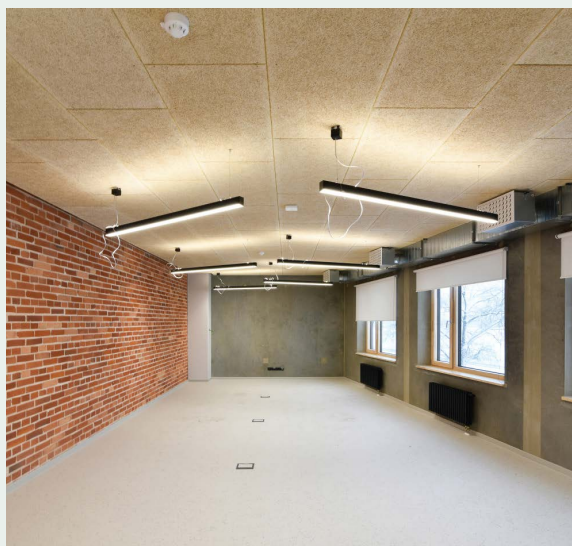

Büro

Kantenausführungen

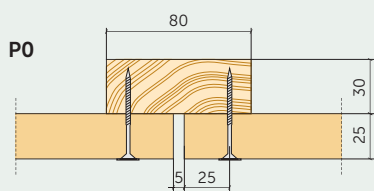

Platte mit gefassten Kanten

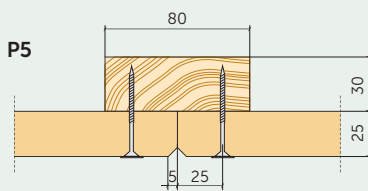

Platte mit 5 mm Fase

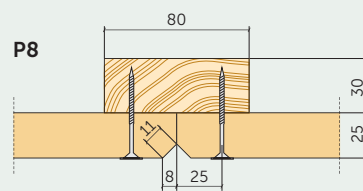

Platte mit 8 mm Fase

SCHRAUBMONTAGE AN DER DECKE

Montage

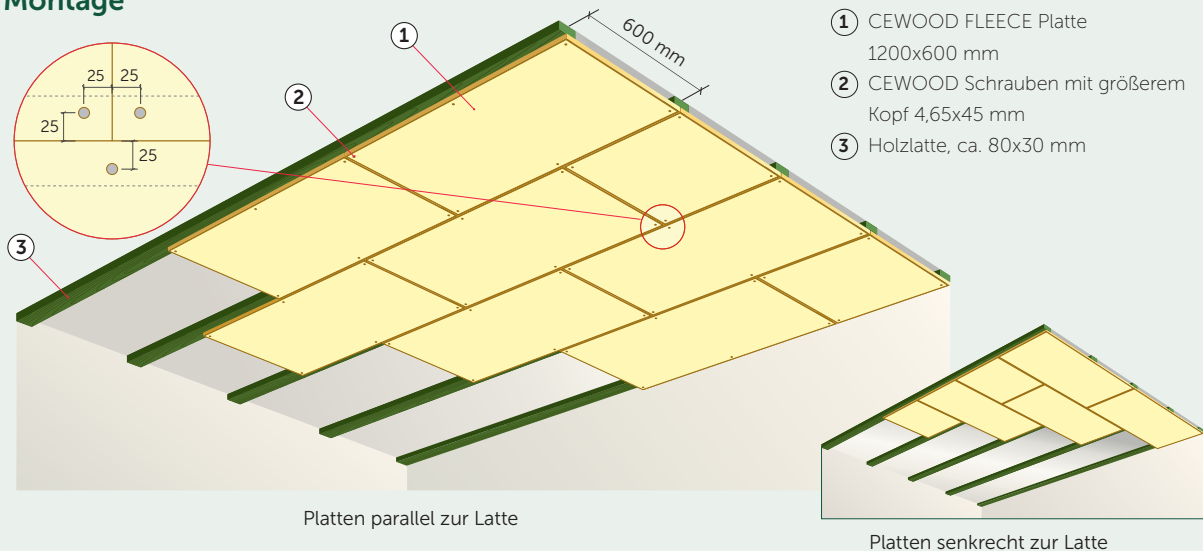

Wichtig

Die Platten können auf Holzlatten (80x30 mm) und CD-Profilen oder anderen Konstruktionen, die Festigkeit und Tragfähigkeit bieten, befestigt werden.

CEWOOD Schrauben der Größe 4,65x45 mm oder entsprechende Schrauben mit größerem Kopf (selbstbohrende Schrauben für CD-Profile, Holzschrauben für Holzkonstruktionen).

Die Montageabstände sind 600 mm, je nach Plattenbreite. Die Montage sollte von der Mitte des Raumes aus erfolgen und sich allmählich und zu den Seiten auslaufen.

Die Abstände der Verschraubungen sind >600 mm. In den Ecken sollte die Befestigung einen Abstand von 25 mm von der Plattenkante haben.

Montagevarianten

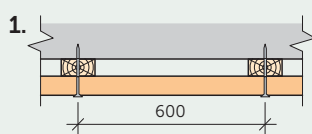

Holzlatte (ca. 80x30 mm) oder CD-Profil ist an der Decke oder Wand angebracht, an dem die CEWOOD FLEECE Platten montiert werden.

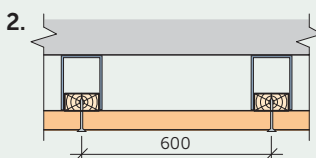

Die Holzlatte oder das CD-Profil wird mit Schnellabhängern an der Decke befestigt, dann werden die CEWOOD Platten mit Vlieskaschierung montiert.

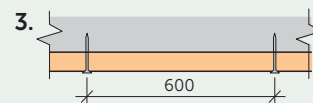

Die Platten werden an der Decke oder den Wänden montiert. Die Montage auf Beton, Stein oder Holz erfolgt mit geeigneten Schrauben mit größerem Kopf.

ABGEHÄNGTE DECKENSYSTEME, T24

Anwendungsbeispiele für abgehängte Deckensysteme

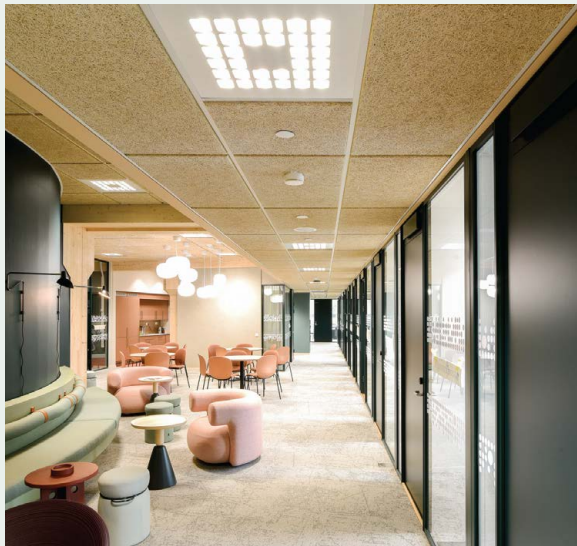

Universität

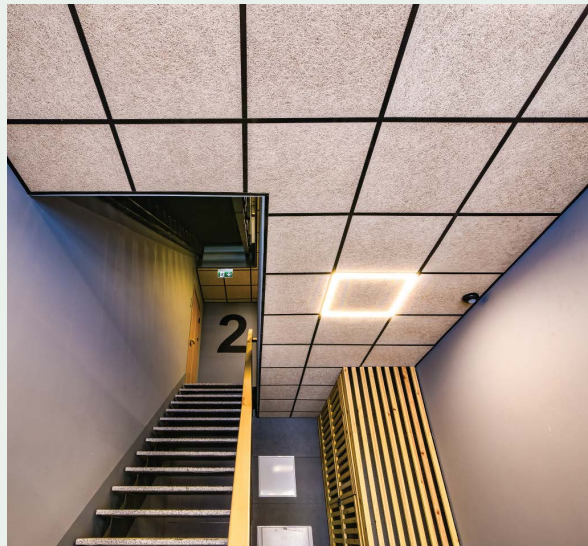

Wohnhaus

Kantenausführungen

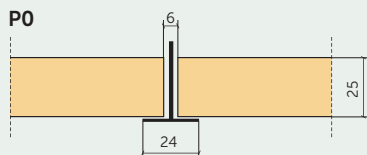

Einlegemontage in standard T-24-Profil

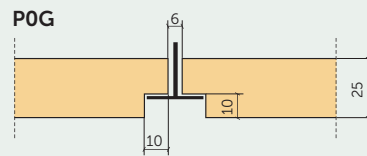

Einlegemontage in versenktem T-24-Profil

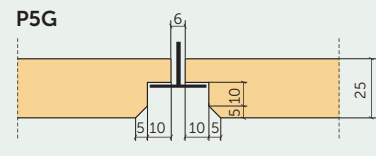

Einlegemontage in versenktem T-24-Profil mit 5 mm Fase

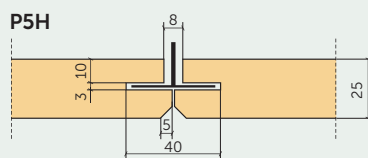

Verdeckte Befestigung für Abhängdecke, mit 5 mm Fase

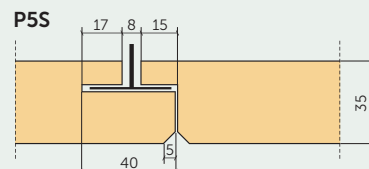

Verdeckte Befestigung für Abhängdecke, demontierbar, mit 5 mm Fase

ABGEHÄNGTE DECKENSYSTEME, T24

Montage

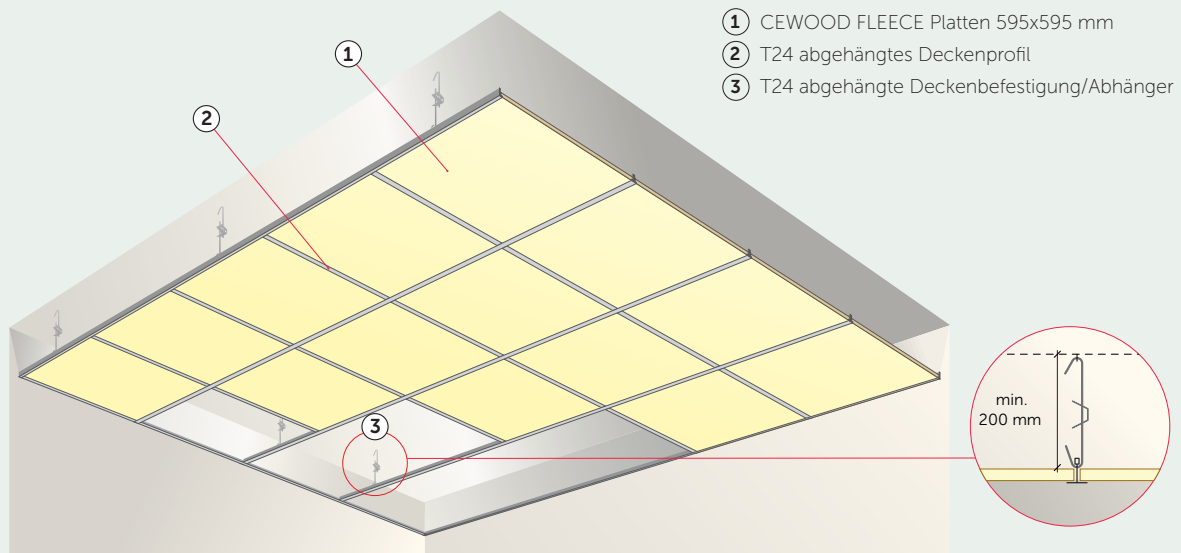

Wichtig

Die Montage umfasst den Aufbau des tragenden T24-Rahmens und die Befestigung der Platten darauf.

Die Befestigung der Platten sollte gemäß den Spezifikationen des Herstellers des Deckensystems und in Übereinstimmung mit der Deckenmontagenorm EN 13964:2014 durchgeführt werden.

Die Anzahl und Position der Halterungen hängt vom Gewicht der Platte und der Tragfähigkeit der Konstruktion ab. Zum Beispiel beträgt die Dichte von CEWOOD 25 mm Platten mit einer 1,0 mm breiten Wolle 10,5 kg/m².

Besonderes Augenmerk sollte auf die Auswahl der richtigen Plattengröße entsprechend den Abmessungen der Konstruktion gelegt werden. Bei einer Konstruktion von 600x600 mm beträgt die Plattengröße 595x595 mm, bei einer Konstruktion von 1200x600 mm beträgt die Plattengröße 1195x595 mm.

Montage

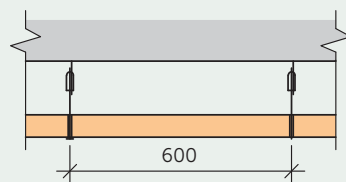

Ein abgehängtes T24-Deckensystem wird an der Decke befestigt, anschließend werden die Platten daran montiert.