



Pelastuslaitosten
kumppanuusverkosto

UCCTÁÁLU PUÁLUTORVOLÂŠ- VUOTÂRAVVUUH



www.pelastustoimi.fi

PUÁLUVÁRUTTEIJEE LII HÄLBIS JIEGGÄVAHTÄ - tuše jis tot tuáimá!

Jyehi aassâmvisteest kalga káájumlaavâ mield lede puáluvárutteijee. Puáluvárutteijee hahâmist já ton toimâoornigist tolâmist västid ässee jieš.

Keččâl puáluvárutteijee oornig jyehi mánuppaje já loonoot patter jyehi ive om. Puáluvárutteijee-peeivi juovlâmáánu 1.!



ONNÄ: Ko piejah puáluvárutteijee, mast lii 10 ive patter, te jieh taarbâš huolâttiid patter loonootmist.

Šledgâviärmán lohtum puáluvárutteijee hahâmist já udâsmitmist västid táálu omâsteijee, jis ij lah eresnáál soppum.

Kevttimave loopâst orroo vârutteijee kalga udâsmittid, veikâ keččâlempuálu mield vârutteijee ličij-uv tuáimee

Udâsmit puáluvárutteijee majemustáá 10 ive avveest, jis ráhtee ij lah merkkim puáluvárutteijei uânihub kevttimave. Kevttimave rekinistoo puáluvárutteijee ráhtimääigi ráájist (merkkejum vârutteijee vuáđun). Káájumlájádâs avžuut merkkiid puáluvárutteijei ráhtee adelem kevttimave. Nuávdit ráhtee ravvuid.

Kuus puáluvárutteijee kalga pieijâd

Piejâ puáluvárutteijee koskâmuodon káátu, ucemustáá 50 cm kiáčán seeinist, káttustuálpuin tâi eres estuin tienuuvt, ete suovâ piäsâ estihánnáá vârutteijei, ko suovâ já liegâsvuotâ pajaneh pajaskulij. Huámmâš soijimist meid larmâdâsjienâ kullum.

Ele piejâ puáluvárutteijee áimumosomventtiilij alda. Tušes larmâdâsâi velttim tiet puáluvárutteijee ij koolgâ pieijâd helâ, vuosšâmskiáru, uuvná, leibipihtee, säävni, posâdâttâmviste tâi tullâsaje alda. Meid puáluvárutteijei čoggâšuvvee kovjâ toovât älkkeht tušes larmâdâsâid. Nuávdit stellim- já kevttimravvuid!

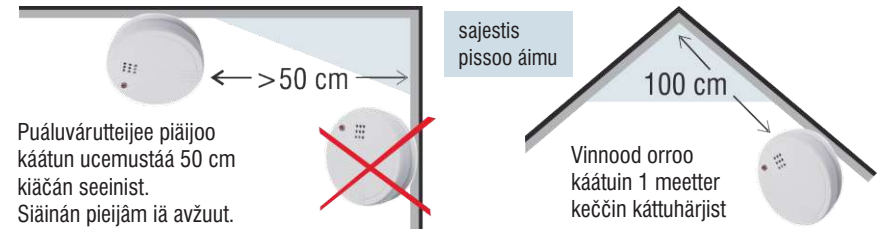

Kalle puáluvárutteijee tarbâšuvvoo?

Šiev prinssiip lii pieijâd puáluvárutteijee jyehi uáđdimviistán sehe olgosmoonnâm kiänui piállán.

Aassâmvisteest kalga lede ucemustáá ohtâ puáluvárutteijee jyehi älgge 60 m² kuáttá. Taat kuáskâ aassâmviste jyehi kiárdán sehe tai ohtâvuodâst orroo kiällárkerdijd já vinttijd.

Puáluvárutteijee lii págulâš meid astoäáigi viistijn sehe kolmâ tiilijn, tego aaitijn, jis toh láá aassâmkíävtust. Aassâmvistijd, main lii tullâsaje, avžuutteh pieijâd hágâvârutteijee puáluvárutteijee lasseen.

Puáluvárutteijee tehâlumos pargo lii vâruttid cökkâneijee tullâpuálust!

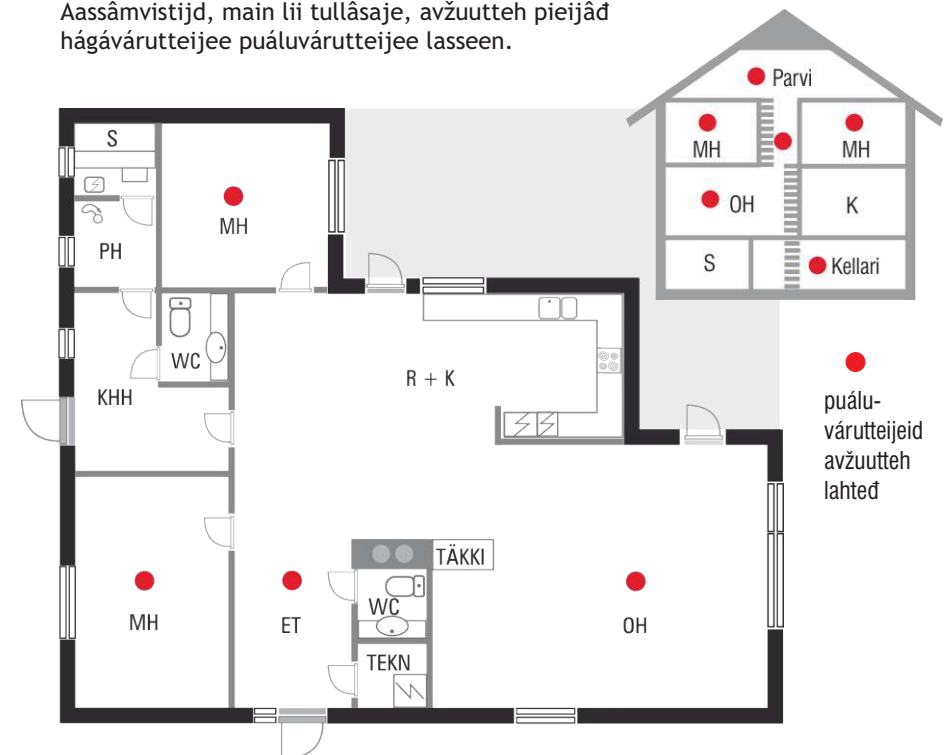

UCCEED RIISKÄID JÄ AASÄ TORVOLÄVT

Keevti šledgäpiergäsijd ravvui mielä jä torvolävt.

länääs tulläpuäluiin šadda ulmui jieijäs toomäst. Paartijid tovatteh peic šledgäpiergäsij hyeni oornig jä huoläthännävuotä, te meid kevttimravvui vuästäsš toimä jä piergäsij oolä väjälädittem.

ONNÄ: Šledgäpiergäsäid lää finniimist sierälägän torvopiergäseh, tego äigädeijeeh. Smietä, ete tarbäšah-uv torvopiergäsijd jieijäd täi aldaulmuu pääkän.

Luvvâ piergäsij kevttimravvuid ovdil kevttim jä stellim. Nuävdit kevttimravvuid jä siäilut taid puättevuodä täärbu väräs. Soijii piergäsijd olmänaäl. Väärriid piergäs pirrä tuärvi tile ääimu jotteem väräs elege toovhä piäguttemraaigijid. Seelvät tuu pääihi šledgä väldujuho jä čääsi väldutoppäm soojijid.

Heläh jä uuvnah

- Ele kyede uuvnä täi vuoššämskiäruid oolä taid kosehännä.
- Časkät virde ain kiävtu maŕja.
- Huolät, ete helä alne täi alda ij lah mihheen puälläjeijee amnäsiid.
- Heelän puähtä haahäd äigädeijeie täi hellävaavtä.
- Putteest hellä-äimunjammee merikoskäsävt.

Kolmäpiergäseh

- Visäsmit tuärvi ääimumsom jieŕjäskaapi jä puoläšchuhe pirrä.
- Ele piejä piergäs helä täi eres liegäsvuodäkäldee paaldän täi njuolgist peeivipaštui.

Njommi koovjäid merikoskäsävt meid piergäs tuähä!

Luovvii šledgätulpä njommim ääigi.



Ele kyede tävirijid helä oolä jä mušte časkätitid kähvivuoššän!



Posäladdäm- jä littepoossämmašineh

- Ele kyede posäläddämmašini oolä kosehännä, nävt ucedah puäl- jä čäcivahägijid.
- Putteest nyevvisillee merikoskäsävt.
- Suoijii piergäs čäcistirccomijn.
- Toopä hana kiävtu maŕja.



Ele kyede šledgäpiergäs kosehännä oolä!

Kuävdäškovjänjamme

- Soijii piergäs sajan, mii lii älkkee huolättid jä puälutorvoläš.
- Putteest koovjäid tuärvi tävjä.
- Putteest jä huolät piergäs jä loonoot sillee merikoskäsävt.



Čuovänäsah

- Nuävdit čuovänäsäi stellim- jä kevttimravvuid. Huämmäš kooskah puälläjeijee amnäsiid, tego lasäljijid.
- Loonoot puälläm täi šiälgoo šiärupocceid tällän.
- Ele loonoot čuovänäsän vuaimälub laampu ko maid avžuutteh.
- Toolä čuovänäsäid putesin koovjäst
- Kiddii siäinän soijimnääl čuovänäsäid pyreest, amas koččäd ovdämerkän seeŕgä täi sohvä oolä.

Kume čuovänäs puähtä čokkiittid puälläjeijee amnäš!

ONNÄ: Riiskä puähtä ucedid loonootmäin ledlampuid!

Televisio

- Visäsmit tuärvi ääimumsom televisio pirrä. Ele luävdi piäguttemraaigijid.
- Njommi koovjäid merikoskäsävt TV piäguttemraaigijid pirrä.

Luodimnääl piergäseh

- Kose piergäs luodim ääigi. Kiddii huämmäšume piergäs jä lyedejeijee mähdulii epinormaal lieggämän.
- Keevti luodiimän tuše piergäs rähtee tuhhiittem lyedejeijeid.
- Meddälist lyedejeijee kiävtu maŕja.
- Meddälist cuovkkänäm piergäsijd kiävtust tällän.

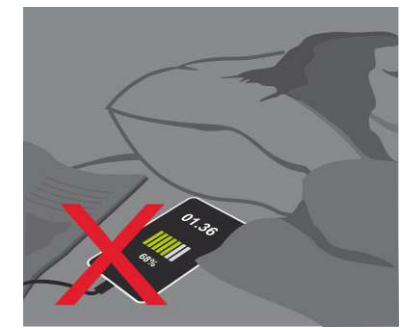

Ele luodii puhelin seeŕgäst!

Šledgâliegâdeijeeh

- Piejâ liegâdeijeeh tienuuvt, ete tot ij peesâ komânid.
- Ele piejâ liegâdeijeeh liijgâs alda lasâliijnijd, vistekâalvuid tâi mihheen puállajeijeid.
- Ele kuškâd posâlduv liegâdeijeeh alne elege luávdi tom mahten.
- Huolât, ete liegâdeijeeh oolâ ij koočâ tâi kommâan mihheen.
- Keevti liegâdeijeid, moi pajaldâsliiegâsvuotâ lii ucce.

Mušte lede várugâs já mušte syejikooskâid šollimruovdijn, grillijn, šledgâliegâdeijeiguin já eres kume piergâsijguin!

Huámmáš meid taid

- Cuovkkânâm piergâs kalga tivvoođ tâi ton kevttim kalga joskâd.
- Visâsmit elektronlij piergâsij kelijdeijeeh ááimu jotteem.
- Valjii mielâstubbooht fastâ šledgâstellim ko jotkâjodos.
- Maaŋgâ šledgâskuápu jotkâjotosân uázžu lahteđ tuše uccâ vuáimâlâšvuodâ piergâsijd.
- Jotkâjotosijd ij uázžu pieijâđ rááidun!
- Keevti áammátulmuid šledgâstelliimijn. Adde tärhistid stelliimijd, moh láá hyeni oornigist tâi mudoi huolâstuttee.
- Huolât kelijdeijeeh táhádâstorvoost.

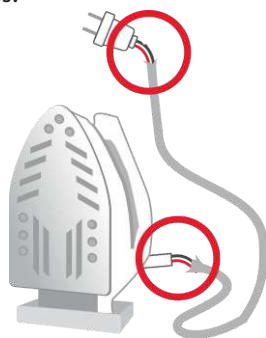

Ele keevti olgon šledgâpiergâsijd tâi jotkâjotosijd, moh láá uáivildum kevttid siste!

Sävni

- Pihâsij já eres puállajeijeeh materiaal kuškâdem kivkkâháa paajaabeln já alda lii kioldum.
- Visâsmit, ete mihheen puállajeijeid ij pääsi kivkkâháa alda, ko algâttah liegâdid tom.
- Kivkkâháa kalga stellid rähtee ravvui miel.
- Ele siáilut tävirijd säävnist.
- Tivo cuovkkânâm cogâsijd já regulaattorijd tâi jis toh tuáimih hyeneht.



Ele kuškâd posâlduvâid säävnist!

MUUNEED JÁ EESTI MUUNEELED

Täpitorneh

Jyehi ive tabâhtuveh suulân miljovn váadun jođetteijeeh täpitorneh, main kyehti kuulmâst pääihist tâi astoääigi. Tain täpituurmijn jäämih suulân 2700 syemmilâžžâd jyehi ive.

länääš pääihist já astoääigi tabâhtuveeh täpituurmijd puávtáčči: älkkeht muuneeld estid uccâ váruutoimâiguin, meddâlistmáin vaarâtaheid já nubâsmitmáin argâtoomâid.

Távulumoseh päikkitäpitorneh láá komânem, njalahistem, pastelis tiŋgâin vahâgittem sehe puáluvááduh.

Päikkivääri

Ulâtteijeeh tiilij várâs kolgâččij jyehi pääihist lede päikkivääri. Huolât, ete pääihist láá ucemustâá kulmâ pirrâmppeivi várâs purrâmuš, talkkâseh já eres velttidmettum tävireh.

Čäcipoodhâ várâs toolâ verrin juuhâmčääsi já tevdimnâál čäciliitijd. Jis čääsi puáttim potkân te toopâ čäcihanaid já rajii čääsi kevttim.

Šledgâpoodhâ várâs toolâ verrin lummolaampuid, patterijguin kevttimnâál radio, väripatterijd, kinttâlijd já tullâsaagijd. Vääldi virde meddâl päikkimašiniijn já piergâsijn šledgâpoodhâ ääigi. Veelti puolâščuhe já jieŋâskaapi lekkâm.

Pääihi talhâsskappi

Valjii pääikân talhâsskaapi, mon puávtáh táárbu miel lukkâdid. Toolâ talkkâsijd nuuvt, ete pärnâáh iä uulât toid. Ele piejâ talhâsskaapi lahtâ sajan tego om. posâdâttâmviistân.

Visâsmit, ete reesepttalhâspakettist itâ, ete kiäs toh láá uáivildum já mii lii talkkâs kevttimtárguttâs. **Maaccât** puárâsmum talkkâsijd apteekân.

Piejâ talhâsskaapin uáinimnâál meid etinummeer 112 já Mirhättâstiätukuávdáš 0800 147 111



Lasetiäduh täpituurmij estimist
www.kotitapaturma.fi

Päikkivääri várâs eres velttidmettum tarbâseh láá ovdâmerkkân:

- hygieniatarbâseh
- värvirdekäldee
- kietâruudâh

Lasetiäduh varriidâttmist pääihist
www.72tuntia.fi



ALGÄČASKÄDEM KÄLVUDÄH

Algäčaskädem kälvudäh lii om. Časkädemloovdä já kietäčaskädeijeih. Toh heivejeh eromäšávt puálualgui já uccä puálui časkädmân.

Lopästut vuojäpuálu om. kiemni luhhijn. Časkäd oommänáimunjamee.
Ele keevti čääsi vuojäpuálu časkädmân.

Potkii vistig šledgäpiergäs virde väldimáin šledgäčuoggiistuv luoväs täi jurgälmáin viste väldujuhhoost, jis tot lii máhđuláš.

Časkädemloovdä

Časkädemloovduu kiävttoo puálu lopästumân. Časkädemloovdä kalga leđe ucemustää 120x180 cm stuárusáš. Toin tun puávtáh älkkeht časkädid uccä puálu, tego helä alne puállám vuojä täi puállám päikkimaašin.

Piejä časkädemloovduu siänán, kost tot lii ain kevttimnääl. Šiev saje časkädemloovdui lii kievkkänist.

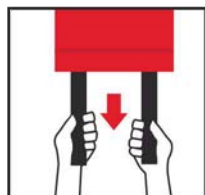

Kietäčaskädeijeie

Kietäčaskädeijein tun časkättah pehtilávt puoh eskân cökkänäm puáluid tuu päähist. Kojjäd äššitobdee vyebdest, ete mii časkädeijeid heivee pyeremusávt tuu päáikán (avžuuttum piähtluokka ucemustää 34A183B). Kietäčaskädeijeie šiev soijimsaje lii viäskárist.

Adde tärhistid tuu časkädeijeie merikoskäsávt.

Luuvä kietäčaskädeijest orroo čielgä kevttimravvu.

Adde tärhistid tuu päähi časkädeijeid kyevti ive kooskái.



Haahä hiäivulijđ algäčaskädem-pi ergäsiđ já máttäättäl kevttid taid!



ETITILEEST OLGOS HUÁPUST - mutä torvolávt

Päähii jyehi keerdist kalga leđe máhđuláš vyełgijđ meddäl kyevti sierä kiäinu peht. Táválávt kiävtust orroo uuvssäi lasseen värikiäinun pyehtih toimäd luptästuvah täi laasah.

Jis rakänäs värikiäinun kevttimnääl luptästuväst täi laasäst koččämalodäh enämân täi eres puálost torvolii sajan lii pajieel 3,5 m, te toorvon peessäm visásmittoo ain fastä raidäläsäiguin. Raidäläsah kalgeh leđe siänán kiddejum värikiäinuraidäläsah. Raidäläsäi lavkkiittuväi kooskâ já kobdoduv mitoh sijđo 10 miäldásávt.

Värikiäinun kevttimnääl laasân piäjoo fastä lekkämtoppiittuv. Laasä ávus räähgi kobdodäh kalga leđe ucemustää 50 cm já alodäh 60 cm tienuuvt, ete aloduv já kobdoduv summe lii ucemustää 150 cm.

Laasä peht tábáhtuvvee torvolii vyełgim älkkeedit laasä paaldân pieijum toppiittäh, laselavkkiittuvah täi raidäläsäi sijđojoodään juátkim.

Seelvät uáđđimviistij kyehti sierä vyełgimkiäinu.

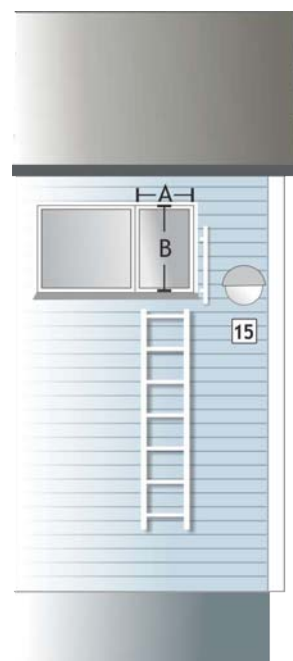

Värikiäinulaasä

rijjä räähgi mitoh ucemustää (A) ucem. 50 cm

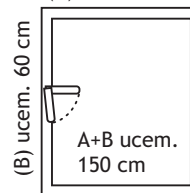

värikiäinulaasäin ain fastä lekkämtoppiittuvah!

Fastä värikiäinuraidäläsah
Mittokoveh siijđost 10

Puoh vyełgimkiäinuid kalga pyehtid lekkäd čovduittää!

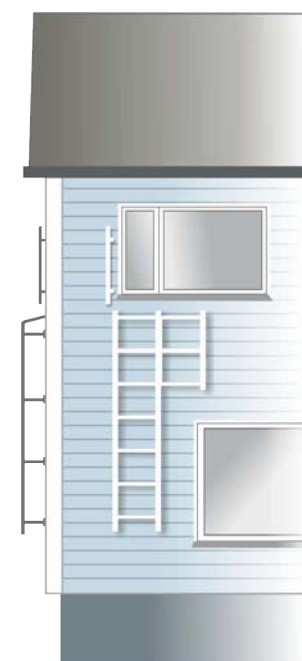

TORVOLÄŠ JOTTEEM KÁÁTU ALNE

Káátu alne orroo huoláltásčuosáttuvái luus kalga ain peessâd torvolávt.

Ledmiraidâlâsah já káttušaldeh

Kááijumlaavâ mield raidâlâsâid, jotteemkiäinu osijsd káátu alne já káátu torvoestuid kalga toollâd taggaar oornigist, ete ruottimpargo puáhtá porgâd torvolávt. Paijeel 1:8 kárjilis káátu alne kalga kevttid káttušalde, ledmiraidâlâsâid, káttuporthaid, lãvkkitaasijd tãi jyelgituvduid. Paijeel 9 meetterid olluv tãálust kalga lede kiddimmãhdulãšvuotã torvokievđãi vãrãs.

Pocceeraidâlâsah

Jis poccee alodãh lii paijeel 120 cm kãttutãäsist, tarbãšuvvojeh pocceeraidâlâsah já syejikaithãš.

Tãluraidâlâsah

Kuormim killãjeijee tãluraidâlãsãi pãjeuãsi kiddejuvvoe čãcikaãtun tuãrvi pyereest. Muorãraidâlãsah ráhtojeh mieskãsyeyijee muorãst. Lavkkiittuvah vuãjuttuvvojeh 10 mm verd ciãgurobdãid.

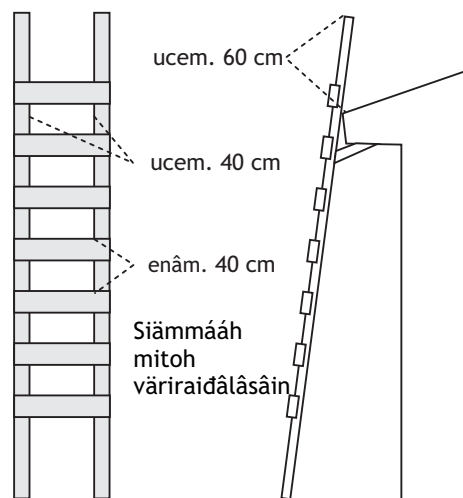
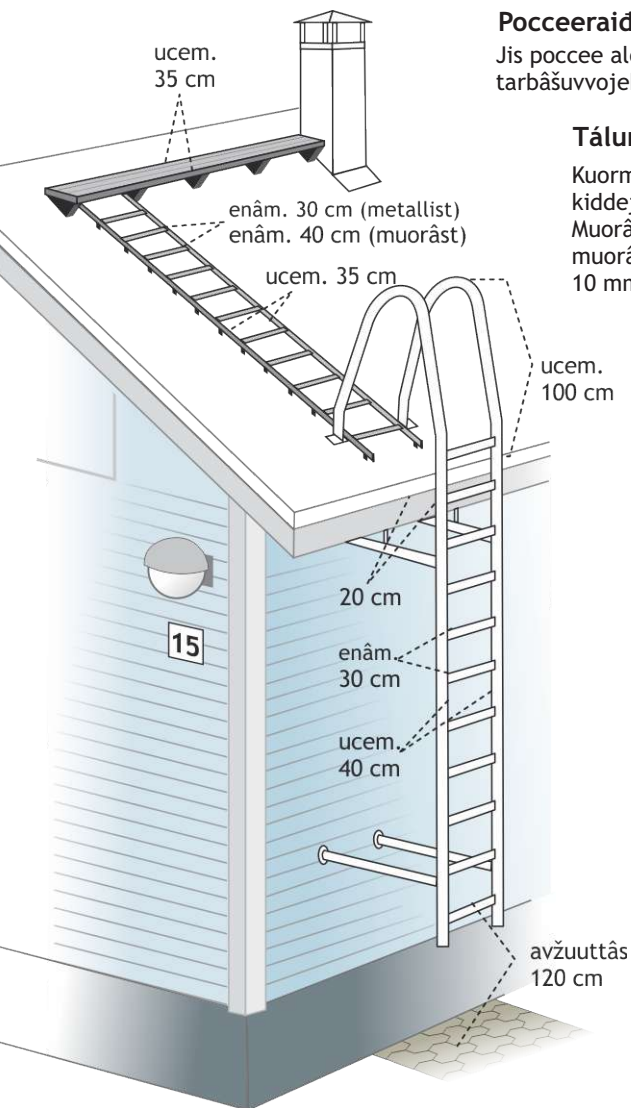

Eesti pãrnãi kuãrjum raidãlãssãid olmã alodãhãn pieijum vyelilavkkiittuvvãin tãi vuãlus lyeštinnããl raidãlãssoosijn.

TULLÃSAJEH JÃ SUOVÃPOCCEEH

Tullãsoojijd já suovãpocceid kalga toollãd taggaar oornigist, ete taid puáhtã kevttid torvolávt.

Muorã olmã puãldim vããtã ollã liegãsvuodãid. Ollã pyellimliegãsvuodã juksãm vããtã kelijdeijee pyellimããimu finnim sehe vistetilãn ete tullãsajan. lãnããš tullãsoojij já poccei vããduin já tãin šaddee tullãpuãluin šadde tullãsoojij puãstukiãvtust.

Tullãsaje tãvãlumosãvt vaattãm huolãttãstoimã lii kuunã vãldim meddãl. Lijgekunnã puãhtã ovdãmerkkãn estid tom, ete pyellimããimu čuãskud aarrãn, mii talle ponnjoo já pillãšuvã. Kuunã kalga vãldid meddãl já siãiluttid tienuuvt, ete tast ij šoodã tullãpuãlu vaarã. Taan tãrguttãsãn ávzõjeh haahãd metallist rahtum kunnãlite, mast lii lokke.

Toppãmnããl tullãsaje lãttee suoijim

Lãttee pyellee materiaal suoijim lii ucemustãã 40 cm ovdãskulij já 10 cm sijdoid ko mitted luqkã roobdãst.

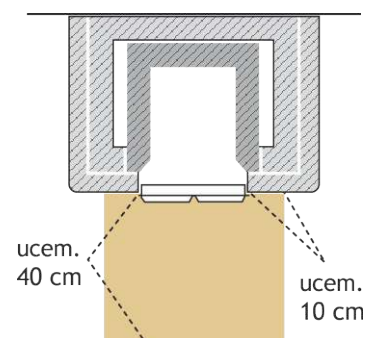

Ávus tullãsaje lãttee suoijim

Ko ávus tullãsaje jieŋŋãlvuotã lii paijeel 75 cm tãi oovdãst lii 5 cm olluv vierrãmeestã, te lãtteeseyji ucem. 60 cm ovdãskulij já 15 cm sijdoid, ko mitted tullãsaje rããigi roobdãst.

Ko ávus tullãsaje jieŋŋãlvuotã lii vuãlã 75 cm já oovdãst ij lah vierrãmeestã, te lãtteeseyji ucem. 75 cm ovdãskulij já 15 cm sijdoid, ko mitted rããigi roobdãst.



Kiãvust orroo tullãsoojijd já suovãpocceid kalga ruottid jyehi ive!

Kulmã ive kevthãnnãã orroo tullãsaje já poccee kalga ruottid ovdil kiãvtunvãldim!

Ruottim

Merikoskãsii ruottim vievãst tullãsaje tuãimã šiev lieggimpehtilvuodãin, poccee kiãsã iãge kiepãpuãluh peesã puãllãd. Toos lasseen ryettejeijee tããrhist tullãsoojij já poccee oornig, mii iššeed velttid poccee tãi tullãsaje luoddãnmist šaddee tullãpuãluh. Pocceehattã ucceed šooŋã tovãttem vahãgijj.

Tããlu omãsteijest tãi ässet lii ovdãsvãstãdãs huolãttid ruottimist. Peerãtããlu tullãsoojijd pocceiguin kalga ruottid ucemustãã ohtii ivveest.

Ruottimpargest vãttoo ryettejeijee áãmmãttõdhos. Ryettejeijee kalga adelid äššigãsãn ruottimtuodãštus, mon kalga siãiluttid.

Suomãst lãã sirdãšum ruottimvalvãlusãi rijnã falãldãhãn. Kããijumlãjãdãsãn ij lah innig kenigãsvuotã huolãttid ruottimvalvãlusãi orniimist.

Ohtãvuotãtiãduh kãvnoje internetist, om. www.nuohoojat.fi

PYELLE KOLGOSIJ JÄ KAASUI SIÄILUTTEM

Tile	Pyelle kolgoseh jä aerosoleh om. bensiin, spraymaalä, oljo, dieseloiljo	Kolgoskaasu
Aassämviste	ohtsis 25 litterid	25 kg
Vintti täi kiällär	lj	lj
Sierä räáju	ohtsis 50 litterid	50 kg

Kolgoskaasu jä eres ááimu lussädub pyelle kaasui siäiluttem lii kieldum rakânäsäi kiällär- jä vinttiilijn jä eres västidejee tiilijn.

- Soijii kaasuputtäljij nuuvt alda olgouvsä ko máhduläs jä toi soijiiimist avžuutteh pieijäd merkkim olgouuksän. Merkkiimeh jä uápistemtaavluh älkkeediteh kááijumtoomä.
- Huolät kelijdejee ááimumolsomist, ovdämerkkän piegguttemräáigih tile vyelni- jä pajuásist.
- Pyelle kolgos siäiluttemlitteest kalga lede teetis toppämnääl lokke.
- Täährhist tedduustellejee jä kaasusojopocce jyehi ive jä loonoot kolgoskaasusojopocce ucemustää 5 ive kooskäi.
- Ponnečäcikuávlust eennäm vyelni orroo oljoseilättuväid kalga tärhstid merikoskäsávt. Seilättäh kalga tärhstid vuosämuu tove 10 ive keččin kiävtunväldimist. Čuávuvááh tärhstemääigih meriduvvojev seilättuv oornigluoka miel. Luvättállám tuhiittum tärhstemfinnoduvän www.tukes.fi. Huámmás kieldäkuáhtásijid piräsuojällemmiärädäsäid.



**Kolgoskaasu
ij uážu
siäiluttid
kiälläräst
täiviintist!**

LYENILITEH

Rakânäsäi vyelni täi aabäs alda ij uážu siäiluttid maiden puoliš materiaál, tego lyeniliitij, pahvileejijid, jodettemplavaid täi puáldimnuoräid!

Soijii lyeniliitijid jä -kättusijid tienuuvt, ete tuulä puállám jä levänem vaarä lii uccää. Lyeniliitij torvokooskah rakânäsäi resthášlinjáást láá:

- 4 meetter** ovtáskäs lyeniliteh
- 6 meetter** maaḡgä lyenilite rááiduh jä pahvirullälavah
- 8 meetterid** lyenikättuseh jä puoliš materiaál siskeldejee lonottemplavah

Jis koská lii ucceeb te liitij täi lyenikättus kalga jyehid puálu-uásáduvääid.

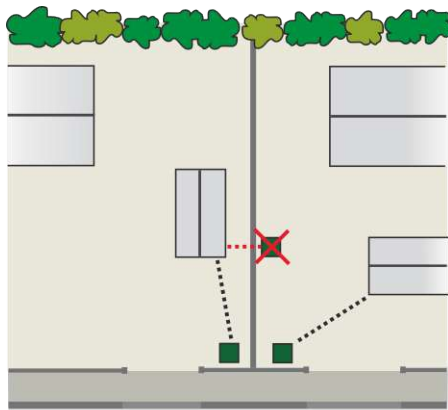

ČUJOTTÄSMERKKIM

Rakânäs omästejee västid, ete táálu čujottäs-nummeer uáinoo káádu täi eres jotolähvävli räi. Nummeer kalga oinud meid sevṛjädäsäst jä puoh iveaaigijn. Čujottäsmerkkim uápist ei larmädäs- jä huolättemvyeyijim kiddodähän.



Nummeer alodäh 10-15 cm

AUTOSYEJEH

Autosyeji lii uáivildum tuše moottorfiävru siäiluttem várás.

Autotaalist uážžu siäiluttid fiävruid tego auto, moottorpyerä, mopo, skootter jä muávloo, täi riggeid, monnjämoottor, sinočyeppee, huolättässäid tárbulijid värioosijid jä pargopiergäsijid sehe olgonliihädmän jä liihädmän lohtsäjee piergäsijid.

Puáldimamnäseh autotaalist

Táválumosij pyelle kolgosij jä kaasui suovvum siäiluttemmeh autotaalist:

BENSIIN	DIESEL	KOLGOSKAASU
60 L	200 L	25 KG

**Fiävru taaṛkist
oroo puáldimamnäs
ij rekinistuu
fäärun
siäiluttem-meerijid.**

Jis látteetääsi lii eennämase vyelni, te kolgoskaasu siäiluttem lii kieldum.

KIEMNIVISTE JÄ PUÁLDIMAMNÄSRÁÁJU

Kiemniviste jä puáldimamnäsrááju hámmejev jieijäs puálu-uásáduvääid.

Kiemniviste uásádähän räijejee uvsah kalgeh lede puáltorvolášvuodä tiet jiešmeidlist tuáppejee jä salbij. Kiemniviste čoodäpyehtimijid kalga tovvkäd pyelehännää amnäsijn. Olgoseeinist orroo uksä ij taarbäs lede uásádähän räijejee, liegäsvuotäiäruuttum olgouvsä puáhtá anneeđ tuárvi torvoläžžän.

Udđä oljolieggimpiergäsijid, täi jis tai rááhtus ij lah merhášitteht muttum, kalga tärhstid kááijumvirgeomähää toomäst.

**Huám! Kiävtust meddälustum
oljoseilättuv tevdimoccest
kalga lede puncce täi poccee
kalga väldid meddäl**

PUÁLUTORVOLÄŠVUODÄ JIEŠÄRVUŠTÄLLÄM

Kááijumlájádásái ohtän kocceemvyehhin lii ässee puálutorvoläšvuodä jiešärvuštálläm.

- Ässee ráhtá jieš jiešrádálávt päähis puálutorvoläšvuodätärhistem ravvui mielđ já maacät tevđum luámáttuv kááijumlájádásän.
- Virgeomâhâš árvuštäl luámáttuv siskáldâs vuáduđ kocceem- já ravvimtáárđu.
- Toi kiddoduvâi uásild, main luámáttâh macâttuvvoo,mutâ láá vááijuvvuodâh tâi ääših tivvonnáál,jotkâtoomâid kuorättâleh sierâ.
- Macâttum luámáttuvvâid čallum vááijuvvuodâid koeh vuosâsaajeest stivrim já ravvim vievâst.
- Jis luámáttâh ij macâttuu uđđâsist postâdmij tet. toomâi maŋa, te tahoo puálutärhistem.
- Aassâmtáálu puálutärhistem puáhtá leđe máksimnáál,mutâ macâttum jiešärvuštálläm vuáduđ toohâmnaál kocceemtoomah tâi puálutärhistem láá nuuvtá.



Tärhistem tahoo táálu ässei -ij virgeomâhái várás!

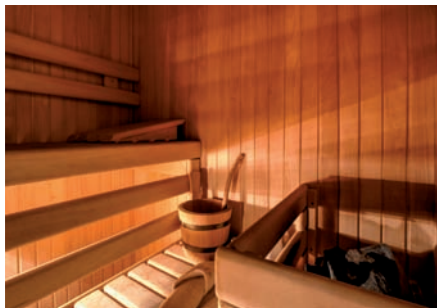

TOOIMÄ NÁVT KO ALMOLÄŠ VAARÄMERKKÄ ČUÁJÄ

JIS TUN LAH SISTE



- 1 Toopâ uuvsäid já laasäid já jooská äimustittem.



- 2 Leehä radio tâi tv já toomâ adelum ravvui mielđ.



- Keevti puhelin tuš, jis tun jieš lah äjättälhännää iše táárbust.



- Jis tun aacah kaasuhää, te vuáinŋa lahta piivtäs čoodâ.



- Keččäl moonnâđ rakânâs pajekerdijđ jis máhđulâš.

Ele vyelgi meddäl kuávlust virgeomâháí lovettáá. Nuávdit ravvuid já vyerdi tassaaš ko vaarâ lii lappâđ.

Almolii vaarämeerkân kulá ain vaarätiđdättâs. Tom loheh puoh radiokanavijn já čäittih televisio-ohjelmijn ruuvdu pajeroobdâst jottee tekstän sehe tekstâ-TV siijđoin 112. Táárđu mielđ kevttih meid tävistemautoid.

JIS TUN LAH OLGON



- 1 Moonâ siisâ já toomâ paaldâst orroo ravvuu mielđ. Jis jieš peesâ siisâ, te täärhist piegâsunde já vyelgi meddäl kaasuvyelnii sijđopiegân.



- 2 Viigâ alemus enädâhsajan. Aleláá lii torvolub.



- 3 Jis tun kaartah kaasunallii ááimun, te liihâđ rávhálávt. Suoijij jieččâđ vuoiŋámáin lahta piivtäs čoodâ.

Päärtist tiedettuvvoo **ALMOLÄŠ VAARÄMERHÄIN**



Oovtâ miinut kukkosâš alaneijee já vuálaneijee jienämerkkä, mon tuodâlii tiileest tävisteh mangii.

VAARÄ LAPPÄD -MERKKÄ

Koskâlduuhännää täsivis jienämerkkä, mii pištâ oovtâ miinut.

Aalmuglarmädäsâi toimâm keččâleh vâldikodálávt jyehi mänuppaje vuossâmuš argâvuossaargâ tme 12.00. Keččâlemmerkkä lii 7 sekuntid kukkosâš já tot lii täsivis merkkäjienä.

TOIMÂM TULLÂPUÁLUST

Tullâpuálust kalga rakânâsâst pasteđ vyelgiđ jotelávt já torvolávt meddâl. Torvolâš vyelgim mana jiejjâš mättim já muuneeld vuávám mielđ.

- Časkâđ puálu, jis puávtáh porgâđ tom torvolávt
- Vááruť iärâsijd já kááju vaarâst orrooh
- Toopâ uuvssäid já laasâid, amas tullâpuálu finniđ haapi já mirhâlâš suovâ peessâđ levânid rakânâsâst
- Ele viežâ tävirijđ eres viistijn ko vuálgáh pyellee rakânâsâst
- Moonâ muuneeld soppum čokkânemsajan
- Suáiti etialmottâš numerân 112 torvolii saajeest

Vyelgim sierâ viistijn

- vuávâá muuneeld ete maht pääihist puáhtá vyelgiđ meddâl sierâ viistijn
- keččâl vyelgimkiäinuid, ete maht tain piäsá jotteeđ
- värikiäinulaasâin kalgeh leđe fastâ lekkâmtoppiittuvah



Heiviittäsân kalga vistig vuorkkiđ jiejjâš puhelinnummeer, ovdilgo tot lii valmâš kevttid!

Jis etinummeer lii koskâpuddâsávt pockkâšum - ele toopâ puhelin!

Suáituid västideh nuuvť jotelávt ko máhđulâš já ain suáittimoornigist.

Jis tile tábáhtussaaajeest merhâšitteht muttoo etialmottâš maŋa, te almoot tast etikuávdázân.

Mij avžuuttep luodiđ fiättupuhelimân 112 Suomi-heiviittâš. Heiviittâš peht etinumerân suáitidijn tuu sajadâhtiäduh sirdâšuveh automaatlávt etikuávdázân já iše kávná jotelubboohť pääihi alne.

Heiviittäsân tun finniih meid vaarâtiäđättâsâid.

Lasetiäduh etinumerân suáittimist www.112.fi

Lasetiäduh tun finniih tuu kuávlú kááijumlájádâsâst, nettisiijđoin já sosiaallii mediast.



www.pelastustoimi.fi

