

PLUS DE VIE DANS VOTRE JARDIN

ABRIS DE JARDIN • MAISONS DE VACANCES • PAVILLONS
GARAGES • MAISON DE JEUX POUR ENFANTS • ACCESSOIRES



ASSORTIMENT 2018



LASITA MAJA

www.lasita.com

À PROPOS DE NOUS



Qualité

- 5 ans de garantie sur la construction
- Management de la qualité selon la norme ISO 9001
- Matière première nordique de grande qualité
- Techniques de transformation dernier cri
- Une expérience de plusieurs décennies
- Projet de maison de vacances individuellement configurable



Kit de montage

- Épaisseur de paroi jusqu'à 94 mm disponible
- Toiture en bois massif et plancher
- Portes en bois lamellé-collé de haute qualité et fenêtres avec vitrage à isolation comme option
- Portes et fenêtres avec traitement de finition livrables sur demande (voir détails en pages 8/9)
- Tous les éléments sont préfabriqués
- Montage simple avec des instructions d'assemblage claires et précises
- Emballage de transport fiable
- Ensemble de ferrures et accessoires de montage compris dans le kit



Service

- Livraison gratuite à domicile ou au pas de porte
- Délais de livraison courts
- Vidéo d'installation en ligne (insérez le QR code, svp)
- Équipe de service après-vente compétente, disponible sur place ou par téléphone
- Service d'assemblage sur demande
- Plans de construction avec dessins 3D disponibles sur demande



lasita.com

Chère cliente, cher client,

Le jardin - C'est comme un refuge où nous savourons notre temps libre et où nous pouvons tout simplement oublier la vie quotidienne. Que ce soit un espace de rangement pour les outils, un lieu pour recevoir et faire des barbecues, pour se détendre sur la terrasse, ou jouer et s'amuser, peu importe la manière de profiter de son jardin, c'est un coin de paradis. Notre vaste gamme d'abris en madriers, garages, d'abris modulables, maisonnettes pour enfants répondra à vos attentes et à l'idée de l'utilisation que vous vous en faites.

Kaido Maisvee

















Beaucoup de chalets cette saison en différentes couleurs



SOMMAIRE

10	Abris en madriers	114	Abris de jardin en douglas
70	Gamme d'abris de jardin paradis	118	Maison de jeux pour enfants
78	Garages	122	Maisons d'éléments
86	Pavillons	128	Auvents modulables
92	Nos maisons de vacance	135	Accessoires

DESCRIPTION DES SYMBOLES

 Numéro d'article	 Hauteur de la faîtière en cm	 Plancher
 Épaisseur de la paroi en mm	 Avancé du toit en cm	 Feutre bitumé
 Dimension du socle en cm	 Auvent en cm	 Shingle
 Surface en m²	 Surface du toit m²	 Terrasse en cm
 Volume m³	 Dimension de la porte en cm	 Armoire en saillie
 Hauteur de la paroi latérale en cm	 Dimension des fenêtres en cm	✓ Oui - Non ⊙ En option



Veillez visiter notre site Internet
WWW.LASITA.COM

FENÊTRES*

BRONZE

ARGENT

OR

1	Essence	Épicéa	Épicéa	Épicéa
2	Épaisseur de la paroi en mm	18 / 28 / 34	28 / 34 / 40 / 44	40 / 44
3	Bois lamellé	-	Inclus	Inclus
4	Croisillons	(Avec) vis	(Avec) vis	(Avec) vis
5	Verre	Simple (4 mm)	Simple (4 mm)	Double (3 / 6 / 3)
6	Code	SGA	SGA/SGCM	DGP
7	Valeur U > W/m²K	5,6	5,6	3,3
8	Joint en caoutchouc	-	-	Inclus
9	Rejet d'eau	Bois	Bois	Aluminium
10	Ouverture de fenêtre	Vers l'intérieur	Vers l'intérieur	Vers l'intérieur
11	Système d'ouverture	N / A	Oscillo-battant à 2 mains	Oscillo-battant à 2 mains
12	Profilé de cadre pour l'installation	-	-	-
13	Finition	-	-	-

PORTES*

1	Essence	Épicéa	Épicéa	Épicéa
2	Épaisseur de la paroi en mm	18 / 28 / 34	28 / 34 / 40 / 44	40 / 44
3	Bois lamellé	-	Inclus	Inclus
4	Croisillons	(Avec) vis	(Avec) vis	(Avec) vis
5	Verre	Simple (4 mm)	Simple (4 mm)	Double (3 / 6 / 3)
6	Code	SGA	SGA/SGCM	DGP
7	Valeur U > W/m²K	5,6	5,6	3,3
8	Joint en caoutchouc	-	-	Inclus
9	Seuil	En option	Aluminium	Aluminium / avec revêtement Métal
10	Ouverture de porte	Vers l'extérieur	Vers l'extérieur	Vers l'extérieur
11	Serrure	Cylindre	Cylindre	Cylindre
12	Profilé de cadre pour l'installation	-	-	-
13	Finition	-	-	-

CONSTRUCTION*

1	Épaisseur de la paroi en mm	18 / 28 / 34	28 / 34 / 40 / 44	40 / 44
2	Assemblage d'angle étanche au vent	Inclus	Inclus	Inclus
3	Isolation du mur	-	-	En option
4	Double rainure	À partir de 34 mm	À partir de 34 mm	Incluse
5	Sous-structure de fondation imprégnée	En option	Incluse	Incluse
6	Lames de plancher 15/18 mm	En option	Incluses	Incluses
7	Lames de plancher en 28 mm	-	Incluses	En option
8	Isolation du plancher	-	-	-
9	Voliges	15 mm	18 mm	18 mm
10	Construction du toit	Pannes	Pannes	Pannes / chevrons
11	Isolation du toit	-	-	-
12	Construction de toit pour pannes	Non	Non	Non
13	Protection anti-vent	Contreventement	Contreventement	Tige filetée
14	Garantie pour la construction	2 ans	5 ans	5 ans

* Sous réserve de modifications techniques

PLATINE

DIAMANT

DIAMANT

Pin	Pin	Pin
44 / 58 / 70 / 94	44 / 58 / 70 / 94	44 / 58 / 70 / 94
Inclus	Inclus	Inclus
(Avec) vis	(Avec) clips	(Avec) clips
Double (4 / 14 / 4)	Double (4 / 14 / 4)	Double (4 / 18 / 4)
DGP+	DGE	NEU
2,8	2,8	1,1
Inclus	Inclus	Inclus
Aluminium	Aluminium	Aluminium
Vers l'intérieur	Vers l'intérieur	Vers l'intérieur
Oscillo-battant à 2 mains	Oscillo-battant à 1 main	Oscillo-battant à 1 main
Inclus à partir de 70 mm	Inclus à partir de 70 mm	Inclus à partir de 70 mm
-	-	Fini



Pin	Pin	Pin
44 / 58 / 70 / 94	44 / 58 / 70 / 94	44 / 58 / 70 / 94
Inclus	Inclus	Inclus
(Avec) vis	(Avec) clips	(Avec) clips
Double (4 / 14 / 4)	Double (4 / 14 / 4)	Double (4 / 18 / 4)
DGP+	DGE	NEU
2,8	2,8	1,1
Inclus	Inclus	Inclus
Aluminium / métal revêtu	Aluminium / métal revêtu	Aluminium / métal revêtu
Vers l'extérieur	Vers l'extérieur / vers l'intérieur	Vers l'extérieur / vers l'intérieur
Cylindre	Verrouillage multiple	Verrouillage multiple
Inclus à partir de 70 mm	Inclus à partir de 70 mm	Inclus à partir de 70 mm
-	-	Fini



44 / 58 / 70 / 94	44 / 58 / 70 / 94	44 / 58 / 70 / 94
Inclus	Inclus	Inclus
En option	En option	En option
Incluse	Incluse	Incluse
Incluse	Incluse	Incluse
En option	En option	En option
En option	En option	En option
En option	En option	En option
18 mm	18 mm	18 mm
Pannes / chevrons	Pannes / chevrons	Pannes / chevrons
En option	En option	En option
Sur demande	Sur demande	Sur demande
Tige filetée	Tige filetée	Tige filetée
5 ans	5 ans	5 ans

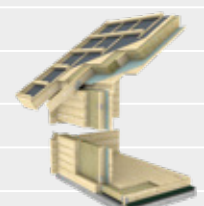
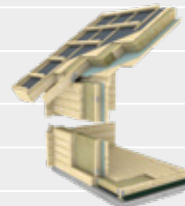
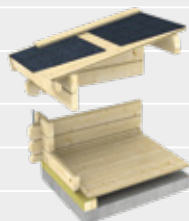

EN BONNE CONSCIENCE

Chaque abri de jardin commence par un rêve, celui d'avoir un endroit parfaitement adapté à ses attentes. Les détails sont tout aussi important. Pour cette raison, la qualité des abris doit être irréprochable. Le meilleur bois nordique est sélectionné, les techniques de traitement moderne adaptées. Ce processus combiné à l'artisanat traditionnel allant jusqu'à un emballage sûr permet à nos abris de se distinguer, permettant ainsi aux clients d'être pleinement satisfait.

LA MEILLEURE QUALITÉ

Afin de pouvoir vous offrir la meilleure qualité, nous avons réalisé un système de gestion de la qualité conforme aux spécifications de la norme ISO-9001. Par ailleurs, nos produits sont garantis 2 ou 5 ans.

DU BOIS CERTIFIÉ

Nous n'utilisons que du bois nordique sélectionné pour nos abris de jardin. Il se distingue par ses propriétés flexibles idéales comme le bois de construction. Il pousse surtout dans les régions plus froides d'Europe et devient ainsi particulièrement stable et massif. Le bois est une matière première durable et qui repousse. Nous attachons de l'importance à une industrie du bois responsable sur le plan écologique. Pour cette raison, notre service de gestion des matières premières fournit également sur demande du bois certifié FSC®.



MISE EN ŒUVRE

Afin de pouvoir livrer un produit unique, nous comptons sur des collaborateurs de longue date très expérimentés et un parc de machines ultra-modernes. Des yeux experts contrôlent et trient le matériau ainsi que les composants. Nos machines de traitement travaillant au millimètre près, scient, rabotent et fraisent des pièces individuellement pour obtenir les bonnes dimensions ainsi que la forme souhaitée. Tout est contrôlé une nouvelle fois puis il est emballé de manière sûre.



LE KIT PRÊT À MONTER

Les abris de jardin sont livrés sous forme de kit prêt à monter dans un ou plusieurs (selon la taille) colis. Dans un colis, un abri est rangé de façon systématique sur une palette à usage unique, contrôlé pour que rien ne manque et emballé de manière sûre avec le détail des pièces. Chaque paquet est complété par des instructions de montage détaillées. Veuillez noter que l'ensemble est livré dans un film qui n'est pas complètement résistant aux conditions météorologiques. Si le montage n'est pas prévu immédiatement après la livraison, il est fortement recommandé de stocker l'abri de jardin dans un endroit sûr, sec et protégé des UV.



Vidéo de montage

GARANTIE

Nous sommes convaincus de la qualité de nos produits. Pour cette raison nous vous offrons une garantie fabricant de 2 ou 5 ans pour nos abris de jardin. En sont exclus les catastrophes naturelles imprévisibles et les dommages causés par des vents de plus de force 7 sur l'échelle de Beaufort. Les détails de nos clauses de garanties sont disponibles chez votre revendeur ou dans les instructions de montage jointes à chaque ensemble.

LIVRAISON

Selon vos souhaits, nos produits peuvent être livrés en magasin ou à domicile. Une fois la commande validée, une date de livraison est fixée, puis les abris de jardin sont livrés au moyen d'un camion de 38t. L'accès de tels véhicules doit être garanti sans restriction.

LE MONTAGE

Votre abri de jardin est livré sous forme d'un simple kit prêt à monter. Toutes les pièces sont déjà préfabriquées et leur montage est relativement simple et rapide. Chaque paquet contient des instructions de montage précises. Une vidéo de montage est également accessible en ligne. Il suffit de peu d'outils (non compris dans la livraison) pour le montage. Nous vous recommandons d'effectuer le montage avec au moins 2 personnes. Alternativement, nous pouvons également proposer un service de montage avantageux à prix fixe. Veuillez-vous renseigner avant l'achat de nos produits s'il vous faut un permis de construire. Nous vous remettons volontiers gratuitement les documents nécessaires.



Vidéo de montage

NOTRE SERVICE

Même après une production de la meilleure qualité et un montage soigné, il faut quelque fois de l'aide. Nos équipes expérimentées et formées sont à votre disposition si vous avez de questions au sujet de la commande, de la livraison, ou encore du montage.



NOTRE NOUVEAU SYSTÈME DE COULEURS



Couleur des madriers sur demandes, avec portes fenêtres et planche de rives toujours en Blanc.



Planche de rive et planches de toit couleur blanc crème.

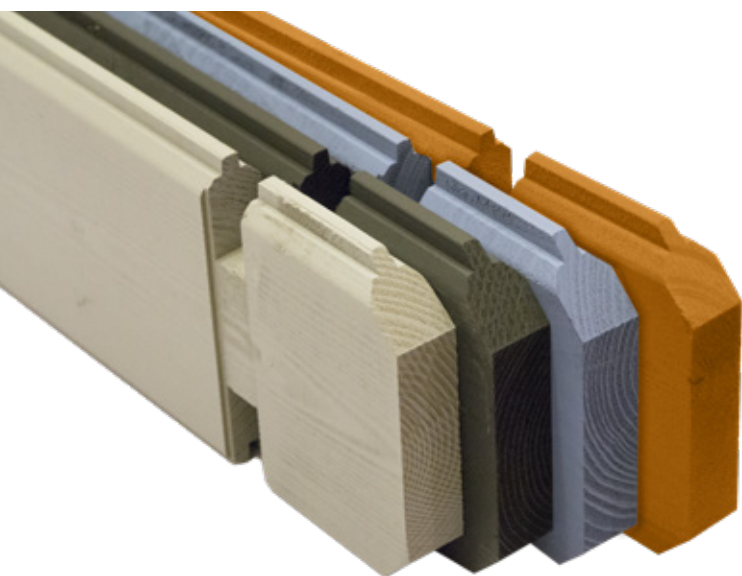

Savourez les avantages de nos abris de jardin finis et oubliez les travaux pénibles de peinture. Voilà ce qui nous a poussés à mettre au point le nouveau système de couleurs Lasita Maja, pour vous. Notre système industriel de protection du bois protège parfaitement votre abri pendant des années et vous permet d'économiser beaucoup de temps et d'argent.

Notre produit de préservation du bois, écologique et en phase aqueuse, est idéal pour un usage professionnel en extérieur. Grâce à une combinaison unique de différents liants, la surface est parfaitement recouverte, respire

et reste durablement imperméable. La peinture pénètre profondément dans le bois et procure, avec son caractère mat, une merveilleuse accentuation à sa structure.

Notre traitement final assure la protection idéale contre les effets néfastes des intempéries, les rayons UV, les attaques d'insectes, les moisissures, les champignons et le bleuissement. Contrairement à d'autres systèmes disponibles sur le marché, toutes nos madriers sont déjà traités des 4 côtés dans la couleur de votre choix. Les portes et fenêtres, les baguettes de recouvrement, les pannes et planches de toit sont livrées départ usine en blanc crème. Ces pièces sont aussi traitées de tous leurs quatre côtés. (Excepté les planches de toit qui ne sont traitées que de 2 côtés)

Vu que les composants sont déjà traités avant le montage, votre chalet est parfaitement protégé à long terme. Même les joints d'angle, les bords tranchants et les baguettes sont alors bien traités en profondeur. Ceci leur permet de conserver leur qualité sur plusieurs années et vous pourrez en jouir pendant longtemps, en toute quiétude.

Afin de corriger d'éventuels petits défauts surgissant en surface lors du montage, chaque kit est muni de la peinture de rechange (pour 750 ml du coloris).

Optez pour un abri de jardin Lasita Maja avec tous les avantages du bois sans les contraintes!

QUATRE COULEURS À CHOISIR



GRIS CARBONE

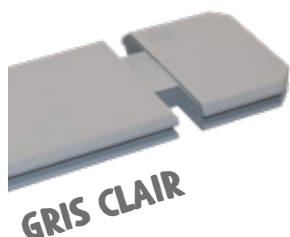

GRIS CLAIR

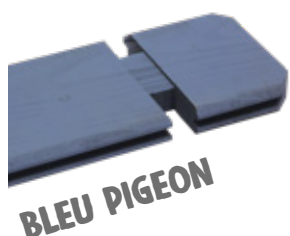

BLEU PIGEON

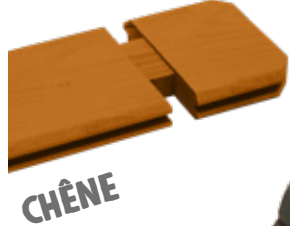

CHÊNE

EN UN COUP D'OEIL

- Madriers traités avec finition des 4 côtés
- Quatre couleurs au choix
- Portes/fenêtres internes et externes en blanc crème
- Baguettes de recouvrement et pannes avec protection en blanc crème des 4 côtés
- Planches de toit traitées de 2 côtés
- Traitement écologique, exempt de solvant et inodore
- Protection idéale contre les intempéries, champignons, attaques d'insectes, moisissures et bleuissement
- Peinture de recharge comprise dans la livraison
- Intervalle d'entretien recommandé 5 ans
- Lasita Maja garantie 5 ans*
- Peinture (pour finition) disponible séparément

* Pour plus d'infos sur nos conditions de garantie, consultez le mode d'emploi ou notre site Internet www.lasita.com

Notez que les couleurs indiquées proviennent de l'exécution réelle, en raison de La représentation dans les encres d'impression peut différer.

NOS ABRIS EN MADRIERS

MODÈLES À TOIT PLAT

Vous cherchez depuis longtemps un abri moderne qui offre de la place pour votre barbecue et vos gros outils de jardin sous un toit élégant ? Avec les modèles à toit plat d'Outdoor Life Products nous avons la gamme qui vous convient. La pergola peut, selon le modèle être installée à gauche / à droite ou à l'avant / à l'arrière. D'innombrables combinaisons sont possibles. Tous les abris à toit plat et les annexes sont équipées de revêtements de toit en EPDM de haute qualité, de colle,

de raccords de gouttières et de descentes ; un pied de support réglable est compris dans la livraison. Des murs en option, sont disponibles pour fermer les zones ouvertes. Cette option intègre également une sous-structure imprégnée sous pression. Chaque mur peut au choix être équipée d'un plafonnier en verre dépoli ou avec des panneaux en verre clair. Nos toitures peuvent être livrées en 5 tailles (200, 300, 400, 500 ou 600 cm).

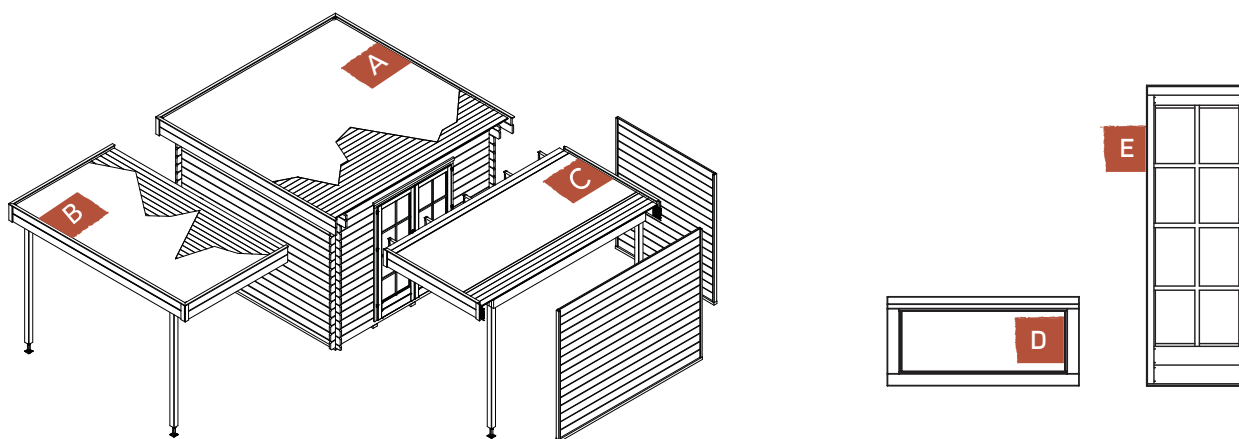

POSSIBILITÉS D'AVENT			DAIS À MONTER À GAUCHE OU À DROITE				DAIS À MONTER À L'AVANT OU À L'ARRIÈRE			
Art-Nr.	Dimensions de la fondation (cm)	B x T (cm)	200 cm	300 cm	400 cm	500 cm	200 cm	300 cm	400 cm	500 cm
231061	OLGA 200	300 X 200	PDA 2520*	PDA 2530*	-	-	-	PDA 3030	PDA 3040	PDA 3050
231207	OLGA 300	300 X 300	-	PDA 3030	PDA 3040	PDA 3050	-	PDA 3030	PDA 3040	PDA 3050
231078	ODILLE 200	300 X 200	PDA 2520*	PDA 2530*	-	-	-	PDA 3030	PDA 3040	PDA 3050
231238	ODILLE 300	300 X 300	-	PDA 3030	PDA 3040	PDA 3050	-	PDA 3030	PDA 3040	PDA 3050
384910	XAVIER 300	380 X 300	-	PDA 3030	PDA 3040	PDA 3050	PDA 3820	PDA 3830	PDA 3840	-
384934	XENA 300	380 X 300	-	PDA 3030	PDA 3040	PDA 3050	PDA 3820	PDA 3830	PDA 3840	-
413320	ERVAN 300	380 X 300	-	PDA 3030	PDA 3040	PDA 3050	PDA 3820	PDA 3830	PDA 3840	-
249684	KARLIJN 250	250 X 250	PDA 2520	PDA 2530	-	-	PDA 2520	PDA 2530	-	-

FENÊTRES D + E

536562	A FENÊTRE	93 X 43
535558	À HAUTEUR DE SOL	60 X 183

Vous pouvez aussi pourvoir les différentes toitures de murs mis en évidence. Veuillez vous adresser à votre revendeur spécialisé sur place pour parler des différentes possibilités.

* À découper soi-même sur mesure

OLGA 300

BRONZE

MAISONS EN MADRIERS



EPDM de haute qualité et set de gouttières. Avec porte double.

OLGA AVEC TOIT LATÉRAL 200 CM + PAROI DE MONTAGE

ODILLE 200

BRONZE



Avec film EPDM de haute qualité et set de gouttières. Avec porte double entièrement en verre.

ODILLE WITH TOIT LATÉRAL 200 CM + PAROI DE MONTAGE

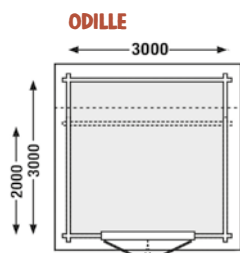
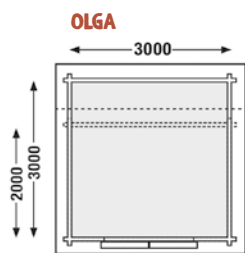

-
-
-
-
-
-
-
-
-
-
-
-
-

	N°	mm	mm	m²	m²	mm	mm		mm	mm	mm		
OLGA 200	231061	28	300 X 200	6	13,8	230	238	☉	22	138 X 188	☉	EPDM	-
OLGA 300	231207	28	300 X 300	9	20,7	230	238	☉	22	138 X 188	☉	EPDM	-
ODILLE 200	231078	28	300 X 200	6	13,8	230	238	☉	22	138 X 188	☉	EPDM	-
ODILLE 300	231238	28	300 X 300	9	20,7	230	238	☉	22	138 X 188	☉	EPDM	-

XAVIER

Avec film EPDM de haute qualité et set de gouttières. Avec porte double.

XAVIER AVEC AUVENT 300 CM + PAROI DE MONTAGE

XENA

Avec film EPDM de haute qualité et set de gouttières. Avec porte double entièrement en verre.

XENA AVEC TOIT LATÉRAL 400 CM + 2 PAROIS DE MONTAGE

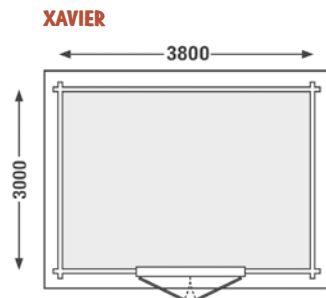
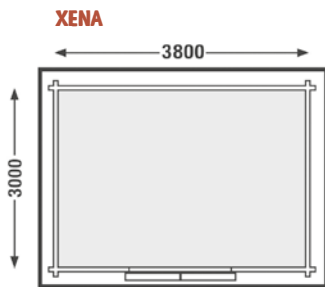

Profitez des possibilités de combinaisons sans fin!

	N°	Épaisseur	Dimensions	Surface	Volume	Poids	Poids	Porte	Toit	Paroi	Revêtement	Gouttière
XAVIER	384910	28	380 X 300	11,4	26,2	230	238	☉	☐	☉	EPDM	—
XENA	384934	28	380 X 300	11,4	26,2	230	238	☉	☐	☉	EPDM	—



Avec film EPDM de haute qualité et set de gouttières. Gain d'espace avec un accès par l'angle de l'abri.

KARLIJN AVEC EXTENSION DE 200CM + MUR ARRIÈRE



Avec film EPDM de haute qualité et set de gouttières. Avec porte double entièrement en verre et panneaux de verre.

ERVAN AVEC AUVENT 600 CM + 2 PAROIS DE MONTAGE ET 4 FENÊTRES

KARLIJN

ERVAN

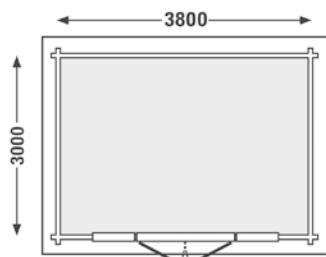
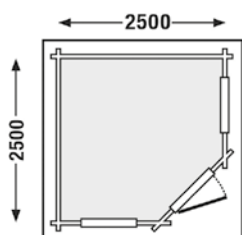

	N°	Hauteur	Largeur	Surface	Volume	Hauteur	Largeur	Porte	Auvent	Fenêtre	Parois	Matériau	Accessoires	
KARLIJN	249684	28	250 X 250	6,25	13,1	230	238	●	22	79 X 188	79 X 70	●	EPDM	-
ERVAN	413320	28	380 X 300	11,4	26,2	230	238	●	22	138 X 188	-	●	EPDM	-

Ici vous pouvez
réaliser vos
rêves !



NOS ABRIS EN MADRIERS

Nous sommes spécialisés dans les abris de jardin et les maisons de loisirs. En feuilletant les pages suivantes, vous trouverez notre vaste gamme d'abris de jardin en madriers. Quelle que soit la raison pour laquelle vous avez besoin d'un abri, vous trouverez certainement le produit qui vous convient le mieux. De la cabane à outils d'une épaisseur de

paroi de 18 mm jusqu'aux abris de jardin de 28 mm en passant par la maison de loisir de 44 mm - Il y a un modèle pour utilisation, de nombreuses formes, avec toit à deux versants, un toit plat ou encore un toit à gradins, des abris classiques avec terrasse, avec une ou plusieurs pièces -. Savourez et explorez la multitude d'abris de notre gamme.



Idéal pour abriter vos barbecues.



KIRIAN 300

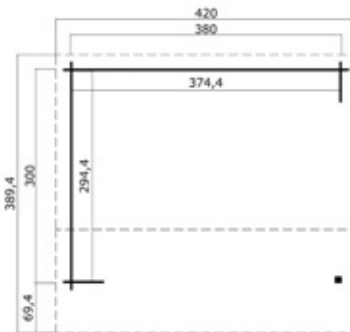

N°											
KIRIAN 300	2839296	28	380 X 300	11	28,6	211	274	70	-	2	7

CYPRUS 3B

ARGENT



Avec toiture à redents 300 cm.



ARGENT

CYPRUS 2D



ARGENT

CYPRUS 4E

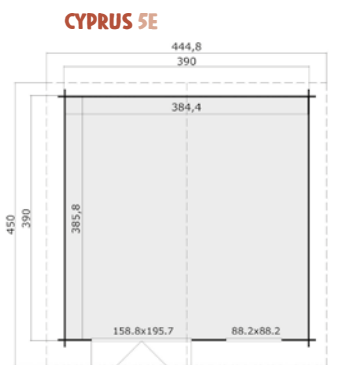
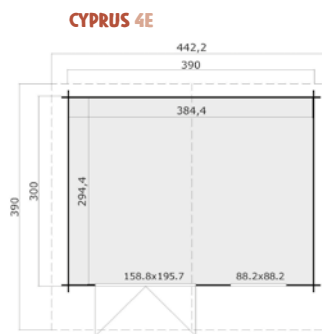
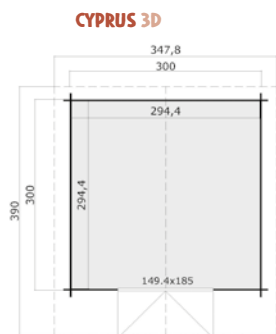
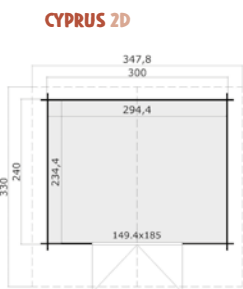
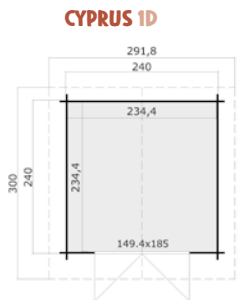
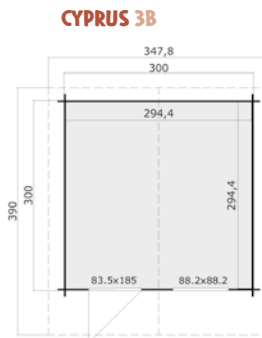
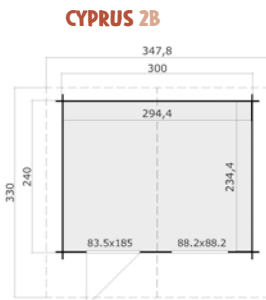
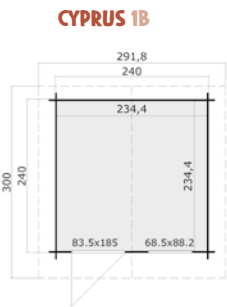



NATUREL

CHÊNE

GRIS CLAIR

GRIS CARBONE

BLEU PIGEON

- ✓ D'innombrables variantes font de l'abri cyprus un indispensable pour tout jardin
- ✓ Montage en effet miroir possible
- ✓ Disponible en 8 tailles
- ✓ Haute qualité
- ✓ En option avec un auvent

Le classique parmi les pavillons de jardin

	N°	Hauteur	Longueur	Largeur	Volume	Surface	Porte	Fenêtre	Table	Banc	Dimensions	Surface	Options	Options	Options	
CYPRUS 1B	280200	28	240 X 240	5,5	11,4	194	222	☉	40	9	83,5 X 185	68,5 X 88,2	✓	☉ 1	☉ 4	–
CYPRUS 2B	280400	28	300 X 240	6,9	14,8	194	234	☉	70	11,9	83,5 X 185	88,2 X 88,2	✓	☉ 1	☉ 5	☉
CYPRUS 3B	280600	28	300 X 300	8,7	18,5	194	234	☉	70	14	83,5 X 185	88,2 X 88,2	✓	☉ 2	☉ 6	☉
CYPRUS 1D	280100	28	240 X 240	5,5	11,4	194	222	☉	40	9	149 X 185	–	✓	☉ 1	☉ 4	–
CYPRUS 2D	280300	28	300 X 240	6,9	14,8	194	234	☉	70	11,9	149 X 185	–	✓	☉ 1	☉ 5	☉
CYPRUS 3D	280500	28	300 X 300	8,7	18,5	194	234	☉	70	14	149 X 185	–	✓	☉ 2	☉ 6	☉
CYPRUS 4E	280800	28	390 X 300	11,3	26,1	205	257	☉	70	17,9	158,8 X 195,7	88,2 X 88,2	✓	☉ 2	☉ 7	☉
CYPRUS 5E	282600	28	390 X 390	14,8	34,1	205	257	☉	40	20,7	158,8 X 195,7	88,2 X 88,2	✓	☉ 2	☉ 8	☉



Doubles fenêtres à monter à gauche ou à droite.

BELLE TERRASSE EN MADRIERS ET GRAND AUVENT INCLUS

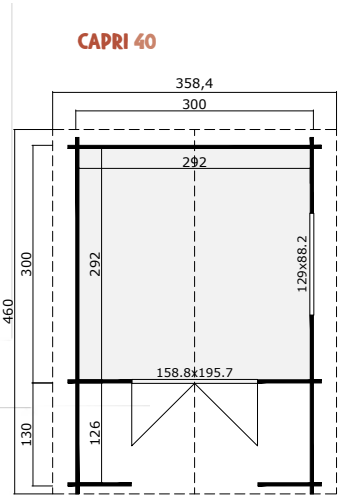

CAPRI 40	4016300	40	300 X 300	12,3	28,5	205	257	140	17,5	158,8 X 195,7	129 X 88,2	✓	● 2	● 7	300 X 130	



Fenêtres simples à monter à gauche ou à droite. Inclus volets et jardinières.

Montage en effet miroir possible

TERRASSE EN BOIS MASSIF ET GRAND AUVENT INCLUS



CORSICA 40

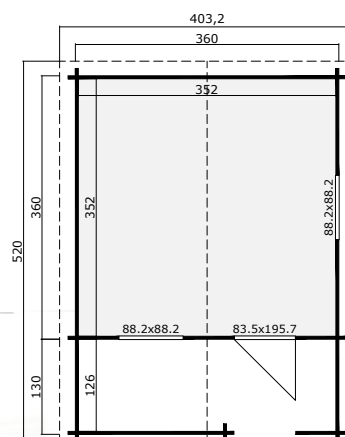

CORSICA 40	4016400	40	360 X 360	17,3	40	205	257	140	21,8	83,5 X 195,7	88,2 X 88,2	✓	⊙ 2	⊙ 9	360 X 130
------------	---------	----	-----------	------	----	-----	-----	-----	------	--------------	-------------	---	-----	-----	-----------



Fenêtres latérales à monter à gauche ou à droite. Avec grand auvent.

Montage en effet miroir possible

AVAILABLE IN 2 SIZES



	N°														
NORDERNEY 2	401900	40	390 X 300	11,2	25,7	205	257		70	17,9	149,4 X 195,7	129 X 99	✓		
NORDERNEY 3	402000	40	390 X 390	14,6	33,7	205	257		70	22,1	149,4 X 195,7	129 X 99	✓		



- NATUREL
- CHÊNE
- GRIS CLAIR
- GRIS CARBONE
- BLEU PIGEON

NORDERNEY 2

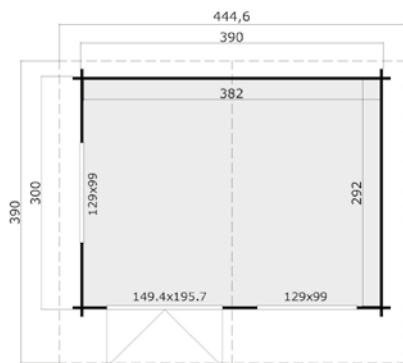

NORDERNEY 3

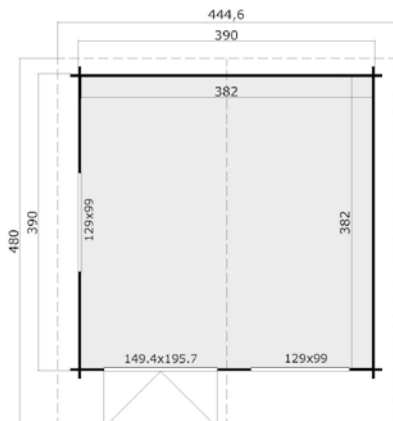



Inclus un grand auvent, doubles fenêtres dans la paroi latérale, une porte en bois massif.



Vidéo de montage

FAITES DE LA PLACE DANS VOTRE JARDIN

Notre série d'abri Borkum possède deux pièces bien distinctes. L'espace abri de jardin est équipé d'une grande double porte avec vitrage. La partie rangement, possède une porte en bois massif, - Cet abri est idéal pour le rangement des outils de jardin ou d'autres outils.

- ✓ Le modèle borkum est équipé de 2 pièces. Suffisamment de place pour vos outils de jardin
- ✓ Avec 2 pièces
- ✓ Disponible en 6 tailles

BORKUM 1

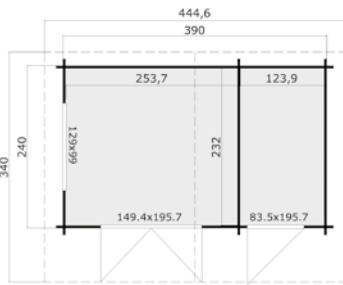

BORKUM 2

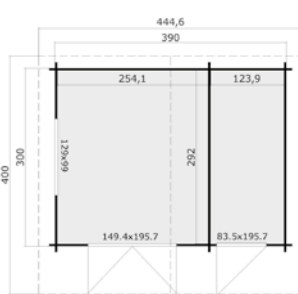

Notre miracle d'espace avec 2 pièces!

	NP	🔧	🏠	📏	📏	📏	📏	📏	📏	📏	📏	📏	📏	📏
BORKUM 1	401400	40	390 X 240	8,86	20,5	205	257	80	15,6	149,4 X 195,7 / 83,5 X 195,7	129 X 99	✓	🕒 2	🕒 6
BORKUM 2	401500	40	390 X 300	11,2	25,7	205	257	80	18,4	149,4 X 195,7 / 83,5 X 195,7	129 X 99	✓	🕒 2	🕒 7
BORKUM 5	406100	40	390 X 390	14,6	33,7	205	257	80	22,5	149,4 X 195,7 / 83,5 X 195,7	129 X 99	✓	🕒 2	🕒 9

BORKUM 4

ARGENT

MAISONS EN MADRIERS



NATUREL

CHÊNE

GRIS CLAIR

GRIS CARBONE

BLEU PIGEON

Montage en effet miroir possible



BORKUM 3

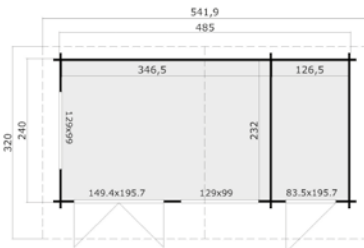

BORKUM 4

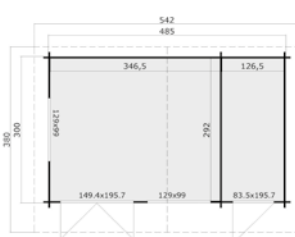

BORKUM 5

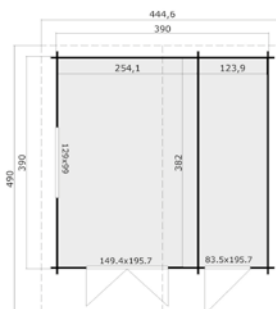

BORKUM 6

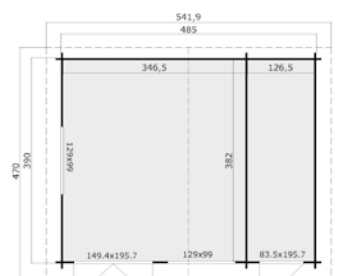

	N°	🏠	📏	📏	🏠	🏠	☀️	☀️	🚪	🪟x2	🏠	🔑	🔑	🔑
BORKUM 3	401600	40	485 X 240	11,1	26,2	205	268	60	17,9	149,4 X 195,7 / 83,5 X 195,7	129 X 99	✓	🔑 2	🔑 7
BORKUM 4	401700	40	485 X 300	13,9	32,9	205	268	60	21,3	149,4 X 195,7 / 83,5 X 195,7	129 X 99	✓	🔑 3	🔑 8
BORKUM 6	406200	40	485 X 390	18,2	43,1	205	268	60	26,3	149,4 X 195,7 / 83,5 X 195,7	129 X 99	✓	🔑 4	🔑 10

ANGUILLITA

OR



Montage en effet miroir possible

ANGUILLA

OR



Abri de jardin avec deux pièces. Séparées par une porte en bois massif.

ANGUILLITA

ANGUILLA

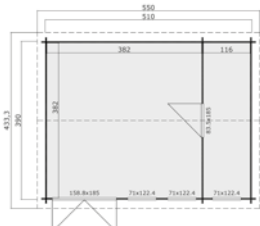
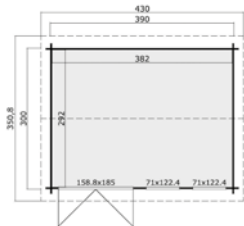

	N°	Hauteur	Dimensions	Surface au sol	Volume	Poids	Poids max	Longueur	Largeur	Largeur porte	Nombre de fenêtres	Options	Accessoires	Accessoires
ANGUILLITA	402502	40	390 X 300	11,15	25,4	211	245	25	15,48	158,8 X 185	71 X 122,4	✓	2	7
ANGUILLA	402402	40	510 X 390	19,2	43,7	211	245	21,7	24,2	158,8 X 185 / 83,5 X 185	71 X 122,4	✓	3	10

OXFORDSHIRE 53

OR

MAISONS EN MADRIERS



Montage en effet miroir possible

CARLISLE

OR



Montage en effet miroir possible

OXFORDSHIRE 53

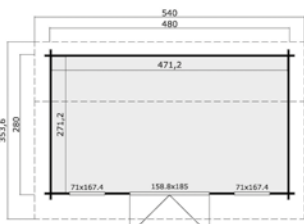

CARLISLE

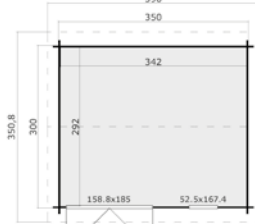

	N°	Hauteur	Dimensions	Surface	Volume	Poids	Poids	Surface	Surface	Porte	Fenêtre	Isolation	Options	Options
OXFORDSHIRE 53	4414002	44	480 X 280	12,78	28	200	240	49	19,98	158,8 X 185	71 X 167,4	✓	3	9
CARLISLE	405602	40	350 X 300	10	22,8	211	245	25,4	14	158,8 X 185	52,5 X 167,4	✓	2	6

EDINBURGH 2

OR



Gain d'espace avec un accès par l'angle de l'abri.

EDINBURGH 2

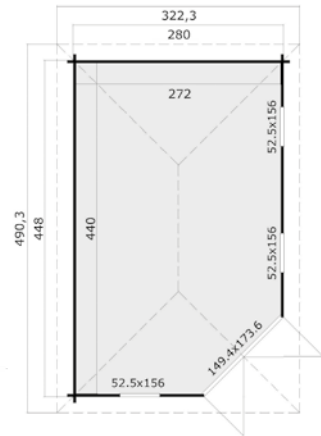

EDINBURGH 2	407640	40	280 X 448	12	26	205	246	21,1	16,4	149,4 X 173,6	52,5 X 156	✓	2	8



Gain d'espace avec un accès par l'angle de l'abri.



ARUBA 1

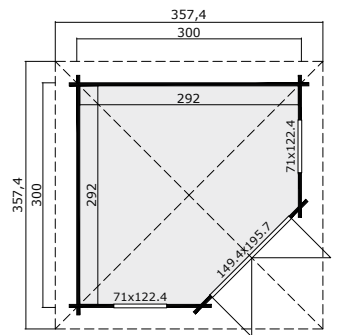

Nº														
ARUBA 1	4014400	40	300 X 300	7,6	17,8	217	266	29	13,4	149,4 X 195,7	71 X 122,4	✓	2	6



Gain d'espace avec un accès par l'angle de l'abri. Avec 2 pièces.

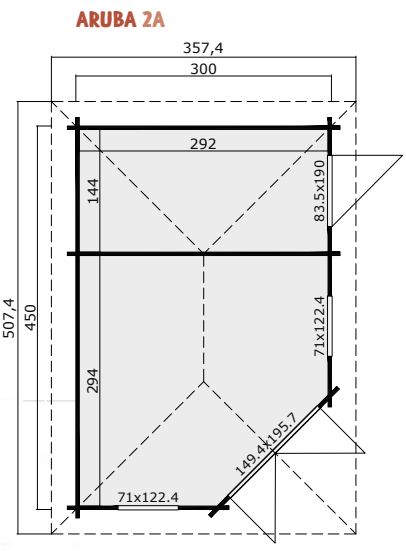

ARUBA 2A	4014500	40	450 X 300	12	29	217	266	●	29	19	83,5 X 190 / 149,4 X 195,7	71 X 122,4	✓	● 2	● 8
----------	---------	----	-----------	----	----	-----	-----	---	----	----	----------------------------	------------	---	-----	-----



Gain d'espace avec un accès par l'angle de l'abri. Avec 2 pièces.

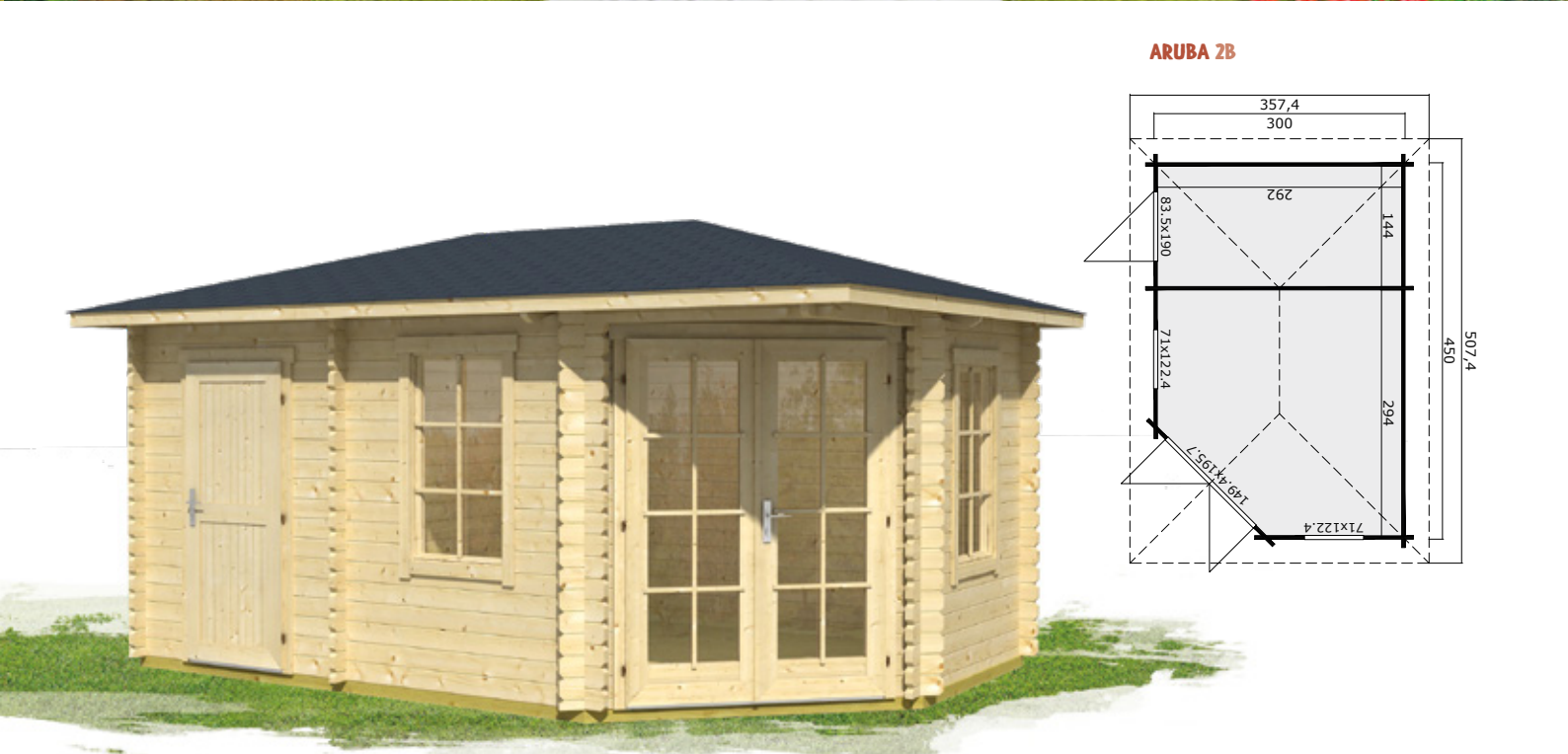

ARUBA 2B

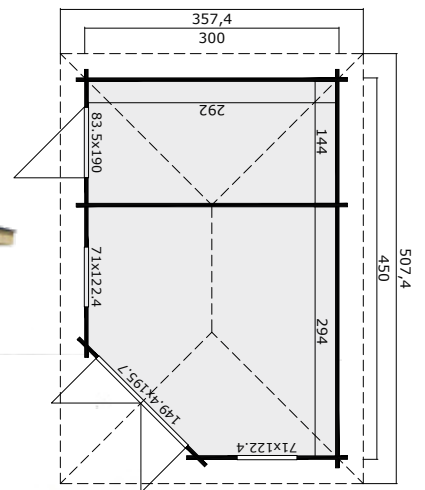

ARUBA 2B	4014510	40	450 X 300	12	29	217	266	●	29	19	149,4 X 195,7 / 83,5 X 190	71 X 122,4	✓	● 2	● 8
----------	---------	----	-----------	----	----	-----	-----	---	----	----	----------------------------	------------	---	-----	-----



La solution idéale pour profiter de votre temps libre dans votre jardin !



ARUBA 3A

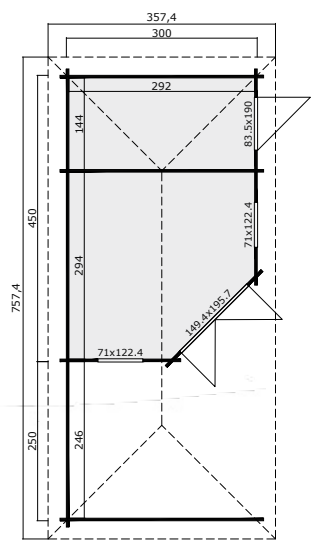

ARUBA 3A	4014600	40	450 X 300	20,2	48,7	217	266	0	278	28,3	83,5 X 190 / 149,4 X 195,7	71 X 122,4	✓	4	12			



ARUBA 3B

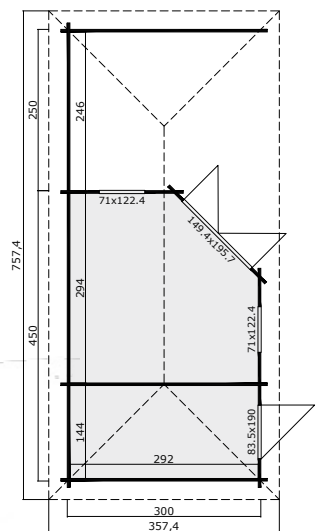

ARUBA 3B

4014610

40

450 X 300

20,2

48,7

217

266

4

278

28,3

83,5 X 190 / 149,4 X 195,7

71 X 122,4

✓

4

15

OBAN 40



Gain d'espace avec un accès par l'angle de l'abri.



NATUREL

CHÊNE

GRIS CLAIR

GRIS CARBONE

BLEU PIGEON



OBAN 40

408940

40

240 X 240

4,8

10,5

205

241

21,3

8,3

149,4 X 173,6

52,5 X 156

✓

1

5

OR



Un accès pratique
par l'angle fait
gagner en espace

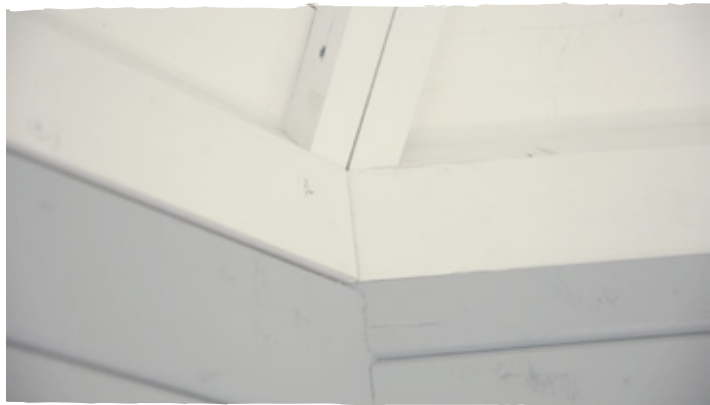

OBAN 40

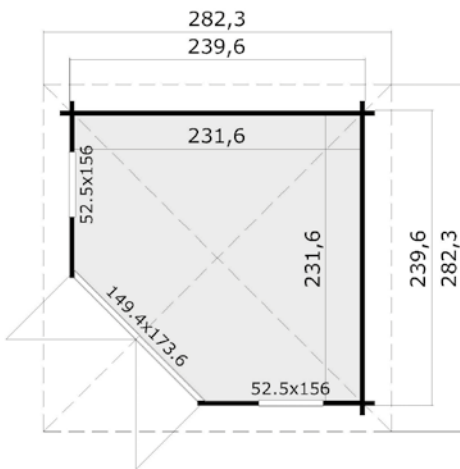

GOTLAND

GOTLAND 7F



Montage en effet miroir possible

- ✓ La gamme d'abris gotland se distingue par une plusieurs modèles.
- ✓ Avec grand auvent (Gotland 7)
- ✓ Abri de jardin qualitatif avec une épaisseur de paroi de 40 mm
- ✓ Disponible en 9 tailles

Choisissez parmi une multitude de variantes !



	N°	Épaisseur mur (mm)	Largeur (m)	Profondeur (m)	Surface (m²)	Volume (m³)	Portes	Fenêtres	Table	Banc	Dimensions ext. (L x P)	Dimensions int. (L x P)	Accessoires	Options	Options	Options
GOTLAND 1D	4014900	40	300 X 300	8,5	19,6	205	257	○	120	16,7	158,8 X 195,7	-	✓	○ 2	○ 7	○
GOTLAND 1B	4015000	40	300 X 300	8,5	19,6	205	257	○	120	16,7	83,5 X 195,7	88,2 X 88,2	✓	○ 2	○ 7	○
GOTLAND 2E	4015100	40	360 X 300	10,2	23,6	205	257	○	120	19,4	158,8 X 195,7	88,2 X 88,2	✓	○ 2	○ 8	○
GOTLAND 3E	4015300	40	390 X 300	11,1	25,6	205	257	○	150	21,5	158,8 X 195,7	88,2 X 88,2	✓	○ 2	○ 9	○
GOTLAND 4E	4015400	40	360 X 360	12,3	28,5	205	257	○	120	22	158,8 X 195,7	88,2 X 88,2	✓	○ 3	○ 9	○
GOTLAND 5E	4016200	40	390 X 390	14,5	33,7	205	257	○	150	25,8	158,8 X 195,7	88,2 X 88,2	✓	○ 3	○ 10	○
GOTLAND 5C	4015900	40	390 X 390	14,5	33,7	205	257	○	150	25,8	83,5 X 195,7	129 X 88,2	✓	○ 3	○ 10	○
GOTLAND 6F	4016000	40	485 X 390	18,2	44	205	279	○	120	29,7	158,8 X 195,7	129 X 88,2	✓	○ 4	○ 11	○
GOTLAND 7F	4016100	40	485 X 485	22,7	57,7	217	291	○	50	31,0	158,8 X 195,7	2 X 129 X 88,2	✓	○ 4	○ 12	○

GOTLAND 3E

ARGENT

MAISONS EN MADRIERS

UNTREATED

CHÊNE

GRIS CLAIR

GRIS CARBONE

BLEU PIGEON

La porte en verre
laisse pénétrer
la lumière.



ARGENT

GOTLAND 4E



ARGENT

GOTLAND 1B

Montage en effet
miroir possible

GOTLAND 1D

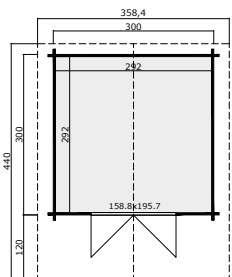

GOTLAND 1B

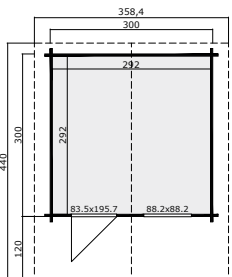

GOTLAND 2E

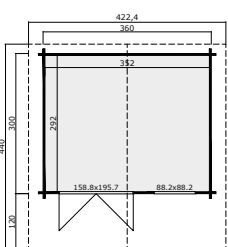

GOTLAND 3E

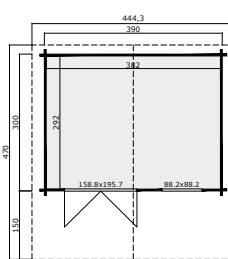

GOTLAND 4E

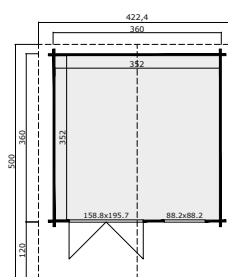

GOTLAND 5E

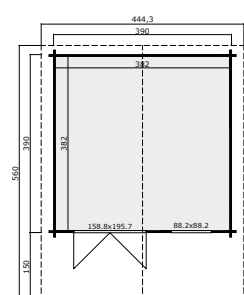

GOTLAND 5C

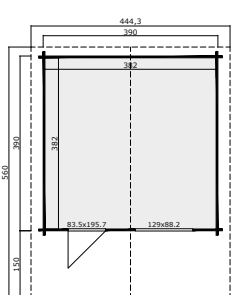

GOTLAND 6F

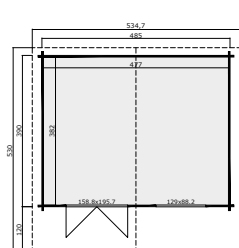

GOTLAND 7F

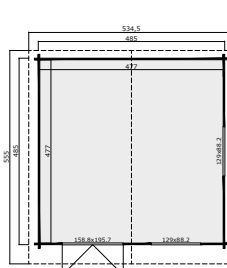

DORSET

Double vitrage fixe, beaucoup de verre à l'avant augmente la luminosité dans la maison.



- NATUREL
- CHÊNE
- GRIS CLAIR
- GRIS CARBONE
- PIGEON BLUE

N°														
DORSET	348902	34	390 X 250	9,3	20,7	211	234	50	13,8	158,8 X 195,7	56 X 178 / 101 X 178	✓	2	

Une construction moderne avec beaucoup de lumière!

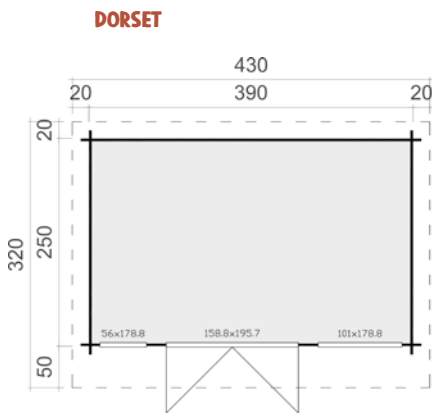

BARBADOS MINI

OR



Modèle toit en appentis avec de grands panneaux de verre.



BARBADOS MINI

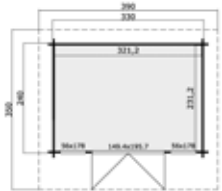

- NATUREL
- CHÊNE
- GRIS CLAIR
- GRIS CARBONE
- BLEU PIGEON

N°														
BARBADOS MINI	4415040	44	330 X 240	7,4	16,5	208	231	-	80	13,7	149,4 X 195,7	56 X 178	✓	2



Toit en appentis jusqu'à 70 mm d'épaisseur de paroi.

Montage en effet miroir possible



BARBADOS 1

BARBADOS 2

BARBADOS 3

BARBADOS 4

BARBADOS 5

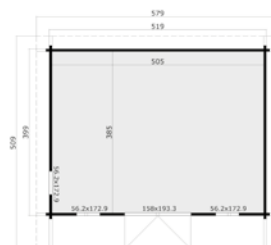
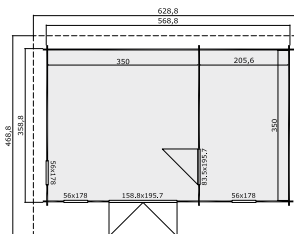
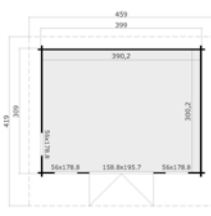
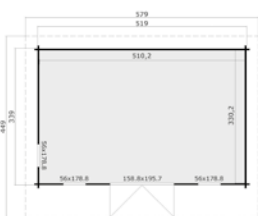
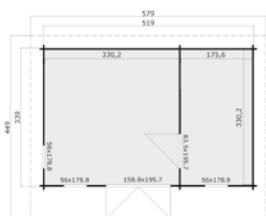

	N°	Roof	Volume (m³)	Floor Area (m²)	Height (m)	Door	Window	Roof Pitch	Door Type	Window Type	Door Type	Window Type	Door Type	Window Type
BARBADOS 1	442602	44	519 X 339	16,9	37,5	211	234	80	26,1	158,8 X 195,7 / 83,5X195,7	56 X 178	✓	⊙ 3	
BARBADOS 2	4414502	44	519 X 339	16,9	37,5	211	234	80	26,1	158,8 X 195,7	56 X 178	✓	⊙ 3	
BARBADOS 3	4414602	44	399 X 309	11,7	26	211	234	80	19,3	158,8 X 195,7	56 X 178	✓	⊙ 2	
BARBADOS 4	446602	44	569 X 359	19,6	43,6	211	234	80	29,5	158,8 X 195,7 / 83,5X195,7	56 X 178	✓	⊙ 4	
BARBADOS 5	7010702	70	519 X 399	19,4	46,3	211	238	80	33,5	158 X 193,3	55,2 X 172,9	✓	⊙ 5	



Grande porte coulissante pour plus de luminosité, baguettes d'angle en métal zingué.

Montage en effet miroir possible

JAVA

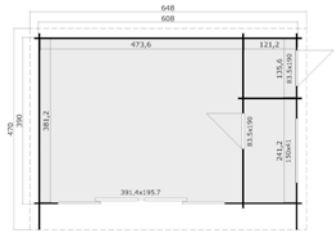

N°	44	608 X 390	22,8	53,4	222	245	60	30,5	391,4 X 195,7	83,5 X 190	150 X 41	✓	3
----	----	-----------	------	------	-----	-----	----	------	---------------	------------	----------	---	---

PADSTOW

NEW

OR

MAISONS EN MADRIERS



BARUDA 53

OR



PADSTOW

BARUDA 53

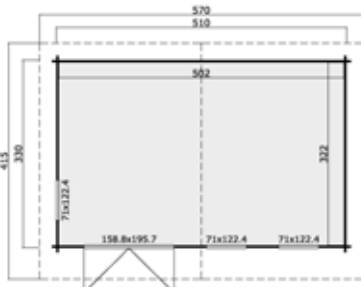
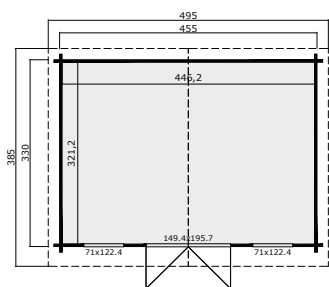

PADSTOW	4422840	44	455 X 330	14,3	31,9	211	234	35	19,1	149,4 X 195,7	2 X 71 X 122,4	✓	⊙ 2
BARUDA 53	407999	40	510 X 330	16,2	34	200	222	55	23,8	158,8 X 195,7	3 X 71 X 122,4	✓	⊙ 3

ORKNEY

OR



Inclus terrasse imprégnée, entrée protégée contre le vent.

Montage en effet miroir possible

MONTROSE 44

OR



Inclus plancher imprégné, avec grand auvent extérieur.

Montage en effet miroir possible

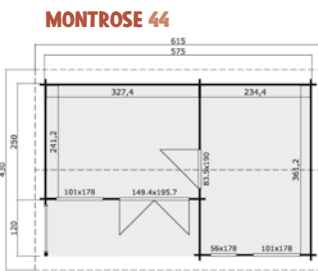
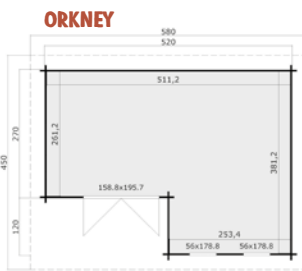

№

ORKNEY	4413802	44	520 X 390	19,5	44,4	222	234	30	26,1	158,8 X 195,7	-	56 X 178	✓	⊙ 3	-
MONTROSE 44	4419902	44	575 X 370	20,5	47,2	211	251	30	27,1	149,4 X 195,7 / 83,5 X 190	56 X 178	101 X 178	✓	⊙ 3	⊙ 11

TORQUAY

OR

MAISONS EN MADRIERS

Inclus plancher imprégné, avec un grand auvent protège.

Montage en effet miroir possible

DUNDEE 44

OR

Inclus plancher imprégné, avec un grand auvent protège.

Montage en effet miroir possible

TORQUAY

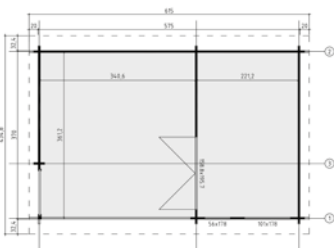

DUNDEE 44

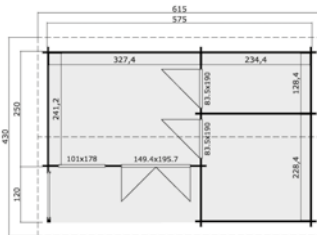

	N°	Hauteur	Volume	Surface	Chambre	Bain	Cuisine	Salon	Porte	Porte x2	Fenêtre	Fenêtre x2	Autres	Accessoires		
TORQUAY 44	4417502	44	575 X 370	20,5	47,2	217	245	32	27,1	158,8 X 195,7	-	56 X 178 / 101 X 178	-	✓	4	11
DUNDEE 44	4419802	44	575 X 370	20,5	47,2	211	251	30	27,1	149,4 X 195,7	83,5 X 190	101 X 178	54 X 54	✓	3	11



Double fenêtre fixe, inclus plancher imprégné et une entrée protégée contre le vent.

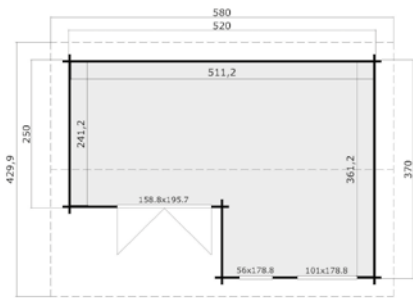

Le havre de paix inondé de lumière pour votre jardin!

BRIGHTON 44	4416902	44	520 X 370	18,5	42,6	211	251	30	25,5	158,8 X 195,7	56 X 178 / 101 X 178	✓	⊙ 3	⊙ 10	

OR

MAISONS EN MADRIERS



Montage en effet miroir possible



NATUREL

CHÊNE

GRIS CLAIR

GRIS CARBONE

BLEU PIGEON



Abri de jardin avec trois pièces et couchage en mezzanine idéal comme maison de weekend.

- NATUREL
- CHÊNE
- GRIS CLAIR
- GRIS CARBONE
- BLEU PIGEON



Beaucoup de place – de nombreuses possibilités

Notre abri de jardin Caroline est idéal pour vos fins de semaine, pour être proche de la nature. Ce modèle est équipé de trois pièces. Vous disposerez d'une mezzanine et d'une pièce à vivre reliées par un escalier repliable, ainsi

qu'un espace de rangement. Le kit comprend une porte simple, qui sur demande peut être découpée à l'endroit que vous souhaitez. De cette façon votre abri de jardin s'adapte à vos projets et à l'environnement dans lequel vous souhaitez l'installer.



CAROLINE

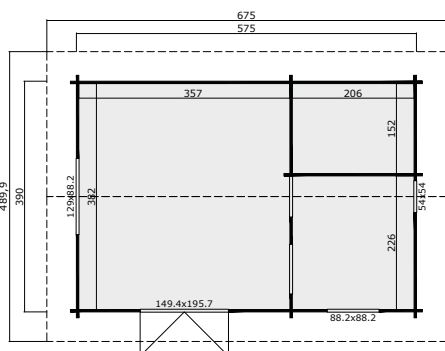

CAROLINE 2

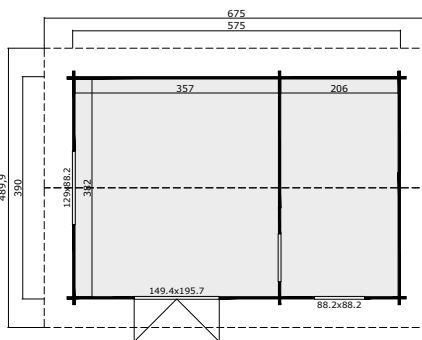

	N°	Height	Volume	Floor Area (m²)	Volume (m³)	Rooms	Bedrooms	Bathrooms	Balconies	Terraces	Windows	Doors	Windows (x2)	Balconies	Terraces	Windows
CAROLINE	4014800	40	575 X 390	21,7	61,1	234	331	50	37,1	83,5 X 190 / 149,4 X 195,7	88,2 X 88,2	54 X 54	✓	4	14	
CAROLINE 2	4017400	40	575 X 390	21,7	61,1	234	331	50	37,1	83,5 X 190 / 149,4 X 195,7	88,2 X 88,2 129 X 88,2	-	✓	4	14	

BERKSHIRE 43

OR



Avec une une entrée protégée.

Montage en effet miroir possible

BERKSHIRE 53

OR



Avec une une entrée protégée.

Montage en effet miroir possible

BERKSHIRE 43

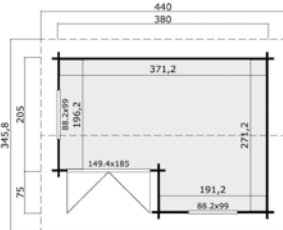

BERKSHIRE 53

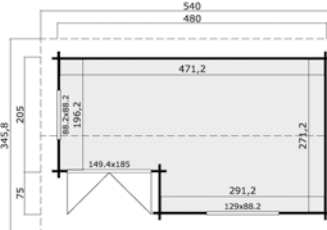

	N°	Icon	Icon	m ²	m ³	Icon	Icon	Icon	Icon	Icon	Icon	Icon	Icon	Icon
BERKSHIRE 43	4413340	44	380 X 280	10	22	200	240	33	15,84	149,4 X 185	88,2 X 99	✓	2	7
BERKSHIRE 53	4416840	44	480 X 280	12,8	28	200	240	33	19,44	149,4 X 185	88,2 X 88,2 / 129 X 88	✓	2	8

WREXHAM 1

OR

MAISONS EN MADRIERS



NATUREL

CHÊNE

GRIS CLAIR

GRIS CARBONE

BLEU PIGEON

Montage en effet miroir possible

WREXHAM 2

OR



Montage en effet miroir possible

WREXHAM 1

WREXHAM 2

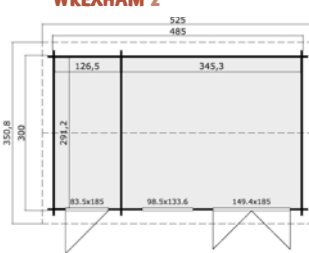
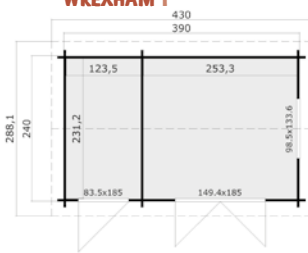

	N°	Icon	Icon	Icon	Icon	Icon	Icon	Icon	Icon	Icon	Icon	Icon	Icon	Icon	Icon
WREXHAM 1	4416602	44	390 X 240	8,8	20,1	211	245	24	12,9	149,4 X 185 / 83,5 X 185	98,5 X 133,6	✓	2	6	
WREXHAM 2	4416740	44	485 X 300	13,87	31,62	211	245	25	18,9	149,4 X 185 / 83,5 X 185	98,5 X 133,6	✓	2	8	

DEVONSHIRE 43

OR



Montage en effet miroir possible

DEVONSHIRE 54

OR



Montage en effet miroir possible

DEVONSHIRE 43

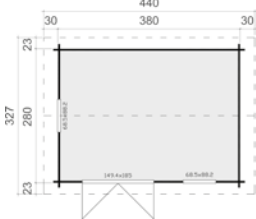

DEVONSHIRE 53

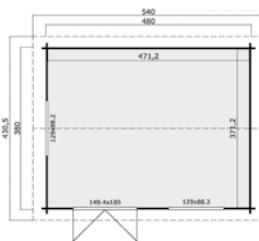

	N°	Icon	Icon	Icon	Icon	Icon	Icon	Icon	Icon	Icon	Icon	Icon	Icon	Icon	Icon
DEVONSHIRE 43	4413140	44	380 X 280	10,1	22,1	200	239	23,3	15	149,4 X 185	68,5 X 88,2	✓	2	6	
DEVONSHIRE 54	4413240	44	480 X 380	17,49	38,4	200	239	25	23,76	149,4 X 185	129 X 88,2	✓	3	10	



ALEXANDRA

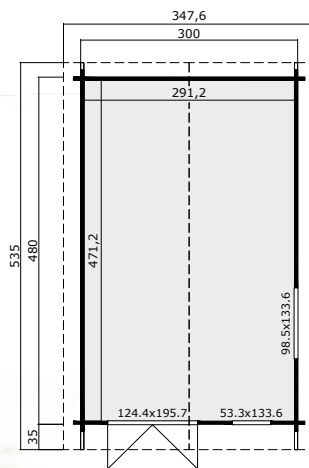

La deuxième fenêtre est individuellement montable!
 Trouvez-vous vous-mêmes la place idéale!

N°															
ALEXANDRA	4422740	44	300 X 480	13,7	31	205	265	35	19,3	124,4 X 195,7	53,3 X 133,6	98,5 X 133,6	✓	2	8



ALEX

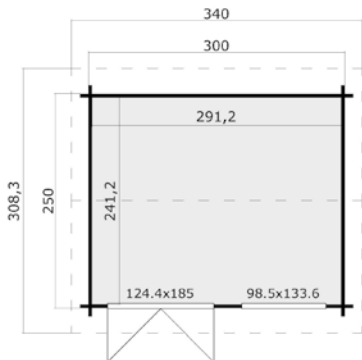

Le pavillon par excellence, même pour de petits jardins !

-
-
-
-
-
-
-
-
-
-
-
-
-
-

ALEX	4414440	44	300 X 250	7	16	211	245	29.1	10.9	124,4 X 185	98,5 X 133,6	✓	1	5
------	---------	----	-----------	---	----	-----	-----	------	------	-------------	--------------	---	---	---

OR



Montage en effet miroir possible



MAISONS EN MADRIERS

NATUREL

CHÊNE

GRIS CLAIR

GRIS CARBONE

BLEU PIGEON

ALEX MINI

OR



Montage en effet miroir possible

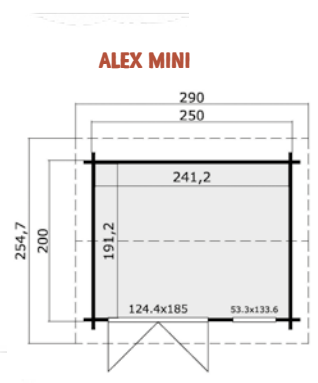

N°														
ALEX MINI	4416540	44	250 X 200	4,61	10,5	211	245	27	7,8	124,4 X 185	53,3 X 133,6	✓	1	4



Montage en effet miroir possible



MELLUM

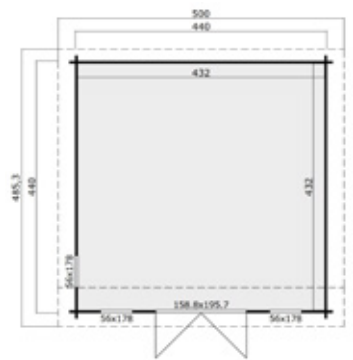

N°															
MELLUM	4016502	40	440 X 440	18,7	50,5	222	319	30	26,5	158,8 X 195,7	56 X 178	150 X 41	✓	3	10



La position de la porte et de la fenêtre simples peuvent être individuellement sélectionnée selon les trois variantes.

Montage en effet miroir possible



CHAMELEON

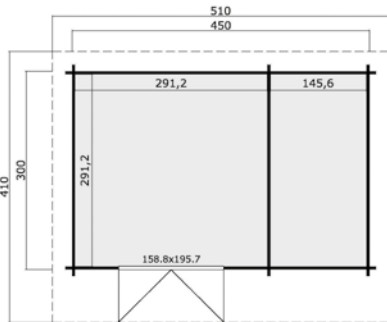

S'adapte parfaitement à vos besoins!



CHAMELEON

4420002

44

450 X 300

12,8

29,3

222

234

80

20,93

158,8 X 195,7 / 83,5 X 195

56 X 178

✓

3



La position de la porte et de la fenêtre doubles peuvent être permuée.

NATUREL

CHÈNE

GRIS CLAIR

GRIS CARBONE

BLEU PIGEON



PORTSMOUTH 44

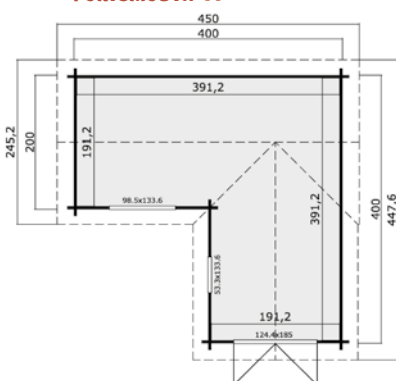

PORTSMOUTH 44

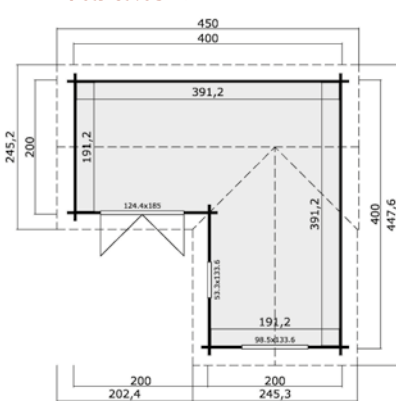

PORTSMOUTH 44	4420102	44	400 X 400	11,3	25,76	211	245	25	19,4	124,4 X 185	53,3 X 133,6 / 98,5 X 133,6	✓	2	8
---------------	---------	----	-----------	------	-------	-----	-----	----	------	-------------	-----------------------------	---	---	---

BALMORAL

OR



Montage en effet miroir possible

KENSINGTON

OR



BALMORAL

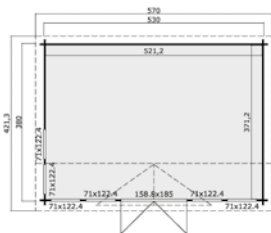

KENSINGTON

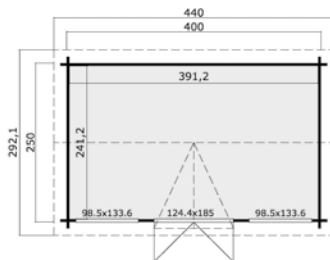

N°

BALMORAL	4417040	44	530 X 380	19,35	42,5	200	240	23	25,81	158,8 X 185	-	71 X 124,4	✓	3	12
KENSINGTON	4414340	44	400 X 250	9,44	20,71	200	240	21	14,24	124,4 X 185	98,5 X 133,6	-	✓	2	7

WINDSOR 44

OR

MAISONS EN MADRIERS

- NATUREL
- CHÊNE
- GRIS CLAIR
- GRIS CARBONE
- BLEU PIGEON



Montage en effet miroir possible

PEMBROKESHIRE 53

OR

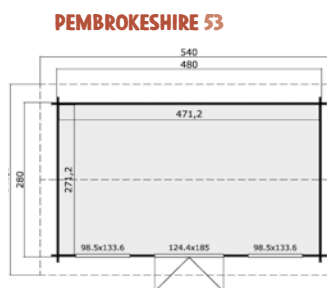
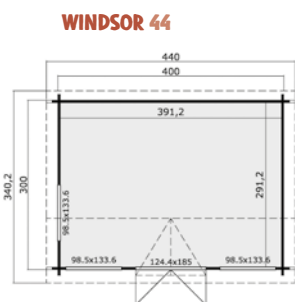

- N°
-
-
-
-
-
-
-
-
-
-
-
-
-
-

WINDSOR 44	4415240	44	400 X 300	11,4	25,7	211	240	24	16,3	124,4 X 185	-	98,5 X 133,6	✓	⊙ 2	⊙ 8
PEMBROKESHIRE 53	4416760	44	480 X 280	12,8	28,1	200	240	33	19,44	124,4 X 185	98,5 X 133,6	-	✓	⊙ 2	⊙ 9



La position de 2 fenêtres peut être choisie individuellement pendant le montage.

Montage en effet miroir possible

Notre modèle Elgin est un classique intemporel pour votre jardin. Les parois latérales en verre peuvent être montées individuellement lors du montage. Cela permet d'adapter la maison à vos besoins – c'est un abri élégant, pratique et incomparable.

ELGIN 44

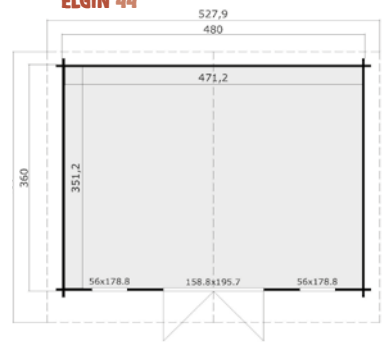

NATUREL

CHÊNE

GRIS CLAIR

GRIS CARBONE

BLEU PIGEON

N°																		
ELGIN 44	4415902	44	480 X 360	16,6	40,1	217	268	50	23,2	158,8 X 195,7	56 X 178	✓	2	9				



Montage en effet miroir possible

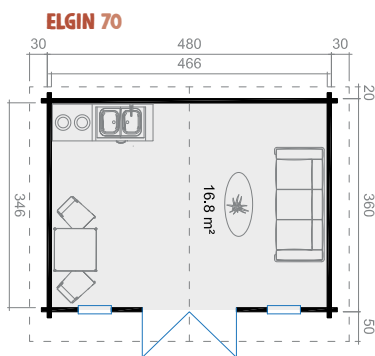
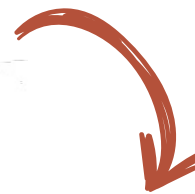

ELGIN 70	7012902	70	480 X 360	16.2	42	218	265	50	23.7	158 X 193.3	55.2 X 172.9	✓	3	9
----------	---------	----	-----------	------	----	-----	-----	----	------	-------------	--------------	---	---	---

SRI LANKA



Inclus une entrée protégée.

Montage en effet miroir possible

RHODOS 2.0

NOUVEAUTÉ



Montage en effet miroir possible

SRI LANKA

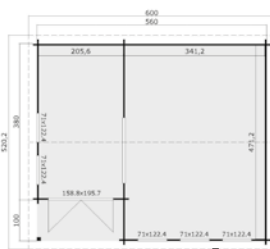

RHODOS 2.0

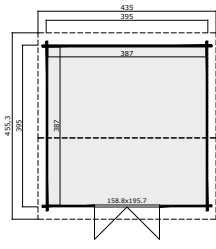

Notre modèle Rhodos est équipé d'un toit à faîtage désaligné très pratique. Cela crée de l'espace vers le haut et la tabatière intégrée éclairant l'intérieur. Les parois en verre sont prévues respectivement à gauche et à droite.

	N°															
SRI LANKA	443802	44	560 X 480	26	62,9	222	285	21,1	32,4	158 X 195,7	71 X 122,4	✓	3	13		
	N°															
RHODOS 2.0	4014300	40	395 X 395	15	39,7	211	319	29,5	22,6	158,8 X 195,7	150 X 41	56 X 178	✓	2	9	

ELBA 44

OR

MAISONS EN MADRIERS



Avec épaisseur de paroi de 44 ou 70 mm.

Montage en effet miroir possible

ELBA 70

PLATINE



ELBA

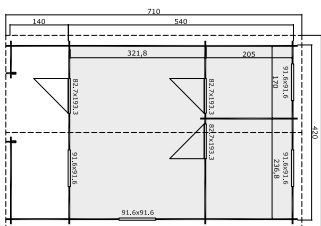

Votre petite maison de vacances pour le week-end

	N°	Épaisseur	Dimensions	Surface	Volume	Longueur	Largeur	Pentes	Plancher	Portes	Fenêtres	Options	Accessoires	Éclairage	Autres
ELBA 44	441302	44	420 X 680	27,6	66,9	218	265	150	35	82,7 X 193,3	91,6 X 91,6	✓	3	13	✓
ELBA 70	701002	70	420 X 680	27,6	66,9	218	265	150	35	82,7 X 193,3	91,6 X 91,6	✓	3	14	✓



Avec des parois de 70 mm, loft en option 8.8 M² d'espace.

Montage en effet miroir possible



ZANZIBAR 1

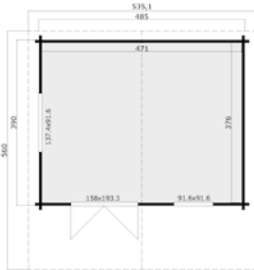

Créez plus de place et de confort en ajoutant une mezzanine de couchage à votre espace intérieur. La hauteur minimale est de 90 cm sur le côté et 115 cm sous le faîtage.

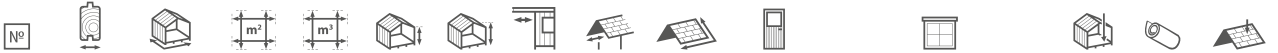

ZANZIBAR 1	700702	70	485 X 390	17,7	45,2	218	292	⊙	150	31,4	158 X 193,3	91,6 X 91,6 / 137,4 X 91,6	✓	✓ 3	⊙ 12
PLANCHER	700797	70	-	-	-	-	-	-	-	-	-	65 X 65	-	-	-



Avec des parois de 70 mm.

Montage en effet miroir possible



ZANZIBAR 4

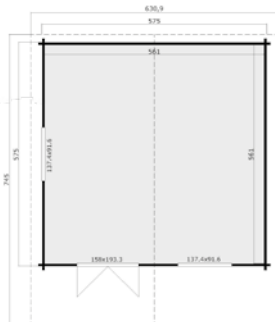

En structure massive - du plaisir pour les années à venir!

-
-
-
-
-
-
-
-
-
-
-
-
-
-
-

ZANZIBAR 4	700902	70	575 X 575	31,5	80,3	218	306	⊙	150	49,2	158 X 193,3	137,4 X 91,6	✓	⊙ 5	⊙ 18
------------	--------	----	-----------	------	------	-----	-----	---	-----	------	-------------	--------------	---	-----	------



Porte haute qualité, épaisseur de paroi 70 mm.

LYNDHURST

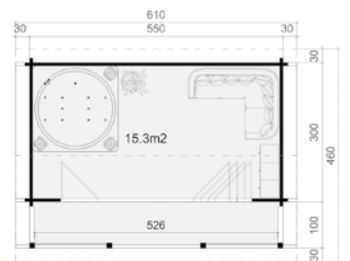

N°														
LYNDHURST	7011902	70	550 X 400	15,3	35,9	224	245	30	15,3	410 X 200	-	✓	6	11



Abri de jardin avec mezzanine de couchage.



TAHITI 70

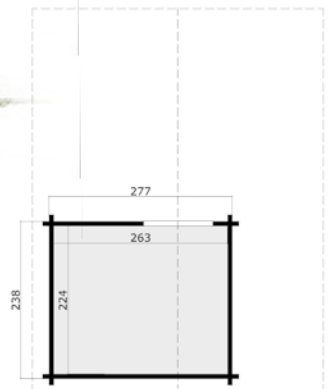
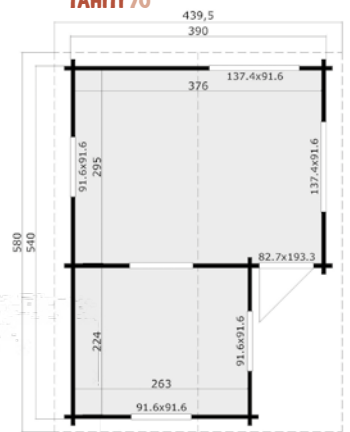

Notre abri de jardin Tahiti est idéal pour vos fins de semaine dans la nature. Grâce à ses deux pièces et une mezzanine de couchage, c'est un abri très pratique vous pouvez passer votre temps libre en toute quiétude dans votre jardin.

N°															
TAHITI 70	701302	70	390 X 540	16,8	51,9	258	360	20	29	82,7 X 193,3	137,4 X 91,6	91,6 X 91,6	✓	4	12

HOKKAIDO

ARGENT

Abri multifonctions avec bûcher et cabane à outils.

JURA

ARGENT

Idéal comme extension ou annexe.

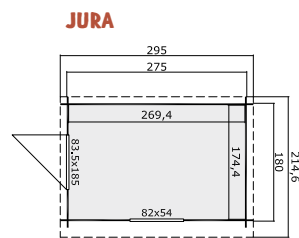
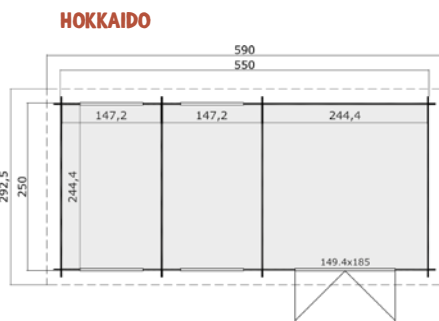

	N°	28	m²	m³	211	245	21,2	17,7	149,4 X 185	-	✓	2	8	
HOKKAIDO	2827600	28	550 X 250	13,3	30,3	211	245	21,2	17,7	149,4 X 185	-	✓	2	8
JURA	2827596	28	180 X 275	4,7	10,9	194	268	10	6,8	83,5 X 185	82 X 54	-	1	3

ARMOIRES JUXTAPOSABLES TOIT EN APPENTIS

ARGENT

MAISONS EN MADRIERS



L'extension est conforme juste au modèle barbados mini.

ARMOIRES JUXTAPOSABLES TOIT EN APPENTIS

ARGENT



ARMOIRES JUXTAPOSABLES TOIT EN APPENTIS 200

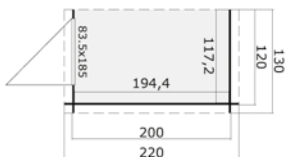

ARMOIRES JUXTAPOSABLES TOIT EN APPENTIS 260

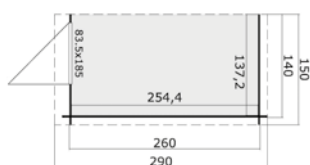

ARMOIRES JUXTAPOSABLES TOIT EN PIGNON 200

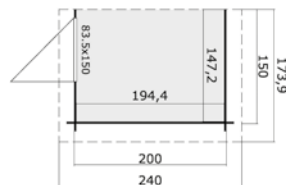

ARMOIRES JUXTAPOSABLES TOIT EN PIGNON 260

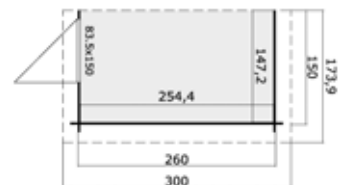

	N°			m ²	m ³								
REMISE ADOSSÉE TOIT PLAT 200	2829200	28	120 X 200	2,22	4,44	188	211	10	2,88	83,5 X 185	✓	⊙ 1	-
REMISE ADOSSÉE TOIT PLAT 260	2829600	28	140 X 260	3,42	6,82	188	211	10	4,37	83,5 X 185	✓	⊙ 1	-
REMISE ADOSSÉE TOIT EN PENTE 200	288700	28	150 X 200	2,81	4,72	148	188	20	4,32	83,5 X 150	✓	⊙ 1	⊙ 2
REMISE ADOSSÉE TOIT EN PENTE 260	288600	28	150 X 260	3,67	6,81	148	188	20	5,4	83,5 X 150	✓	⊙ 1	⊙ 3



NOTRE GAMME D'ABRIS PARADIS

Avec notre gamme Paradis, nous offrons une solution de haute qualité pour votre abri jardin. Fabrication de grande qualité-construction empilée de 28 mm- avec finition. Vous trouverez dans cette gamme un vaste choix de

designs actuels qui s'adaptent parfaitement aux jardins. Le nouveau fraisage donne un aspect particulièrement moderne à nos différents modèles d'abris de jardin.



Aspect moderne avec fraisage en profil à rainure.

Montage en effet miroir possible

GRÂCE À SON VASTE AUVENT, LE MODÈLE BALI OFFRE DE LA PLACE POUR LE RANGEMENT



BALI

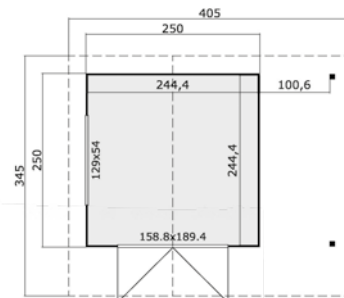

BALI	290200	28	250 X 250	6	14,6	228	262	✓	70	14,5	158,8 X 189,4	129 X 54	✓	2	6
------	--------	----	-----------	---	------	-----	-----	---	----	------	---------------	----------	---	---	---

* figure présentée en couleur



Aspect moderne avec fraisage en profil à rainure, disponible en 7 tailles.

NATUREL

CHÊNE

GRIS CLAIR

GRIS CARBONE

BLEU PIGEON



Le fraisage en profil à rainure

Nos modèles avec fraisage en profil à rainure sont fabriqués avec des madriers de 28 mm. Le côté extérieur comporte également une rainure fraisée. Cela donne l'effet optique d'un profil en rhombus qui s'intègre de manière harmonieuse à l'architecture moderne des habitations.

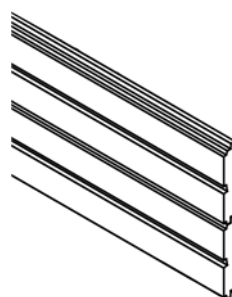

FARO 1

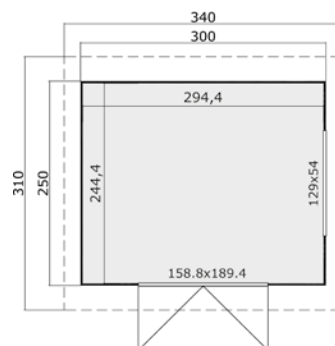

N°	28	300 X 250	7,2	15,2	205	217	-	30	10,2	158,8 X 190	129 X 54	✓	1	-	-
FARO 1	290100														



DIFFÉRENTES OPTIONS, VERSIONS ET ANNEXES DISPONIBLES



Aspect moderne avec fraisage en profil à rainure, disponible en 7 tailles.

Montage en effet miroir possible

DIFFÉRENTES OPTIONS, VERSIONS ET ANNEXES DISPONIBLES

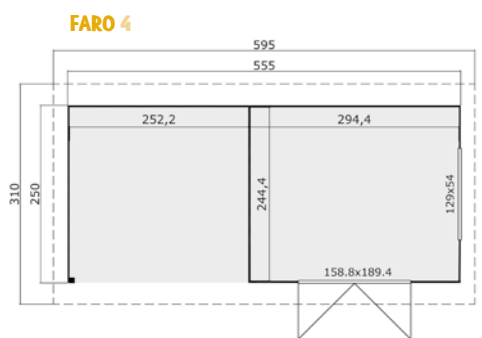
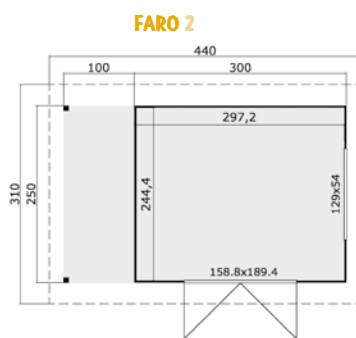
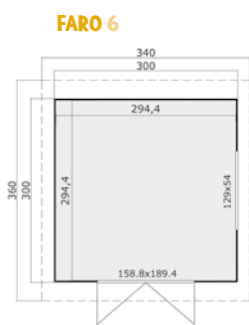

	N°	Icon	Icon	Icon	Icon	Icon	Icon	Icon	Icon	Icon	Icon	Icon	Icon	Icon	Icon	Icon	Icon
FARO 6	290800	28	300 X 300	8,7	18,3	205	217	-	30	11,9	158,8 X 190	129 X 54	✓	⊙ 1	-	-	
FARO 2	290500	28	300 X 250	7,2	15,2	205	217	✓	30	13,2	158,8 X 190	129 X 54	✓	⊙ 2	-	-	
FARO 4	290400	28	300 X 250	7,2	15,2	205	217	✓	30	17,8	158,8 X 190	129 X 54	✓	⊙ 2	-	✓	
FARO 3	290600	28	400 X 250	9,6	20,3	205	217	-	30	13,2	158,8 X 190 83,5 X 190	129 X 54	✓	⊙ 2	-	-	
FARO 5	290900	28	250 X 250	6	12,6	205	217	-	30	8,7	158,8 X 190	129 X 54	✓	⊙ 1	-	-	
FARO 7	290700	28	300 X 300	8,7	18,3	205	217	-	30	11,9	158,8 X 190	129 X 54	✓	⊙ 1	-	-	

FARO 7

ARGENT

GAMME D'ABRIS DE JARDIN PARADIS



FARO 4

ARGENT



Avec grands auvent extérieurs.

FARO 3

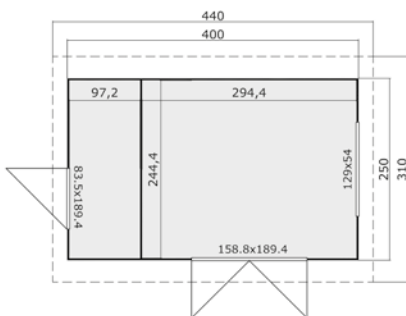

FARO 5

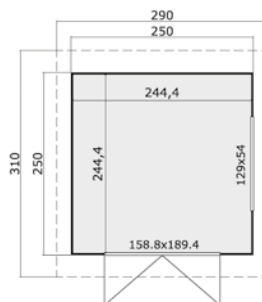

FARO 7

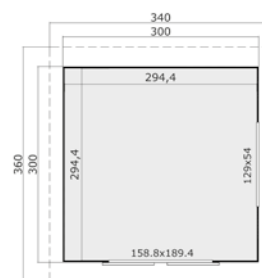



Avec un toit latéral pratique et une porte avec un vitrage opaque.

Montage en effet miroir possible



Laissez-vous séduire par l'aspect moderne!

	N°	Personnes	Volume	Surface	Surface	Surface	Surface	Surface	Surface	Surface	Surface	Surface	Surface	Surface	Surface	Surface	Surface
SULAWESI	290300	28	250 X 250	6	12,6	205	217	✓	30	7,4	158,8 X 190	✓	1				
BRAVA	4419402	44	700 X 400	28	66,3	239	251	✓	275	51,8	265,8 X 195,7	101 X 178	56 X 178	150 X 41	✓	7	
FIJI	4413502	44	500 X 500	18	44,1	234	257	30	24,8	158,8 X 195,7 / 83,5 X 195,7	54 X 54	56 X 178	✓	4			
TERRASSE FIJI	4413600	44	248 X 248	5,7	-	-	-	-	-	-	-	-	-	-	-	-	✓

BRAVA**OR****GAMME D'ABRIS DE JARDIN PARADIS**

Avec grand auvent, inclus planches de sol de terrasse.

FIJI**OR**

Position de la paroi de séparation flexible au choix, en option avec terrasse de 8 m².

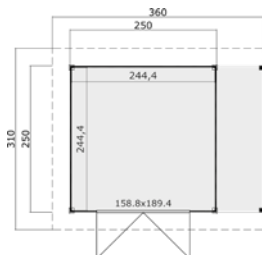
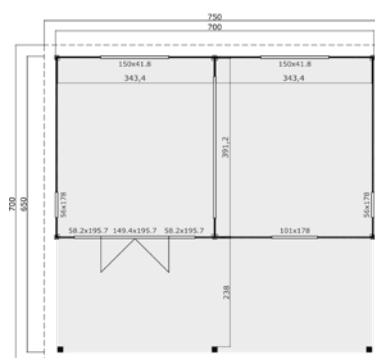
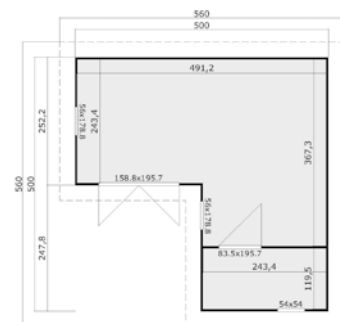
SULAWESI**BRAVA****FIJI**

GARAGES

AVEC SECONDE PIÈCE

Vous avez besoin de plus de place chez vous? Aucun problème ! Nos garages vous offrent la possibilité de ranger votre véhicule, vos deux roues ou encore l'endroit idéal pour votre atelier. Les garages sont livrés sans plancher. Ces modèles peuvent être au choix sans porte,

équipés d'une double porte en bois et d'une porte basculante en acier avec garniture planches profilées Hörmann. Utilisez également les innombrables possibilités pour trouver un espace de rangement protégé.



Voici les souhaits
deviennent réalité

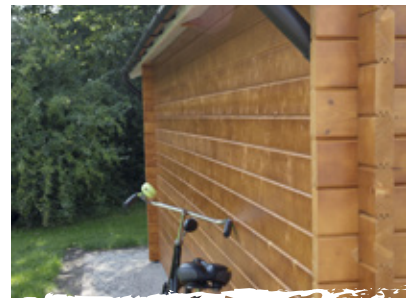



Inclus hangar avec porte en bois massif, toit à gradins avec plafonnier.

- NATUREL
- CHÊNE
- GRIS CLAIR
- GRIS CARBONE
- BLEU PIGEON

TOUS NOS GARAGES SONT LIVRÉS AU CHOIX SANS PORTE, AVEC UNE PORTE EN BOIS OU UNE PORTE BASCULANTE



HAWAII

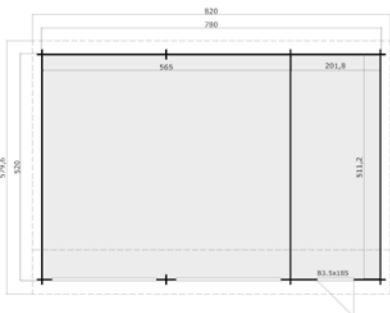

La rencontre entre design moderne et fonctionnalité

N°														
HAWAII	4410693	44	780 X 520	39,4	103,2	228	322	31,2	51,7	83,5 X 185	150 X 41	✓	7	19



Avec deux plafonniers fixes en verre dépoli, avec porte simple sur le côté.

Montage en effet miroir possible

TOUS NOS GARAGES SONT LIVRÉS AU CHOIX SANS PORTE, AVEC UNE PORTE EN BOIS OU UNE PORTE BASCULANTE



CANBERRA

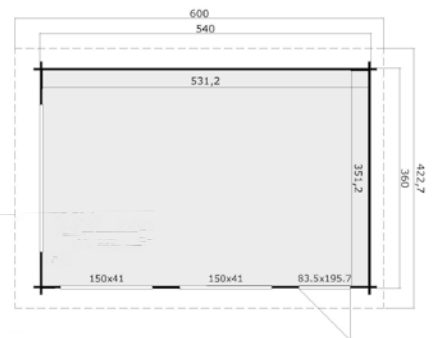

CANBERRA													
	4412193	44	360 X 540	18,7	42,5	222	234	40	24,9	83,5 X 195,7	150 X 41	✓	4



Doubles fenêtres et porte à monter individuellement.

Montage du toit en effet miroir possible

TOUS LES GARAGES SONT DISPONIBLE SANS PORTE, AVEC UNE PORTE BATTANTE OU PORTE PIVOTANTE



Sol de l'espace de stockage disponible comme accessoire



FALKLAND

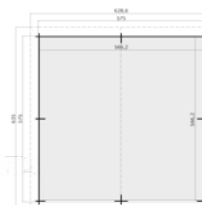
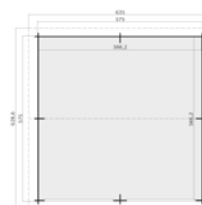

STORAGE KIT

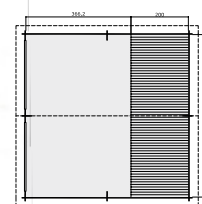

	N°	44	575 X 575	32,1	85,9	222	314	30	41,9	83,5 X 195,7	129 X 88,2	4	16
FALKLAND	4414193	44	575 X 575	32,1	85,9	222	314	30	41,9	83,5 X 195,7	129 X 88,2	4	16
SOL DE STOCKAGE	4419600	-	566 X 200	11,3	-	-	-	-	-	-	-	-	-

ANTIGUA

ARGENT



Position de porte et de fenêtre au choix lors du montage.

Montage du toit en effet miroir possible

GARAGES

PANAMA

ARGENT



Avec toit à gradins et plafonniers fixes, position de porté au choix lors du montage.

Montage du toit en effet miroir possible

ANTIGUA



PANAMA

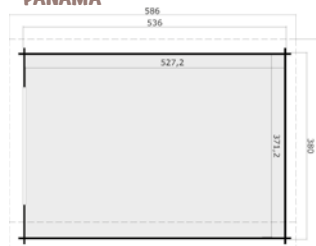

	N°	Icone	Dimensions	Surface	Volume	Portes	Fenêtres	Plafonniers	Plancher	Portes	Fenêtres	Plafonniers	Plancher	Accessoires
ANTIGUA	443193	44	360 X 540	18,7	46,3	222	274	1	40	26,4	83,5 X 195,7	88,2 X 88,2	-	4
PANAMA	443093	44	380 X 536	19,6	50,8	211	308	-	30	28,4	83,5 X 185	-	240 X 41	3



Entrée avec protection anti-vent.



NEVIS

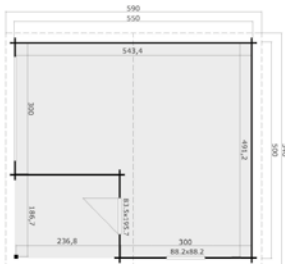

TOUS NOS GARAGES SONT LIVRÉS AU CHOIX SANS PORTE, AVEC UNE PORTE EN BOIS OU UNE PORTE BASCULANTE

NEVIS	445193	44	500 X 550	22	55,7	205	302	✓	20	34,2	83,5 X 195,7	88,2 X 88,2	-	3	13



PAVILIONS





La place préférée
dans votre jardin!

PAVILIONS



Ferrure de haute qualité



Paumelles massives



Portes et fenêtres bien vitrées



Éléments de toits préfabriqués



Verrouillage par serrure à cylindre

▲
Modèle
JAMAICA
page 90

2 Fenêtres s'ouvrant vers l'extérieur, et 3 fenêtres fixes.



ILMENAU

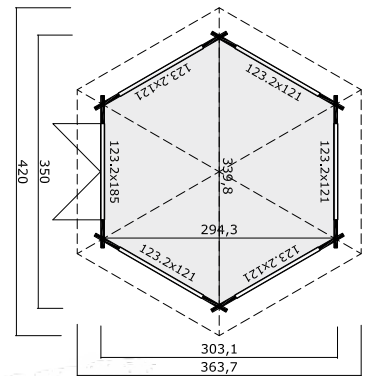

ILMENAU	442300	44	350 X 303	7,5	18,2	211	307	30	13,6	123,2 X 185	123,2 X 121	✓	2	8
---------	--------	----	-----------	-----	------	-----	-----	----	------	-------------	-------------	---	---	---

INVERNESS

OR

PAVILIONS

Avec deux fenêtres a hauteur de sol, les fenetres peuvent être montées selon votre choix.

Feutre bitumé inclus

RIVERA

OR

Avec deux fenêtrés, les fenêtrés peuvent être montées selon votre choix.

Feutre bitumé inclus

INVERNESS

RIVERA

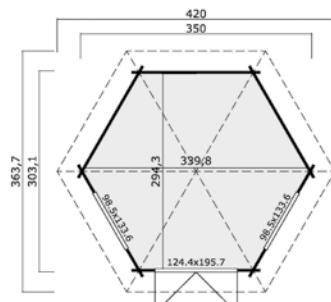
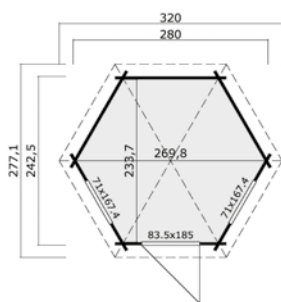

	N°	Hauteur	Volume	Surface	Poids	Volume	Poids	Toit	Surface	Fenêtre	Porte	Accessoires	Accessoires	Accessoires
INVERNESS	4416002	44	280 X 242	4,73	11,2	211	289	17	7,78	83,5 X 185	71 X 167,4	✓	1	4
RIVERA	4416802	44	350 X 303	7,5	20,1	228	318	30	13,23	122,4 X 195,7	98,5 X 133,6	✓	2	8

JAMAICA

PAVILIONS



Tonnelle
élégante et claire,
3 fenêtres s'ouvrant
vers l'extérieur,
4 fenêtres fixes.

JAMAICA

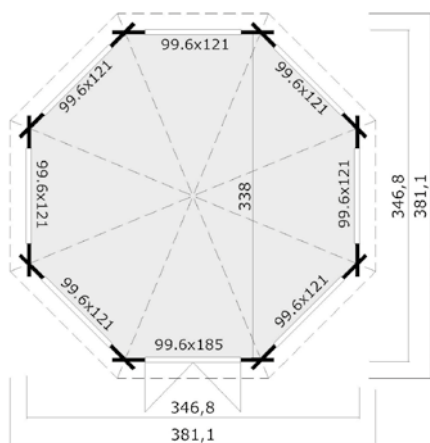

JAMAICA	442600	44	347 X 347	9,5	24	217	345	21	15,2	99,6 X 185	99,6 X 121	✓	2	9
---------	--------	----	-----------	-----	----	-----	-----	----	------	------------	------------	---	---	---

ARGENT

NATUREL

CHÊNE

GRIS CLAIR

GRIS CARBONE

BLEU PIGEON



PAVILLIONS



NOS MAISONS DE VACANCES

Dans la nature, se détendre et profiter du calme. Nous avons le parfait hébergement pour vos fins de semaine. Notre vaste gamme de maisons de vacances (avec des parois d'une épaisseur de 70 et 94 mm) vous offre la solution adaptée à chaque type d'utilisation. Que vous choisissiez un modèle préconfiguré dans notre catalogue ou une maison de vacances sur mesure, rien n'est impossible à réaliser.

Nos maisons de vacances peuvent être adaptées à vos besoins. Taille, équipement, forme et aspect. Vous décidez de l'aspect et de la conception, nous nous chargeons du reste. Nous pouvons vous accompagner dans la planification et la réalisation de votre projet pour réaliser vos rêves



Toutes les maisons de vacances sont disponibles avec des fenêtres et des portes dans les qualités 2+, 3+ et 5+.

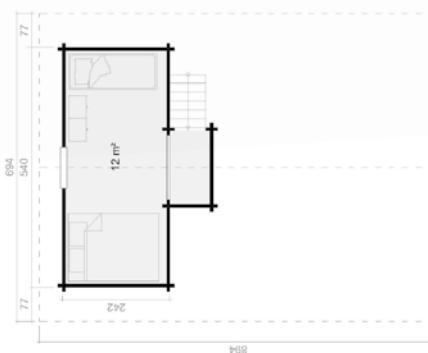

N°	703442	70	540 X 640	32,6 + 12	115,3	251,6	448,8	200	70	82,7 X 200	65 X 65	91,6 X 91,6 / 137,4 X 105	✓	10	25	540 X 150
----	--------	----	-----------	-----------	-------	-------	-------	-----	----	------------	---------	---------------------------	---	----	----	-----------

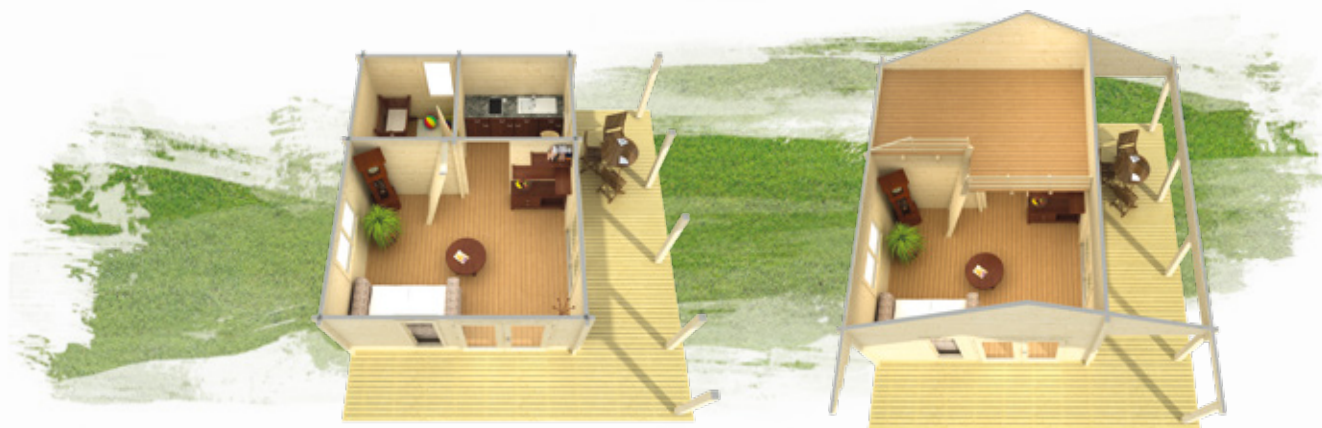

OFFRE BEAUCOUP DE D'ESPACE GRÂCE À SA HAUTEUR ET À LA MEZZANINE DE COUCHAGE INTÉGRÉE

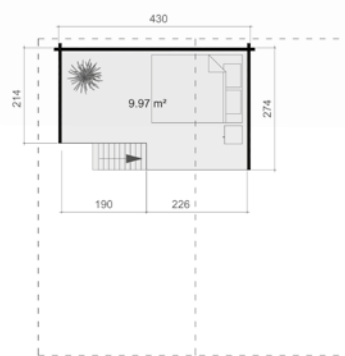
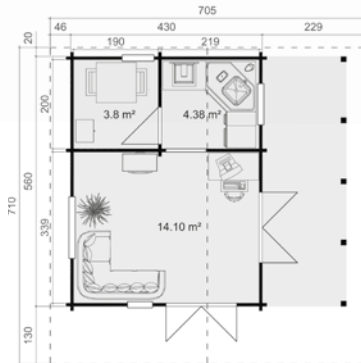

MISSOURI	702541	70	430 X 560	22,3 + 10,6	74,6	231	387,6	130	55,5	82,7 X 200	158 X 193,3	55,2 X 172,9 / 91,6 X 91,6 70,2 X 119 / 137,4 X 91,6	✓	● 9	● 20	670 X 183 430 X 110
----------	--------	----	-----------	-------------	------	-----	-------	-----	------	------------	-------------	---	---	-----	------	------------------------



Chaque maison de vacances configurable selon votre convenance!

UN IMMENSE ESPACE INTÉRIEUR OFFRANT DE L'ESPACE POUR VOS LOISIRS

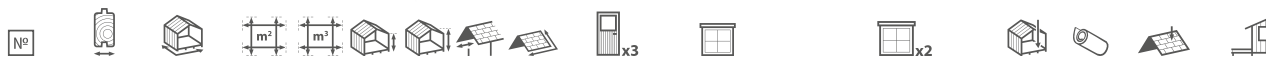
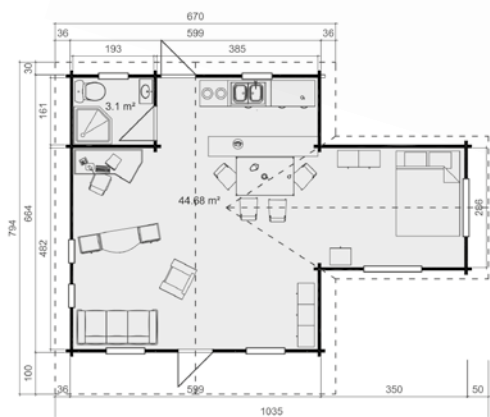

COLUMBIA	703241	70	599 X 664	47,5	144,6	231,2	346,8	100	73,1	82,7 X 193,3	65 X 65	91,6 X 91,6 / 70,2 X 119 137,4 X 91,6 / 55 X 172	✓	10	25	599 X 100
----------	--------	----	-----------	------	-------	-------	-------	-----	------	--------------	---------	---	---	----	----	-----------

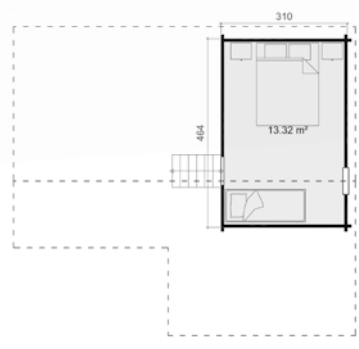
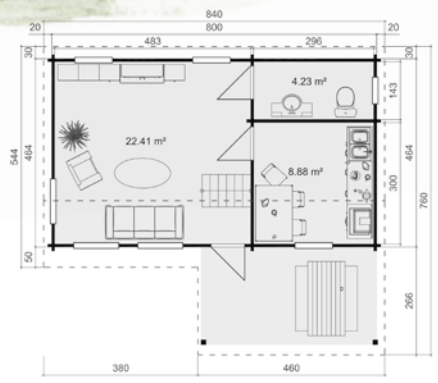

OFFRE BEAUCOUP DE PLACE GRÂCE À SA HAUTEUR ET À LA MEZZANINE DE COUCHAGE INTÉGRÉE

-
-
-
-
-
-
-
-
-
-
-
-
-
-
-
-

EUFRAT	701941	70	464 X 800	34,8 + 13,3	105,9	238	374	20	60,7	82,7 X 193,3	65 X 65	91,6 X 91,6 / 110 X 172,9	✓	10	23	241 X 800
--------	--------	----	-----------	-------------	-------	-----	-----	----	------	--------------	---------	---------------------------	---	----	----	-----------

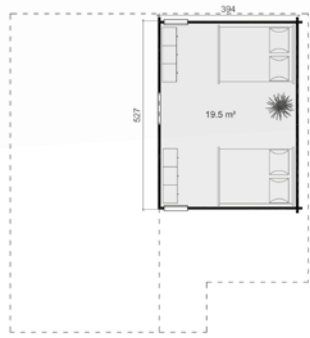

ABRI DE JARDIN AVEC ÉTAGE
- IDÉAL À UTILISER COMME
CHAMBRE À COUCHER

GANGES	N°	702041	70	780 X 730	46.6 + 19.5	148.5	265	401	140	74,4	82,7 X 193,3	70,2 X 119	55.2 X 172,9 / 110 X 172,9 / 137,4 X 91,6	65 X 65	✓	10	27	780 X 140 / 387 X 203
	Icones	🏠	📏	📐	📊	📏	📏	📏	📏	📏	📏	📏	📏	📏	📏	📏	📏	📏

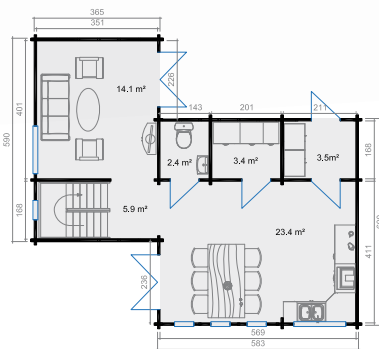
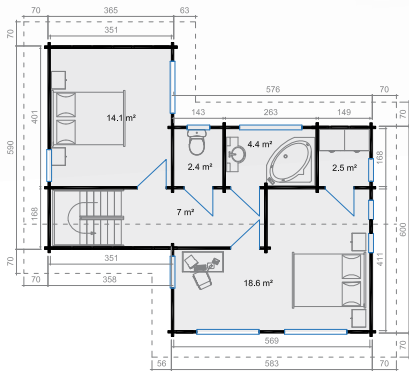

MÄLAREN	7013141	70	833 X 941	102,7	238	399	495	70	82,6	158 X 200	82,7 X 200	82,7 X 186,5	137,4 X 105	91,6 X 91,6	65 X 65 180 X 65	55,2 X 172,9	✓	9	34
---------	---------	----	-----------	-------	-----	-----	-----	----	------	-----------	------------	--------------	-------------	-------------	---------------------	--------------	---	---	----

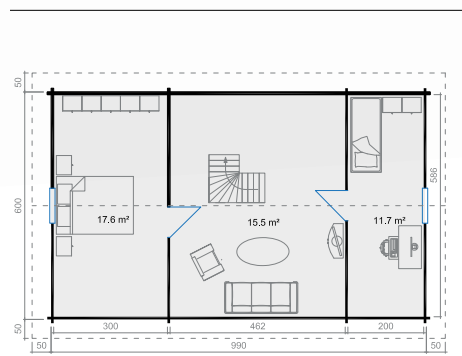
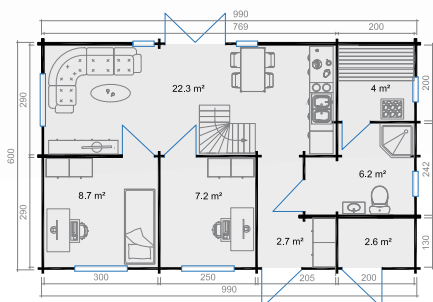

VÄRNAMO	7013041	70	900 X 600	102,8	247	418	497	50	76,8	158 X 200 72,7 X 185,6	79 X 167,6 104 X 200	82,7 X 200	91,6 X 91,6 65 X 65 55,2 X 200	137,4 X 119	✓	7	30
---------	---------	----	-----------	-------	-----	-----	-----	----	------	---------------------------	-------------------------	------------	--------------------------------------	-------------	---	---	----

KASAI A

PLATINE

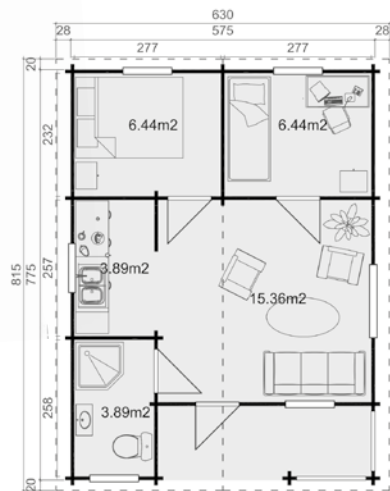

KASAI A	7010141	70	575 X 775	36	96,7	224,4	312,8	20	53,8	82,7 X 200	137,4 X 105	91,6 X 105	✓	8	20	410 X 140

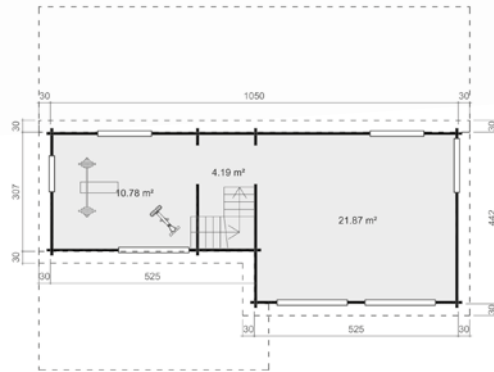
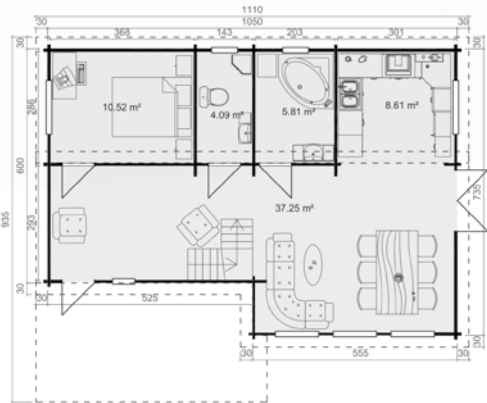

- №
-
-
-
-
-
-
-
-
-
-
-
-
-
-
-

MEKONG	702241	70	735 X 1050	66,3 +32,9	230,6	210,8	489	20	102,8	158 X 193,3	82,7 X 193,3	55,2 X 172,9 / 65 X 65 91,6 X 91,6	180 X 65 110 X 172,9	137,4 X 91,6	✓	⊙ 12 ⊙ 37	170 X 1050 135 X 525
--------	--------	----	------------	------------	-------	-------	-----	----	-------	-------------	--------------	---------------------------------------	-------------------------	--------------	---	-----------	-------------------------

MEKONG XL

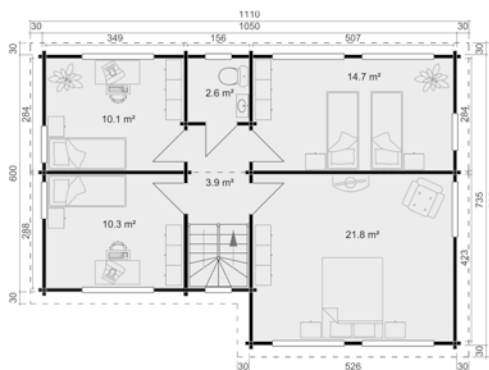
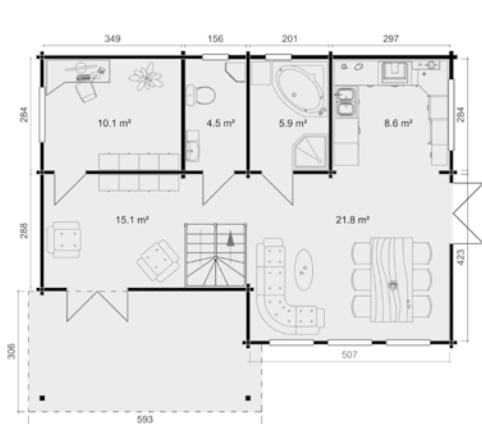

MEKONG XL	7012641	70	795 X 1050	99,6	230,6	448	505	30	100,7	158 X 200	82,7 X 200	137,4 X 91,6	91,6 X 91,6 110 X 172,9	65 X 65	180 X 65	✓	● 12	● 37	170 X 1050 135 X 525
-----------	---------	----	------------	------	-------	-----	-----	----	-------	-----------	------------	--------------	----------------------------	---------	----------	---	------	------	-------------------------



C'EST NOTRE MODÈLE LE PLUS GRAND
 AVEC UN ÉTAGE COMPLET. 4 PIÈCES EN
 REZ-DE-CHAUSSEE ET ALETAGE



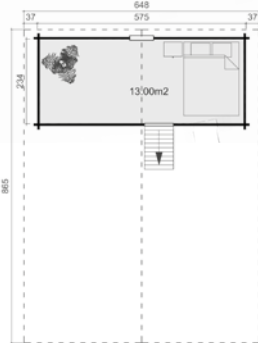

LA GRANDE VÉRANDA PROTÉGÉE CONFÈRE À CE MODÈLE SON CARACTÈRE UNIQUE

-
-
-
-
-
-
-
-
-
-
-
-
-
-
-
-
-
-
-
-

HAN	7010461	70	575 X 625	33,5 × 13	115	278,8	394,4	220	60,6	82,7 X 200	65 X 65	137,4 X 105	91,6 X 105	✓	8	22	575 X 200
-----	---------	----	-----------	-----------	-----	-------	-------	-----	------	------------	---------	-------------	------------	---	---	----	-----------

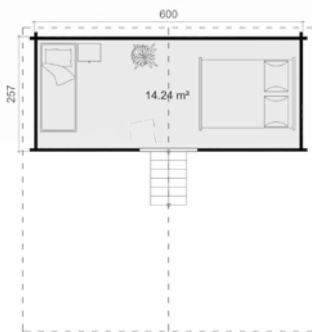

Configuration individuelle



VALGA	703341	70	600 X 600	33,8 + 14,2	102,3	244,8	360,4	60	47,9	158 X 193,3	82,7 X 193,3	137,4 X 91,6	91,6 X 91,6	✓	8	18	
-------	--------	----	-----------	-------------	-------	-------	-------	----	------	-------------	--------------	--------------	-------------	---	---	----	--



ABRI DE JARDIN AVEC ÉTAGE COMPLET
IDÉAL COMME RÉSIDENCE SECONDAIRE

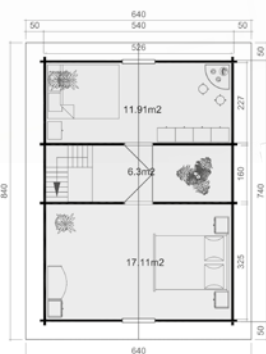
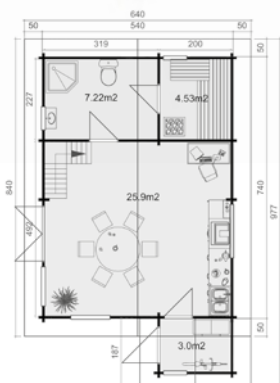

CEYLON	706142	70	540 X 740	40,7 +35,3	170,3	347	490	50	67	158 X 200 82,7 X 193	82,7 X 200	150 X 65	91,6 X 91,6 110 X 172,9	65 X 65	✓	10	28
--------	--------	----	-----------	------------	-------	-----	-----	----	----	-------------------------	------------	----------	----------------------------	---------	---	----	----

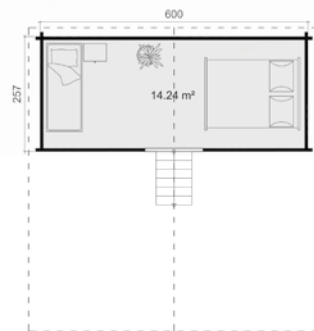

Configuration individuelle



	N°	Modèle	Dimensions	Chambre	Bain	WC	WC	WC	WC	WC	WC	WC	WC	WC	WC	WC	WC	WC	WC
GROSSGLOCKNER 70	7011148	70	540 X 640	32,4 + 12	122,7	279	476	200	69,8	82,7 X 200	91,6 X 105 137,4 X 105	110 X 172,9 65 X 65	✓	9	26	✓			
GROSSGLOCKNER 94	940148	94	540 X 640	31,7 + 11,6	119,7	279	476	200	69,8	82,7 X 200	91,6 X 105 137,4 X 105	110 X 172,9 65 X 65	✓	9	26	✓			

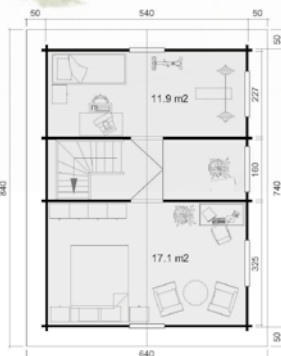

PREMIER ÉTAGE AVEC 2 PIÈCES IDÉAL POUR L'UTILISATION COMME BUREAU OU CHAMBRE À COUCHER.



	N°	70	540 X 740	37,6* 35,2	164,9	360	517	50	61,57	158 X 193,3	82,7 X 193,3	65 X 65	110 X 172,9 91,6 X 91,6	120 X 65	✓	8	23
MATTERHORN 70	7011248	70	540 X 740	37,6* 35,2	164,9	360	517	50	61,57	158 X 193,3	82,7 X 193,3	65 X 65	110 X 172,9 91,6 X 91,6	120 X 65	✓	8	23
MATTERHORN 94	940248	94	540 X 740	36,9* 33,3	161,8	360	517	50	61,57	158 X 193,3	82,7 X 193,3	65 X 65	110 X 172,9 91,6 X 91,6	120 X 65	✓	8	23



MAISON DE VACANCES / DE LOISIRS AVEC
FAÇADE EN VERRE ET PORTE PLIANTE

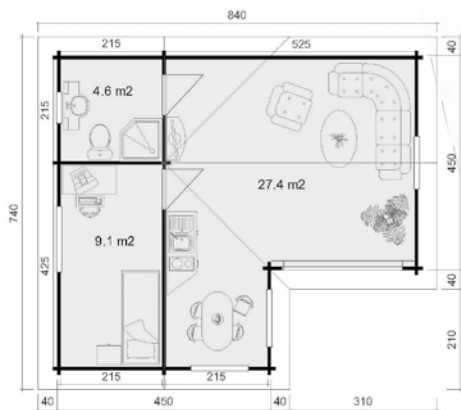

Configuration
individuelle



	N°	70	94	660 X 760	41,1	118,8	231	347	40	58,7	254 X 200	82,7 X 200	110 X 172,9 / 65 X 65 137,4 X 105	120 X 65	✓	7	25	✓
MONT BLANC 70	7011348	70	94	660 X 760	41,1	118,8	231	347	40	58,7	254 X 200	82,7 X 200	110 X 172,9 / 65 X 65 137,4 X 105	120 X 65	✓	7	25	✓
MONT BLANC 94	940348	94	70	660 X 760	40	117	231	347	40	58,7	254 X 200	82,7 X 200	110 X 172,9 / 65 X 65 137,4 X 105	120 X 65	✓	7	25	✓



Montage du toit en effet miroir possible



Avec porte de haute qualité

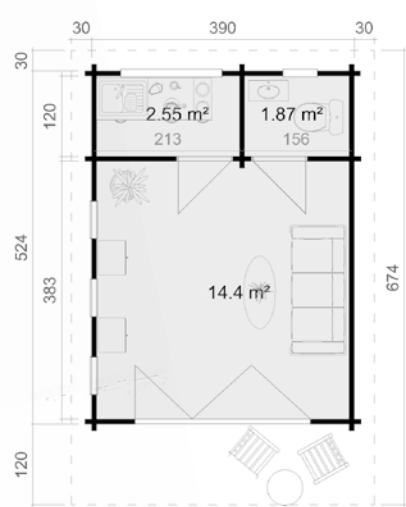

-
-
-
-
-
-
-
-
-
-
-
-
-
-
-
-
-

EXETER 1	7012202	70	390 X 524	18,83	45,45	238	245	120	30,36	260 X 200	82,7 X 193,3	51 X 51 / 150 X 51	55,2 X 172,9	✓	3	390 X 120
----------	---------	----	-----------	-------	-------	-----	-----	-----	-------	-----------	--------------	--------------------	--------------	---	---	-----------



Montage du toit en effet miroir possible



Configuration individuelle

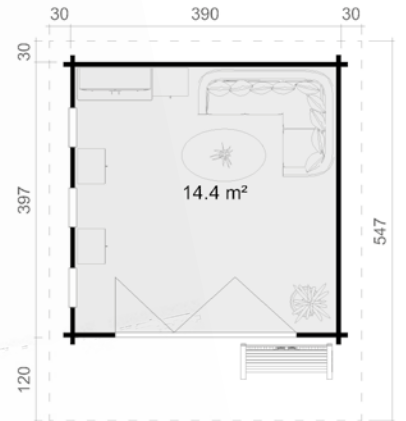

EXETER 2	7012202	70	390 X 397	14,94	36,06	238	245	120	24,65	260 X 200	55,2 X 172,9	✓	3	390 X 120
----------	---------	----	-----------	-------	-------	-----	-----	-----	-------	-----------	--------------	---	---	-----------



Montage du toit en effet miroir possible

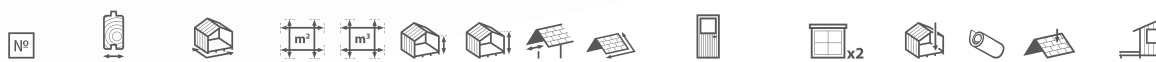
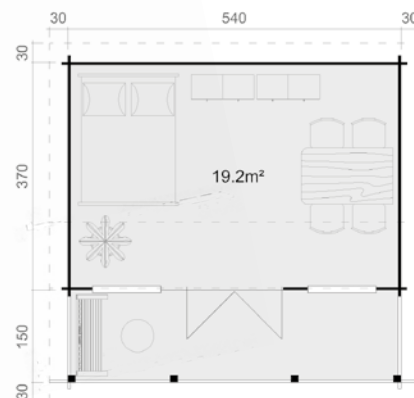

	N°	Icon	Height	Area 1	Area 2	Volume 1	Volume 2	Weight 1	Weight 2	Door	Window	Stairs	Roof	Other
STAFFORDSHIRE 1	4421602	44	540 X 370	19,19	55,45	248	306	180	36,8	158 X 200	120 X 132	✓	⊙ 4 ⊙ 14	540 X 150
STAFFORDSHIRE 1	7012402	70	540 X 370	18,73	49,02	218	306	180	36,8	158 X 200	120 X 132	✓	⊙ 4 ⊙ 14	540 X 150



Montage du toit en effet miroir possible

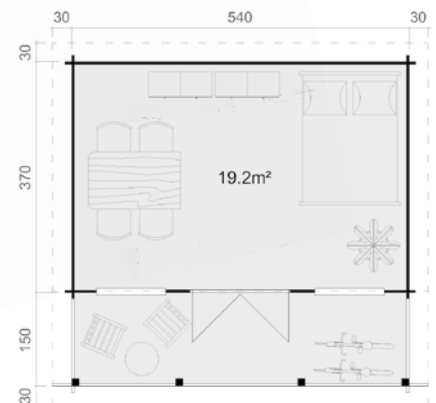

STAFFORDSHIRE 2	4421702	44	540 X 370	19,19	46,97	218	245	180	35,05	158 X 200	120 X 132	✓	4	13	540 X 150
STAFFORDSHIRE 2	7012502	70	540 X 370	18,73	43,29	218	245	180	35,05	158 X 200	120 X 132	✓	4	13	540 X 150

ABRIS DE JARDIN EN DOUGLAS

Vous êtes à la recherche de l'extraordinaire ? Alors vous êtes au bon endroit avec nos abris de jardin en douglas. Des formes intemporelles, une excellente qualité de finition et le meilleur des matériaux caractérisent cette gamme

d'abris de jardin. Fabriquées dans notre usine, ces abris sont beaux et pratiques à la fois. Le douglas est une essence de bois qui se distingue par une longue durée de vie-même sans traitement- et son aspect rustique est très plaisant.



CURAÇAO



En pin Douglas durable, inclus bardeaux.

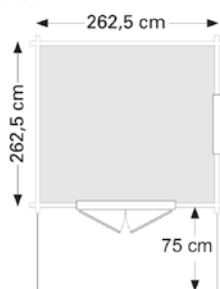

MARTINIQUE



En pin Douglas durable, inclus bardeaux.

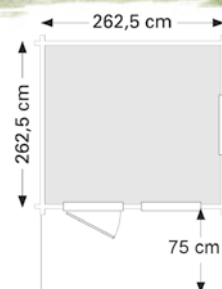

DOUGLAS FIR

HAWAII



EN pin Douglas durable, inclus Bande EPDM.

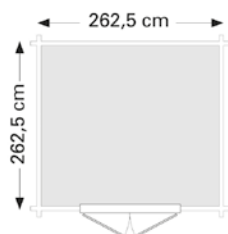

MAUI



EN pin Douglas durable, inclus Bande EPDM.

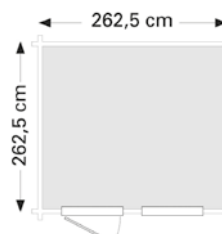

	N°	Hauteur	Dimensions	Surface	Longueur	Largeur	Pente	Poids	Portes	Fenêtres	Bardeaux	Éclairage
CURAÇAO	40870	28	262,5 X 262,5	6,86	203	257	75	11,80	169 X 201	91 X 74	•	✓
MARTINIQUE	40875	28	262,5 X 262,5	6,86	203	257	75	11,80	91 X 201	91 X 74	•	✓
HAWAII	40880	28	262,5 X 262,5	6,86	184	223	-	8,80	169 X 201	-	•	EPDM
MAUI	40885	28	262,5 X 262,5	6,86	184	223	-	8,80	91 X 201	91 X 74	•	EPDM

MELBOURNE

DOUGLAS FIR



En pin douglas durable, avec porte simple et fenêtre simple, avec couverture de toit en epdm et bord de toiture en aluminium.



DISPONIBLE AU CHOIX COMME ABRI INDIVIDUEL OU AVEC DIFFÉRENTES ANNEXES

	N°											
MELBOURNE	676753	28	306,5 X 306,5	9,36	232	250	-	9,40	91 X 201	72 X 38		EPDM
+ ANNEXE 2 MÈTRES	676852	28	499 X 306,5	15,27	232	250	✓	15,30	91 X 201	72 X 38		EPDM
+ ANNEXE 3 MÈTRES	676951	28	599 X 306,5	18,33	232	250	✓	18,40	91 X 201	72 X 38		EPDM
+ ANNEXE 4 MÈTRES	677057	28	691,5 X 306,5	21,14	232	250	✓	21,20	91 X 201	72 X 38		EPDM
+ ANNEXE 5 MÈTRES	677156	28	791,5 X 306,5	24,20	232	250	✓	24,30	91 X 201	72 X 38		EPDM



En pin douglas durable, avec double porte, avec couverture de toit en epdm et bord de toiture en aluminium.



DISPONIBLE AU CHOIX COMME ABRI INDIVIDUEL OU AVEC DIFFÉRENTES ANNEXES

	N°	Icone 1	Icone 2	m²	Icone 5	Icone 6	Icone 7	Icone 8	Icone 9	Icone 10	Icone 11
ADELAIDE	676807	28	306,5 X 306,5	9,36	232	250	–	9,40	169 X 201	⊙	EPDM
+ ANNEXE 2 MÈTRES	676906	28	499 X 306,5	15,27	232	250	✓	15,30	169 X 201	⊙	EPDM
+ ANNEXE 3 MÈTRES	677002	28	599 X 306,5	18,33	232	250	✓	18,40	169 X 201	⊙	EPDM
+ ANNEXE 4 MÈTRES	677101	28	691,5 X 306,5	21,14	232	250	✓	21,20	169 X 201	⊙	EPDM
+ ANNEXE 5 MÈTRES	677200	28	791,5 X 306,5	24,20	232	250	✓	24,30	169 X 201	⊙	EPDM

MAISONS DE JEUX POUR ENFANTS

Avec nos maisonnettes modulaires, suscitez un sourire dans les yeux de vos enfants. Des détails bien conçus, des extensions flexibles et des modèles esthétiques font palpiter le cœur des enfants et font des loisirs en plein air le point culminant de chaque journée. Les maisonnettes

sont disponibles en modèle de base chacune et peuvent être agrandies et transformées avec des kits d'extension pratiques – cela vous permettra ainsi de créer votre propre paradis de jeux dans votre jardin. N'attendez plus longtemps et faites vos rêves d'enfance devenir réalité.



Inclus mezzanine de couchage, échelle, volets et jardinières décoratives.



1. Paquet de base Annika



2. Paquet de base Annika avec extension pratique de terrasse



3. Paquet de base Annika avec extension de terrasse et pilotis supplémentaires avec échelle. Hauteur des pieds 112 cm



4. Paquets Annika 1-3 y compris toboggan supplémentaire monté, longueur 228 cm



Avec boutiques déco fixes et jardinières (4x)



Avec terrain de jeux, loft et échelle



Porte simple pivotante avec fermeture magnétique empêche toute obstruction involontaire



ANNIKA NOUVEAUTÉ

* figure présentée en couleur

	N°	Icone 1	m²	m³	Icone 5	Icone 6	Icone 7	Icone 8	Icone 9	Icone 10 x3	Icone 11	Icone 12	Icone 13
1 ANNIKA	59912147	220 X 180	3,96	7,12	123/178	228	15	6,65	50 X 119	36,5 X 36,5	YES	NO	3
2 FORFAIT TERRASSES	59912146	220 X 70	1,54	-	-	-	85	7,85	-	-	-	NO	1
3 FORFAIT PIED STILT	59912144	POTEAU 9 X 9 CM, AVEC CONTREVENTEMENT, Y COMPRIS ÉCHELLE, HAUTEUR 112 CM											
4 GLISSIÈRE	416012	DISPONIBLE EN DIFFÉRENTES COULEURS, LONGUEUR 228 CM											

* figure présentée en couleur



Maison sur pilotis avec terrasse et échelle.



1. Paquet de base Toby



2. Paquet de base Toby avec extension pratique de terrasse



3. Paquet de base Toby avec extension de terrasse et pilotis supplémentaires avec échelle. Hauteur des pieds 112 cm



4. Paquets Toby 1-3 y compris toboggan supplémentaire monté, longueur 228 cm



	N°	m ³	m ²	m	m	m	m	m	m	m	m	YES	NO	3	1
1. TOBY	599121250	176 X 187	3,25	4,24	219/101	282/164	69	5,28	58 X 113	44 X 44	YES	NO		3	
2. FORFAIT TERRASSES	59912122	176 X 70	1,23	-	-	-	85	-	-	-	-	NO		1	
3. FORFAIT PIED STILT	59912123	POTEAU 9 X 9 CM. AVEC CONTREVENTEMENT, Y COMPRIS ÉCHELLE, HAUTEUR 112 CM													
4. GLISSIÈRE	416012	DISPONIBLE EN DIFFÉRENTES COULEURS, LONGUEUR 228 CM													

* figure présentée en couleur

Faites des rêves d'enfance devenir réalité!



Kit promo Nele avec sablière 123 x 173 cm



Kit promo Nele avec paroi d'escalade pratique et pierres à grimper



1. Paquet de base Nele



2. Paquet de base Nele avec extension pratique de terrasse



3. Paquet de base Nele avec extension de terrasse et pilotis supplémentaires avec échelle. Hauteur des pieds 112 cm



4. Paquets Nele 1-3 y compris toboggan supplémentaire monté, longueur 228 cm



5. Kit promo Nele avec sablière et paroi d'escalade pratique



	N°	Box	m²	m²	House 1	House 2	House 3	Door	Window x2	Box	Roll	House 4
1. NELE	59912136	123 X 100	1,2	1,65	121	155	15	47 X 99	32 X 32	YES	NO	2
2. FORFAIT TERRASSES	59912137	100 X 73	0,73	-	-	-	85	-	-	-	NO	3
3. FORFAIT PIED STILT	59912138	POTEAU 9 X 9 CM, AVEC CONTREVENTEMENT, INCL. ÉCHELLE, HAUTEUR 112 CM										
4. GLISSIÈRE	416012	GLISSIÈRE-DISPONIBLE EN DIFFÉRENTES COULEURS, LONGUEUR 228 CM										
5. NELE JOUER ENSEMBLE	59912126	123 X 173	2,1279	1,65	121	275	85	47 X 99	32 X 32	YES	NO	3

PREMIUM

MAISONS EN ELEMENTS

Vous recherchez ce qu'il y a de particulier dans votre jardin? Alors, vous êtes à la bonne adresse dans nos maisons en éléments Premium. Du fait de leur aspect moderne combiné avec des détails bien conçus, ces maisons en éléments constituent la perle de votre jardin.

Grâce aux éléments préfabriqués, le montage se fait très aisément et en vitesse. Les éléments peuvent être combinés différemment entre eux, ce qui permet de positionner à souhait le montage des portes et fenêtres. La construction est conçue pour l'isolation et le modèle « Nordic Plus » contient déjà un niveau d'isolation à l'air avec pare-vapeur à diffusion ouverte.

La construction de toit est élaborée selon la méthode de chevrons, ce qui permet des charges de toit particulièrement élevées (jusqu'à 2,7 kN/ m²). Le revêtement externe des éléments est fait de planches à rainure et à languette naturelles et brutes de sciage de 19 mm. La surface brute de sciage permet une réception particulièrement efficace de peinture (en mettant la peinture), ce qui peut produire une durabilité plus longue et entraîner un grand intervalle de repeinture. Ces maisons s'adaptent parfaitement comme espace de rangement élégant ou comme home office.



Profitez des
possibilités
infinies!



Revêtement intérieur matériaux isolants non inclus dans la livraison!



Construction de toit par méthode à chevrons pour des charges maximale.



Nordic Plus » avec pare-vapeur - idéal pour l'isolation ultérieure.



Des cadres en bois + des éléments massifs offrent une Stabilité durable et un montage facile.

NOS ELEMENTS NORDIC PLUS :

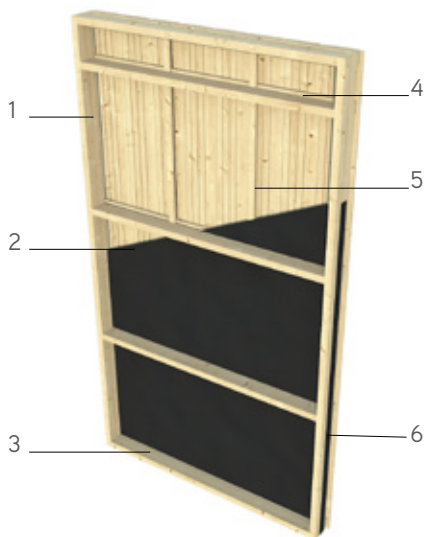

En bois d'épicéa, naturel, revêtement profilé rainure et languette de 19 mm, épaisseur de l'élément entier 122 mm.

1. Ossature en bois, épaisseur du cadre 28 x 70 mm
2. Film pare-vent compris, idéal pour isolation interne
3. Revêtu de grille de protection anti-souris (en métal)
4. Baguettes de revêtement profilé 21 x 40 mm
5. Barres d'écartement 12 x 26 mm
6. De l'espace pour une parfaite circulation d'air

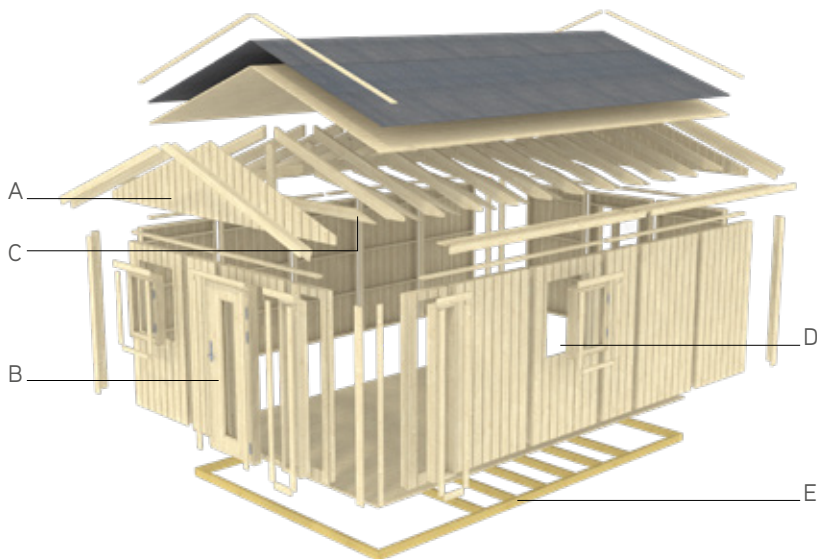

La conception astucieuse permet une mise en place rapide et assure une structure solide. Les détails quant à la qualité font toute la différence ici!

- A. Pignons préfabriqués, faciles à poser
- B. Portes (chez Plus) isolées et à double vitrage
- C. Construction de toit par méthode à chevrons (3,8 kN/m²)
- D. Postions de fenêtre à choisir librement lors de la mise en place
- E. Soubassement massif 47 x 97 mm (imp.)

NORDIC

BRONZE

NORDIC 8

NOUVEAUTÉ



Illustration en couleurs, livraison à l'état naturel sans traitement!

NORDIC 12

NOUVEAUTÉ

BRONZE



Profitez des possibilités de combinaisons sans fin.

NORDIC 15



NORDIC 19



Personnaliser votre abri!

	N°	Hauteur	Longueur	Largeur	Volume	Volume	Volume	Volume	Volume	Porte	Fenêtre	Fenêtre	Accessoires	Accessoires
		m	m	m	m ³	m ³	m ³	m ³	m ³			x2		
NORDIC 8	456905	19	238 X 334	8	21,3	210	266	32	79 X 176	58 X 28	-		5	5
NORDIC 12	456901	19	348 X 334	12	30,6	210	286	32	140 X 176	-	58 X 28		5	6
NORDIC 15	456915	19	348 X 444	15	38,2	210	286	23	140 X 176	-	58 X 28		7	10
NORDIC 19	456911	19	348 X 554	19	47,2	210	286	23	140 X 176	-	58 X 28		9	12



Illustration en couleurs, livraison à l'état naturel sans traitement!

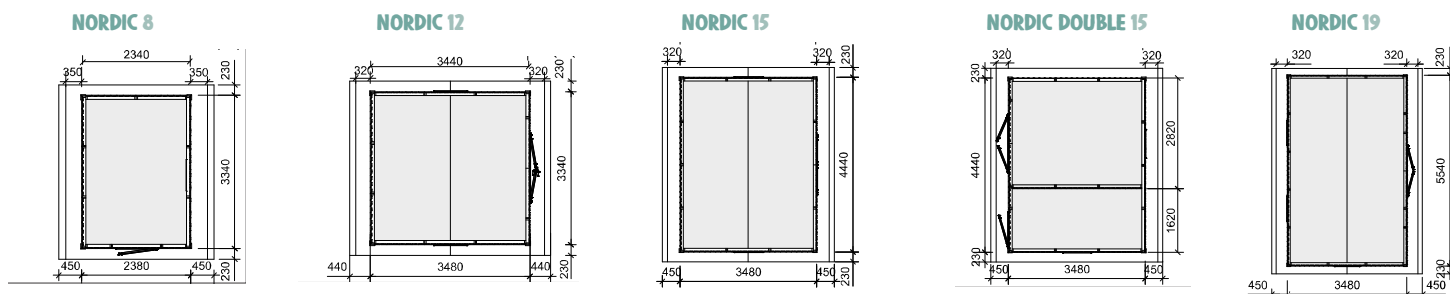

	N°	Icon	Icon	m ²	m ³	Icon	Icon	Icon	Icon	Icon	Icon	Icon
NORDIC DOUBLE 15	456920	19	348 X 444	15	38,2	210	286	23	140 X 176 / 79 X 176	58 X 28	6	10

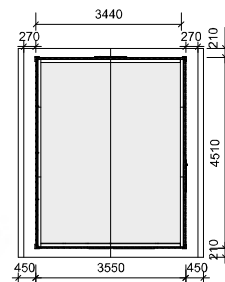

Illustration en couleurs, livraison à l'état naturel sans traitement!

Personnaliser votre abri!



NORDIC PLUS 15



NORDIC PLUS 15

456960

19

355 X 451

15

38,2

210

286

21

69 X 180

21 X 170

49 X 69

7

12



Illustration en couleurs, livraison à l'état naturel sans traitement!



NORDIC PLUS 19

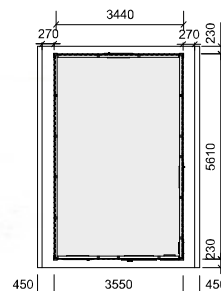

NORDIC PLUS 19

456950

19

355 X 561

19

47,2

210

286

23

69 X 180

21 X 170

49 X 69

7

14

AUVENTS MODULABLES

Que ce soit pour se détendre ou pour une utilisation pratique – nos auvents sont le complément parfait pour votre jardin. Ils servent de protection et élargissent votre espace habitable. Tous les auvents peuvent être élargis fermés avec des éléments de paroi modulables. Adapter chaque produit à ce que vous souhaitez.

Ainsi vous combinez votre espace de liberté avec des constructions pratiques en bois. Tous les auvents sont posés sur des montants massifs de 120 x 120 mm. Pour que le toit soit toujours parfaitement protégé, il est toujours recouvert d'un film EPDM. Les descentes des gouttières et les raccords sont déjà inclus dans la livraison.



Un auvent approprié
pour une journée
d'été interminable.

REMARQUE: Si vous souhaitez des parois à monter pour l'auvent, elles doivent être commandées avec la commande de l'auvent. Une livraison ou le montage ultérieur n'est pas possible.

3030

PAROIS DE MONTAGE



Module à fermer avec des parois.

AUVENT 3030 AVEC DEUX PAROIS À MONTER

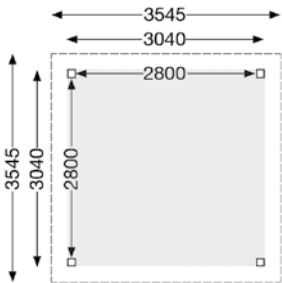

PAROIS DE MONTAGE

MODÈLE	280
	N° 1003162
	N° 1003164
	N° 1003163
	N° 1003161
	N° 1003160



3030	1002550	28	304 X 304	9.2	20.3	214	243	25	•	•	EPDM



Module à fermer avec des parois.

AUVENT 4030 AVEC CINQ PAROIS À MONTER

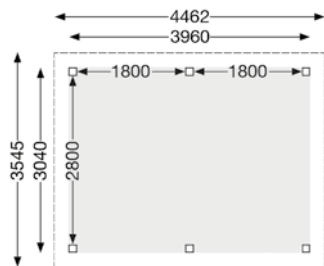

PAROIS DE MONTAGE

MODÈLE	180	280
	N° 1003152	N° 1003162
	N° 1003154	N° 1003164
	N° 1003153	N° 1003163
	-	N° 1003161
	-	N° 1003160



4030

1002551

28

396 X 304

12

26,5

214

243

25



EPDM



Module à fermer avec des parois.

AUVENT 5030 AVEC TROIS PAROIS À MONTER

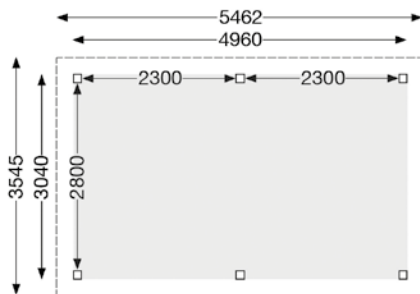

PAROIS DE MONTAGE

MODÈLE	230	280
	N° 1003157	N° 1003162
	N° 1003159	N° 1003164
	N° 1003158	N° 1003163
	N° 1003156	N° 1003161
	N° 1003155	N° 1003160

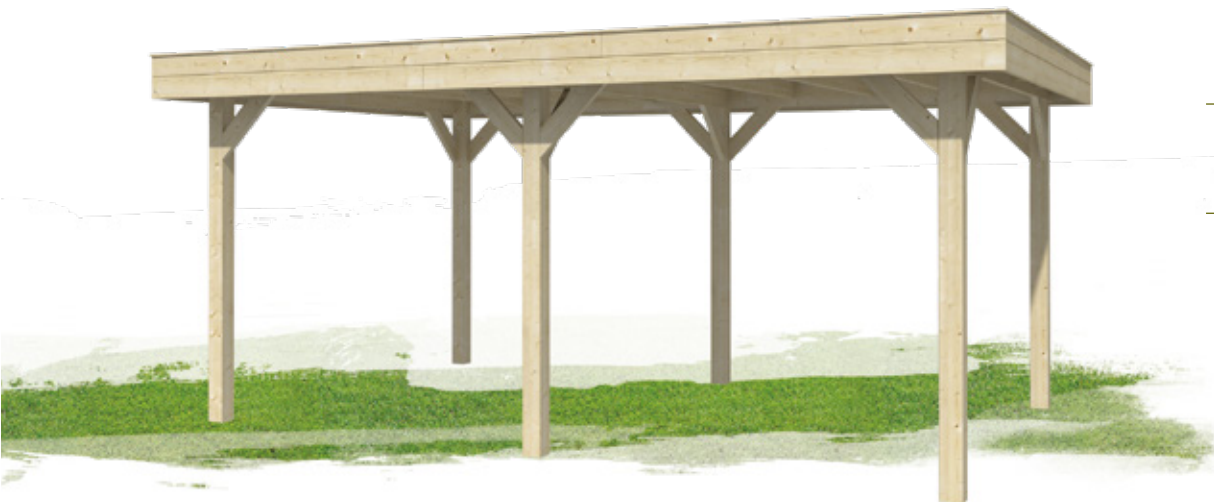

5030

1002552

28

496 X 304

15,1

33,3

214

243

25



EPDM

6030-20



Module à fermer avec des parois.



6030-20	1002553	28	588 X 304	17,9	40	214	243	25			EPDM



AUVENT 6030-20 AVEC QUATRE PAROIS À MONTER

Personnaliser
votre
abri!

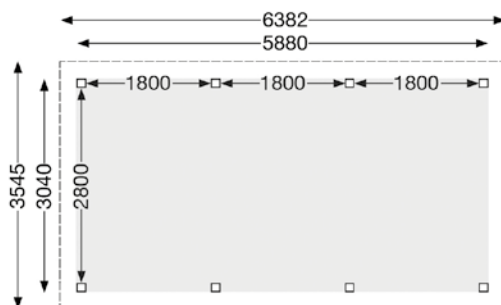

PAROIS DE MONTAGE

MODÈLE	180	280
	N° 1003152	N° 1003162
	N° 1003154	N° 1003164
	N° 1003153	N° 1003163
	-	N° 1003161
	-	N° 1003160



Module à fermer avec des parois.

AUVENT 6030 AVEC CINQ PAROIS À MONTER

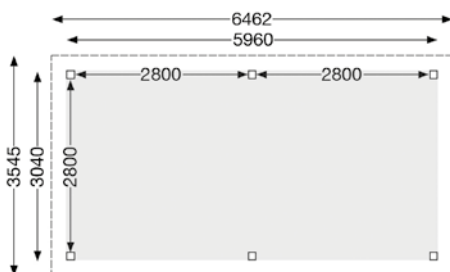

PAROIS DE MONTAGE

MODÈLE 280



N° 1003162



N° 1003164



N° 1003163



N° 1003161



N° 1003160



6030



28



596 X 304



18,1



40



214



243



25



EPDM

ACCESSOIRES

TERRASSES

	N°				
TERRASSE 28 3013	285300	28	300 X 120	3,4	✓
TERRASSE 40 3613	4018600	40	360 X 120	3,9	✓
TERRASSE 40 3913	4018700	40	390 X 120	4,2	✓
TERRASSE 40 48513	4018800	40	485 X 120	5,3	✓

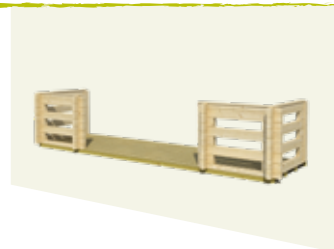

ÉLÉMENT DE BAR

	N°		
ÉLÉMENT DE BAR	991900	190 X 65	102

Livré sans accessoire, montage symétrique possible



TOITURE A REDANS

	N°									
TOITURE A REDANS	280700	28	90 X 240	2	3,5	166	186	2,6	1	2
TOITURE A REDANS	285200	28	90 X 300	2,5	4,4	166	186	3,3	1	2

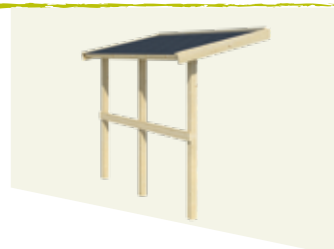

GOUTTIÈRES

Différents lots pour pavillons de jardin jusqu'à une profondeur de 490 cm composés de gouttières, supports de gouttières, débouchés, tuyau de décharge, support de tuyau de décharge, matériel de montage et gants en acier galvanisé, brun avec revêtement diamètre 10 cm.



BARDEAUX

N°		N°			
ROUGE	16274	3	VERT	16275	3
NOIR	263	3	BRUN	264	3

FEUTRE BITUMÉ

N°		
ROULEAU 10	261	10
ROULEAU 15	262	15

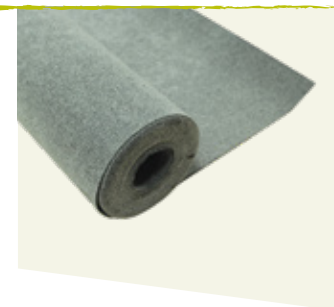

JARDINIÈRE



	N°
POUR FENÊTRES SIMPLES	990600
POUR DOUBLES FENÊTRES	990800

VOLETS



Disponible pour simple et double fenêtre

KIT DE SERRURERIE „REGENT PLUS“



BON À SAVOIR

À quoi devez-vous penser avant de commander votre abri de jardin?

Pensez au fait que le montage d'un abri de jardin sur place est souvent une soumise à des règlements municipaux. Avant la commande, le mieux serait de vous renseigner sur les réglementations applicables auprès de l'autorité compétente. Nous vous transmettrons volontiers les fiches techniques correspondantes. Nous avons également des calculs de statique pour un grand nombre de nos modèles. S'il faut un tel calcul, veuillez nous consulter en temps utile. Veuillez noter qu'il n'y a pas de tels calculs pour tous les modèles.

Comment la livraison de votre abri de jardin est-elle effectuée ?

Nous livrons nos chalets de jardin en principe en magasin. Sur demande, nous pouvons également livrer votre abri » à votre domicile. Veuillez noter que l'accès d'un camion de 38 tonnes ainsi que la disponibilité téléphonique doivent être garantis pour la livraison. Le déchargement est assuré par un chariot élévateur embarqué. Pour cela il faut qu'il y ait un sol stable.

Faut-il une fondation pour mon abri de jardin ?

En règle générale, nous recommandons le montage de votre abri de jardin sur une fondation solide. Dans l'idéal, vous devez le monter sur une dalle béton. Elle doit être légèrement plus grande que l'infrastructure. Il est important que la fondation soit suffisamment solide. Elle ne doit pas céder, ni être soulevée ou abaissée par la pluie, le gel et / ou la neige. Il doit également être possible de fixer l'abri de jardin dessus.

Quels outils sont nécessaires pour le montage ?

Pour le bon montage de votre abri de jardin, il faut, entre autres, les outils suivants : Tournevis Phillips ou clé Torx, visseuse sans fil, perceuse à bois, foreuse, pince universelle, cutter, scie, mètre, niveau à bulle, cordon, marteau, crayon, le cas échéant de la colle, des viroles et une échelle. Toutes les vis et ferrures nécessaires sont jointes au kit de montage. Veuillez noter que le montage doit toujours être effectué par plus d'une personne.

À quoi devez-vous penser avant de monter votre abri de jardin ?

Avant de commencer le montage de l'abri, veuillez lire attentivement les instructions de montage. La description fournit une impression générale du déroulement du montage. Cela évite des problèmes et une perte de temps inutile lors du montage. Avant le montage il est important de contrôler à l'aide de la liste des pièces afin de s'assurer que le kit de montage est complet et sans dommages. La production et l'emballage sont effectués avec le plus grand soin. Malgré tout, il y a la possibilité

d'erreurs ou que des pièces soient endommagées pendant le transport. Lors de la vérification des pièces, il faut tenir compte des éléments suivants:

Les abris de jardin en bois sont un produit naturel avec beaucoup de propriétés positives, mais également très spécifiques. Des fissures, l'apparition de résine, des branchages, des nœuds et le gauchissement du bois de faible envergure ne constituent pas des motifs de réclamations, car ce sont des propriétés spécifiques du produit et n'ont aucune influence sur l'utilisation du produit. Nos kits de maisons en madriers (exception faite de la gamme Paradis) ne doivent pas être fixement vissés aux murs ou au niveau de la porte. Les madriers restent reliés de manière « non fixée » et doivent permettre mouvement flexible (lever et abaisser).

Si vous avez besoin de pièces, comment pouvons-nous vous aider?

Des réclamations au sujet de pièces éventuellement endommagées ou manquantes ne peuvent être acceptées que si elles sont remises par écrit dans les 14 jours suivant la livraison de la maison. Pour cela il faut marquer les pièces faisant l'objet d'une réclamation sur la liste des pièces et nous envoyer cette liste avec la preuve d'achat ainsi que les instructions de montage (numéro de contrôle compris). La meilleure méthode consiste à prouver les éventuelles réclamations au moyen d'une photo numérique ou sur des pièces apportées. Nous ferons notre possible pour fournir rapidement un remplacement ou un échange. Nous ne remboursons pas les coûts de réparation, de matériel et de déplacement.

Comment veiller à une protection durable?

Après avoir monté votre abri de jardin, vous prenez les mesures nécessaires pour la protection durable du kit de montage. Nous ne livrons que des abris en bois naturel non traité. La maison ainsi que les fenêtres et les portes doivent être peintes tant à l'intérieur qu'à l'extérieur au moins avec un produit incolore de protection du bois. Utilisez de préférence des produits de protection écologiques hydrosolubles. Il est recommandé de renouveler la couche de protection au moins tous les 2 ans. De cette façon vous assurez une protection durable et décorative.

Comment la couverture de toit d'un abri de jardin est-elle exécutée?

Si la couverture de toit est comprise dans la livraison, nous livrons par principe du feutre bitumé pour toitures comme première couverture. Cette couverture devrait être renouvelée après environ 1 an afin de maintenir une protection durable contre la pluie. Nous vous proposons également divers bardeaux en bitume de forme stable et de haute qualité. De cette manière, vous protégerez le toit pour une période plus longue. Certains abris, surtout les modèles à toit plat, sont livrés par défaut avec une finition en EPDM, des gouttières et des connexions de gouttières. Si les accessoires sont compris, c'est indiqué clairement pour chaque modèle.

CARACTÉRISTIQUES DU SAPIN DE DOUGLAS

Le bois constitue l'un des matériaux les plus universels qui existent. La planète regorge d'une incroyable variété d'essences de bois dont chacune présente des caractéristiques propres. Veuillez tenir compte de la nature spécifique du sapin de Douglas.

Le douglas est un bois à grosses fibres, structuré et bien noueux. Il peut être bien transformé et est idéal pour être utilisé en extérieur. Sa coloration rougeâtre, voire sa structure en bande, lui procure un charme naturel et sa surface rustique est très semblable au pin. Le bois non traité développe au fil du temps une patine gris argent. L'aubier clair doit alors être toléré comme propriété naturelle. En cas de contact avec l'humidité, des décolorations peuvent surgir, mais elles disparaissent à nouveau à la suite d'un séchage approprié. À cause de la fibrosité du bois, il peut se produire des fentes, des fragmentations ou des déchirures de fibres, surtout lors du vissage ou du clouage. La fissuration à sec et la perte des branches sont aussi des propriétés naturelles tout comme la fuite occasionnelle de résines sur la surface. La stabilité et la durabilité du bois ne sont toutefois pas perturbées.

Conformément à la norme DIN EN 350-2, la durabilité naturelle est classée, en fonction de l'origine, au niveau 3-4 pour le bois européen et au niveau 3 pour les bois en provenance d'Amérique du Nord.

CONSEILS DE SOINS POUR LE SYSTÈME DE COULEURS LASITA MAJA

Afin de jouir longtemps de votre chalet de jardin revêtu de couleur, il est impératif de soigner les couches de peinture, de façon régulière et sous la supervision d'un expert. Si vous exécutez vous-même cet entretien, veuillez lire attentivement les consignes générales de sécurité se trouvant dans notre manuel de montage ainsi que la consigne d'entretien adéquate.

Si des dommages minimes des couches de peinture surviennent lors du montage ou de la livraison, employez la peinture contenue dans le colis pour remédier à ces dégâts. Cette peinture de rechange est censée réparer de petits dommages mécaniques ou des têtards (Spot Repair) et non pour peindre de grandes surfaces. En cas de besoin de peinture pour repeindre, adressez-vous à votre revendeur pour de l'assistance.

En principe, il est important de nettoyer régulièrement les couches de peinture. Cela augmente considérablement la durabilité de votre produit. Apportez de l'inspiration chaque année à votre pavillon de jardin pour d'éventuelles salissures, la croissance des algues, des dommages, des décollements et la dégradation des couleurs. Il est également important que la surface de la peinture soit exempte de végétation. Car cela empêcherait une aération suffisante et entraînerait des engorgements hydriques. À cet effet, prenez garde aux côtés tournés vers le soleil. Ils sont, en effet, fortement exposés aux rayons UV et nécessitent plus d'attention, au besoin.

Entretien/repeinture:

1. Nettoyez les surfaces à entretenir avec du détergent approprié.
2. Éliminez les couches de peinture décollées ou poreuses. Au mieux à l'aide d'un matériau abrasif approprié
3. Appliquez la peinture d'entretien avec un pinceau approprié. Ce faisant, songez à une application uniforme et profonde.
4. Laissez la peinture bien s'assécher (au moins 48h)
5. Peignez une deuxième fois la surface remise à neuf (attention, pas trop de prise de peinture) et scellez ainsi la surface.

Un bon entretien vous permet de profiter de votre abris de Jardin Durant de longues années. Pour toute question n'hésitez pas à vous adresser à nous ou votre revendeur.

VOS DESSINS

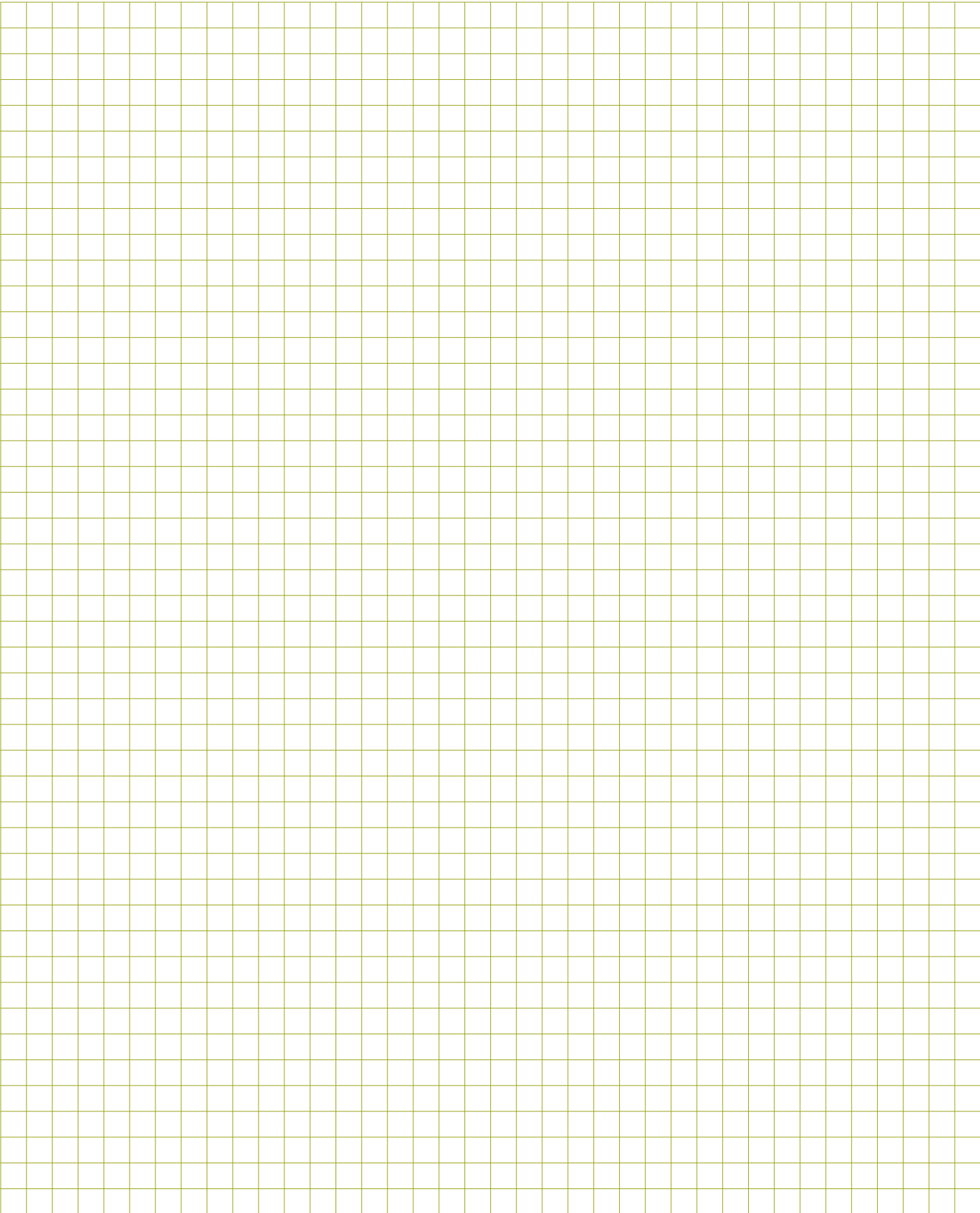

VOS DESSINS

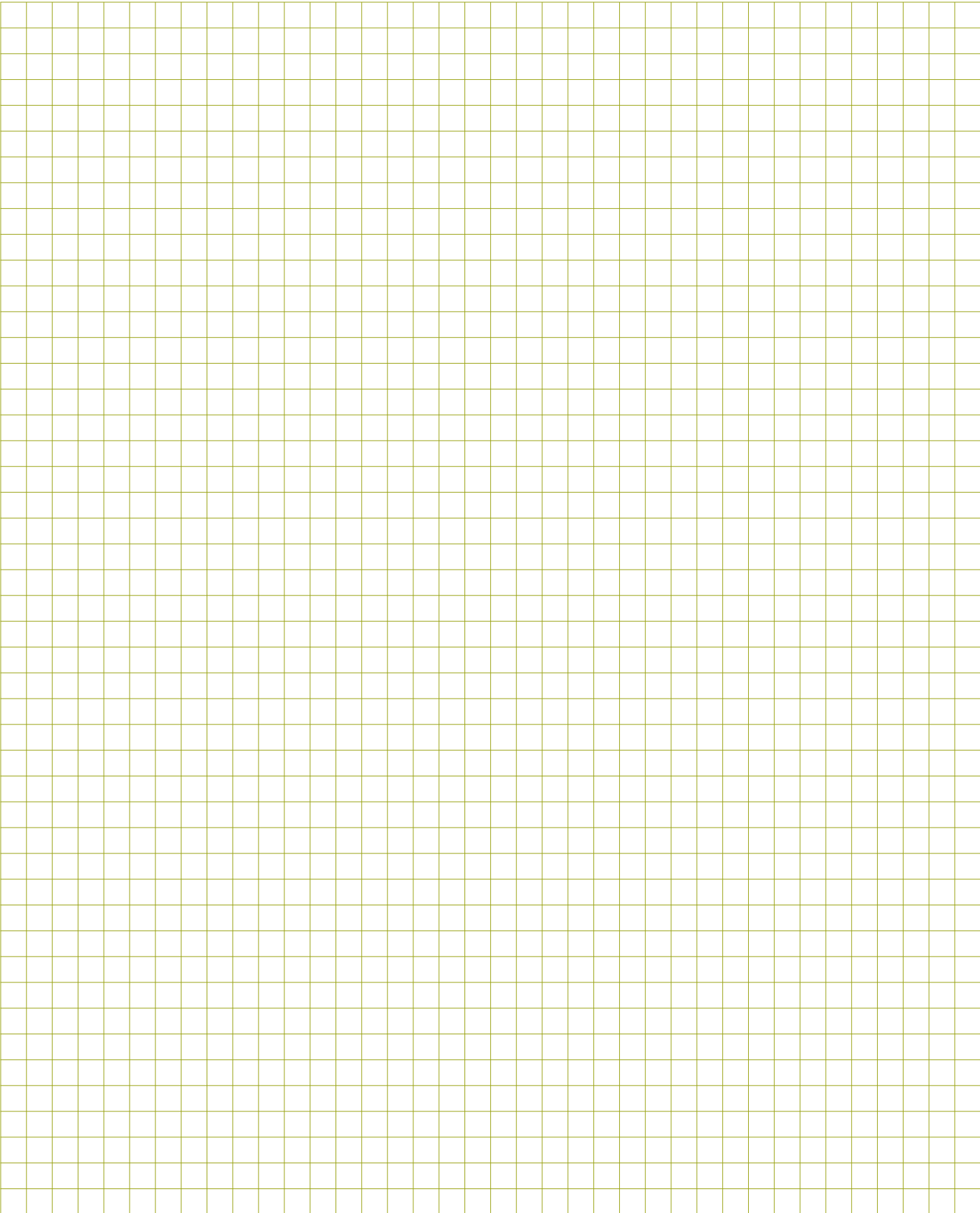

VOS DESSINS

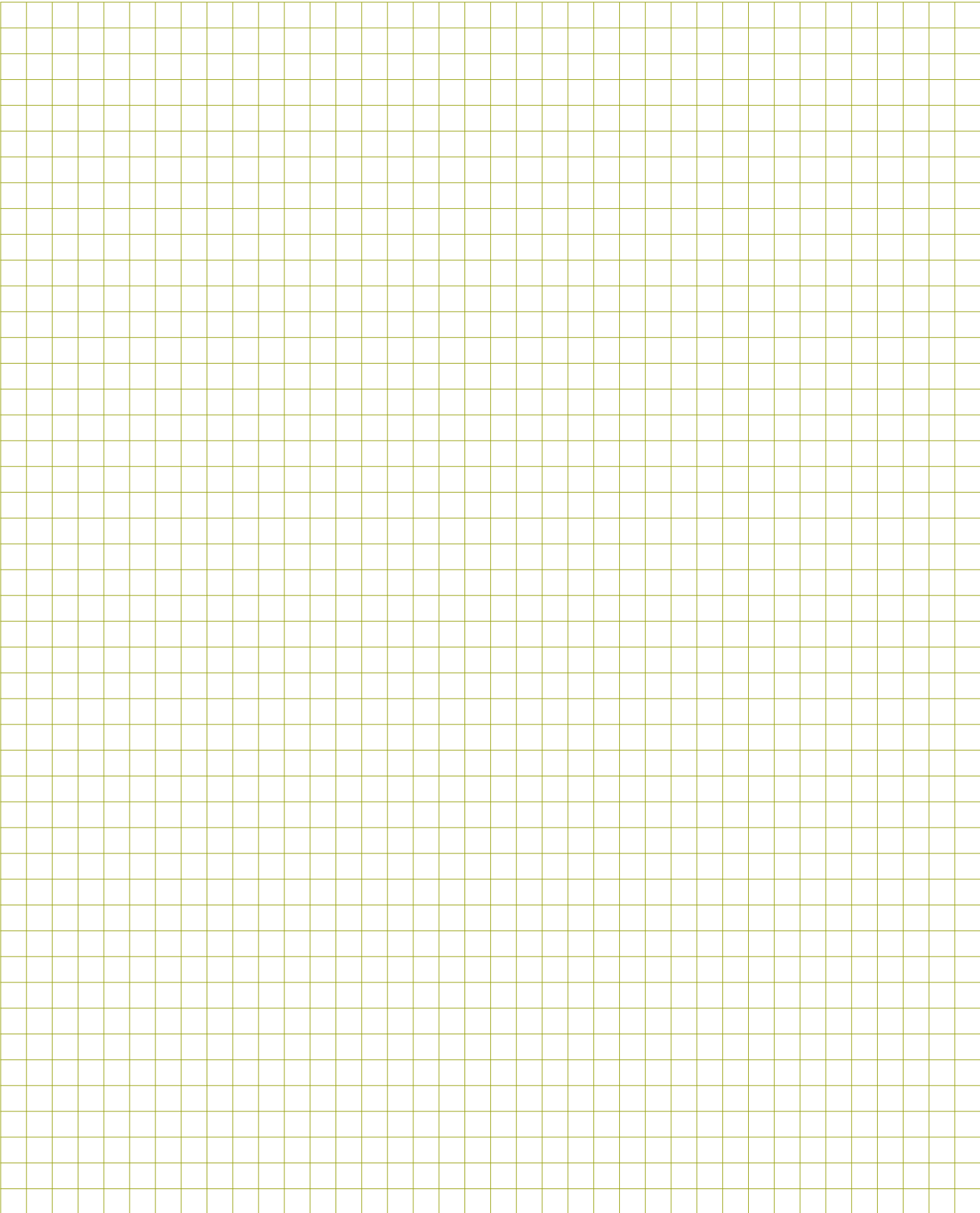

VOS DESSINS

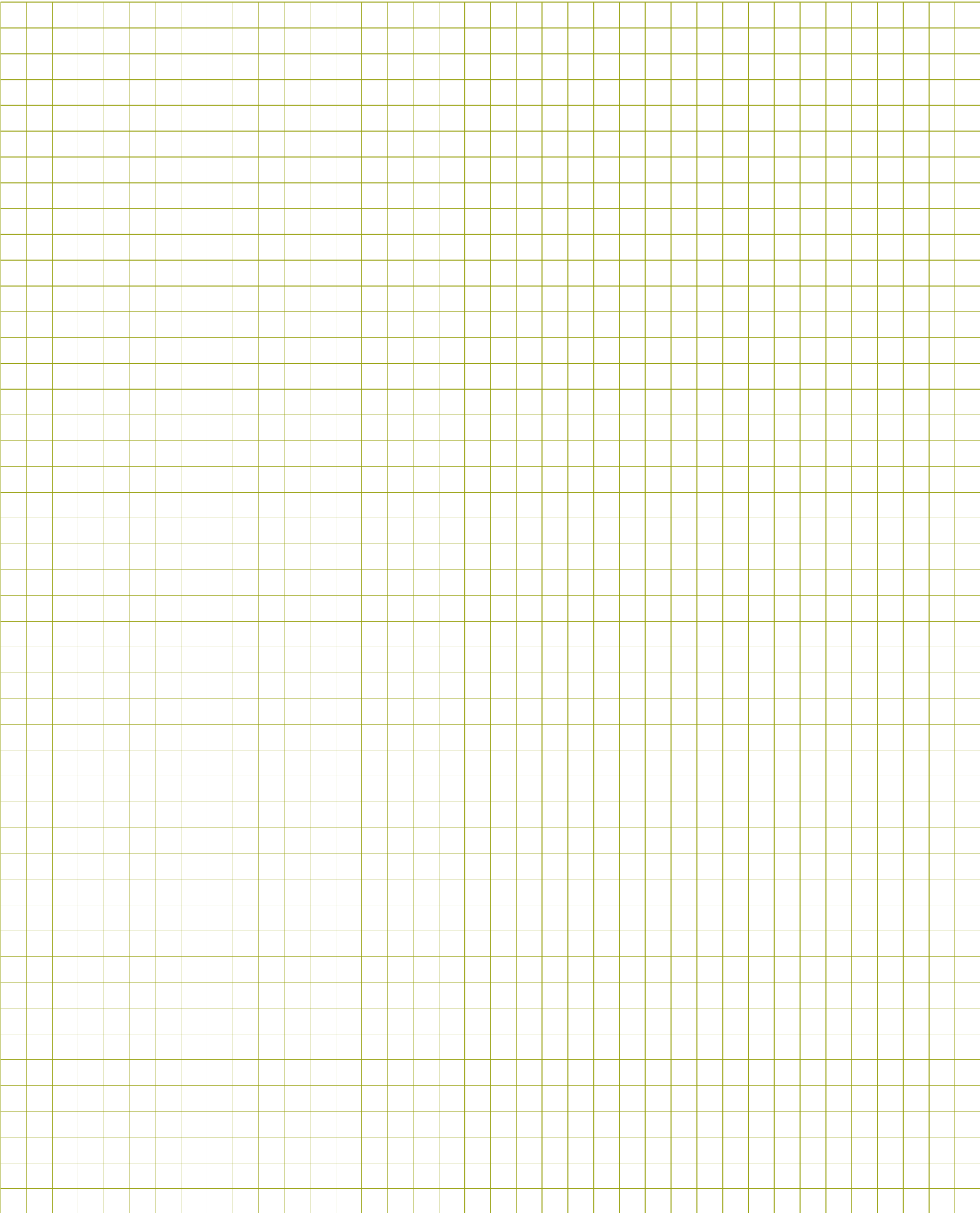

INDEX

MODÈLE

PAGE

A

Adelaide.....	117
Adelaide mit 2 m Anbau.....	117
Adelaide mit 3 m Anbau.....	117
Adelaide mit 4 m Anbau.....	117
Adelaide mit 5 m Anbau.....	117
Alex	52
Alexandra.....	51
Alex mini	54
Anbauschränk Pulldach 200.....	69
Anbauschränk Pulldach 260.....	69
Anbauschränk Satteldach 200.....	69
Anbauschränk Satteldach 260.....	69
Anguilla.....	69
Anguillita	24
Annika.....	119
Antigua.....	83
Aruba 1.....	27
Aruba 2A.....	28
Aruba 2B.....	29
Aruba 3A.....	30
Aruba 3B.....	31

B

Bali.....	71
Balmoral.....	58
Barbados 1.....	39
Barbados 2.....	39
Barbados 3.....	39
Barbados 4.....	39
Barbados 5.....	39
Barbados mini	38
Baruda 53.....	41
Berkshire 43.....	48
Berkshire 53.....	48
Borkum 1.....	22
Borkum 2.....	22
Borkum 5.....	22
Borkum 3.....	23
Borkum 4.....	23
Borkum 6.....	23
Brava.....	76
Brighton 44.....	44

C

Canada.....	93
Canberra.....	81
Capri 40.....	18
Carlisle.....	25
Caroline.....	46
Caroline 2.....	46
Ceylon.....	106
Chameleon.....	56
Columbia.....	95
Corsica 40.....	19
Curaçao.....	115
Cyprus 1B.....	16
Cyprus 2B.....	16
Cyprus 3B.....	16
Cyprus 1D.....	16
Cyprus 2D.....	16
Cyprus 3D.....	16
Cyprus 4E.....	16
Cyprus 5E.....	16

D

Devonshire 43.....	50
Devonshire 54.....	50
Dorset.....	36
Dundee 44.....	43

E

Edinburgh 2.....	26
Elba 44.....	63
Elba 70.....	63
Elgin 44.....	60
Elgin 70.....	61
Ervan.....	13
Eufrat.....	96
Exeter 1.....	110
Exeter 2.....	111

F

Falkland.....	82
Falkland Lagerboden.....	82
Faro 1.....	72
Faro 2.....	74
Faro 3.....	74
Faro 4.....	74
Faro 5.....	74
Faro 6.....	74
Faro 7.....	74
Fiji.....	76
Fiji Terrasse.....	76

G

Ganges.....	97
Gotland 1B.....	34
Gotland 1D.....	34
Gotland 2E.....	34
Gotland 3E.....	34
Gotland 4E.....	34
Gotland 5C.....	34
Gotland 5E.....	34
Gotland 6F.....	34
Gotland 7F.....	34
Großglockner.....	107

H

Han.....	104
Hawaii.....	115
Hawaii Garage.....	80
Hokkaido.....	68

I

Ilmenau.....	88
Inverness.....	89

J

Jamaica.....	90
Java.....	40
Jura.....	68

K

Karlijn.....	13
Kasai A.....	100
Kensington.....	58
Kirian 300.....	15

L

Lyndhurst.....	66
----------------	----

M

Mälaren.....	98
Martinique.....	115
Matterhorn.....	108
Maui.....	115

Mekong.....	101
Mekong XL.....	102
Melbourne.....	116
Melbourne mit 2 m Anbau.....	116
Melbourne mit 3 m Anbau.....	116
Melbourne mit 4 m Anbau.....	116
Melbourne mit 5 m Anbau.....	116
Mellum.....	53
Missouri.....	94
Modulare Überdachung 3030.....	129
Modulare Überdachung 4030.....	130
Modulare Überdachung 5030.....	131
Modulare Überdachung 6030.....	134
Modulare Überdachung 6030-20.....	132
Mont Blanc.....	109
Montrose 44.....	42

N

Nordic 8.....	124
Nordic 12.....	124
Nordic double 15.....	124
Nordic plus 15.....	124
Nordic plus 19.....	124
Nele.....	121
Nevis.....	84
Norderney 2.....	20
Norderney 3.....	20

O

Oban 40.....	32
Odille.....	11
Olga.....	11
Orkney.....	42
Oxfordshire 53.....	25

P

Padstow.....	41
Panama.....	83
Pembrokeshire 53.....	59
Portsmouth 44.....	57

R

Rhodos 2.0.....	62
Rivera.....	89

S

Sri Lanka.....	62
Staffordshire 1.....	96
Staffordshire 2.....	97
Sulawesi.....	76

T

Tahiti 70.....	67
Toby.....	120
Torquay.....	43

V

Valga.....	105
Värnamo.....	99

W

Windsor 44.....	59
Wrexham 1.....	49
Wrexham 2.....	49

X

Xavier.....	12
Xena.....	12

Z

Zanzibar 1.....	64
Zanzibar 1 Schlafboden.....	64
Zanzibar 4.....	65

CHAQUE DÉTAIL COMPTE



Un vaste choix d'abris en madriers d'excellente qualité nordique avec des épaisseurs de parois de 18 / 28 / 34 / 40 / 44 / 70 et 94 mm



Lames de terrasse imprégnées



Assemblage d'angle style chalet anti-vent



Tous les profils de finition sont inclus



Une sous-structure imprégnée protège le bois contre l'humidité et prolonge sa durée de vie



Les instructions de montage et les accessoires sont inclus dans le colis



Plancher 15 / 18 mm (au choix également disponibles en 28 mm pour les maisons de vacances)



Des ancrages anti-tempête en bois ou des tiges filetées (selon modèle) protègent votre abri de jardin contre des vents forts



Voliges de toit de 18 mm (pour « Basic » 15 mm)



Fenêtres et portes de grande qualité



Fenêtres et portes en **verre simple** 4 mm, **vitrage isolant** 3/9/3 ou 4/12/4 (selon modèle)



Les portes sont en principe **verrouillables**



Isolation thermique améliorée pour **des fenêtres et portes avec joint en silicone** (pour version 3+ et 5+)



Dans la plupart des cas nos **portes permettent un accès facile grâce à un seuil en bois ou en inox** (selon modèle).



Les fenêtres (à partir de « Premium ») sont livrées avec un **rejet d'eau en aluminium** pour assurer une meilleure protection contre la pénétration d'eau



1 ou 2 fenêtres à la française / fenêtres basculantes (selon modèle), Exception: fenêtres horizontales fixes.



Pour le transport, **les abris sont emballés très soigneusement**. Un film résistant aux UV et des palettes stables protègent les abris de jardin contre l'humidité et contre les dommages de transport

	Numéro d'article
	Épaisseur de la paroi en mm
	Dimension du socle en cm
	Surface en m ²
	Volume m ³
	Hauteur de la paroi latérale en cm
	Hauteur de la faîtière en cm
	Avancé du toit en cm
	Auvent en cm
	Surface du toit m ²
	Dimension de la porte en cm
	Dimension des fenêtres en cm
	Plancher
	Feutre bitumé
	Shingle
	Terrasse en cm
	Armoire en saillie
	Oui
	Non
	En option

CATÉGORIES







Veillez visiter notre site Internet
WWW.LASITA.COM



Pour en savoir plus au
sujet Lasita Maja



Vous trouverez ici
la vidéo de montage
pour nos maisons.