



Harmet Grupp

Tootmine

Ehitus

Disain

HARMET

HMB

THORN ENGINEERING

HCS

HARMET
METALL

HARMET BATHROOM

HBR Finland

HBR Estonia





6 tehast - 5 Eestis ja 1 Soomes
850 töötajat
50 kontoritöötajat
200,000 m² tootmismahu aastas





Harmet Bathroom

80 töötajat

Tootmispinda üle 10 000 m²

Toodang valmib Soomes ja Eestis



Tegevusplaan 2021



Tegevusplan 2025



Projekteerime koostöös kliendiga standardmudeli



Tugevdatud betoonpõrand

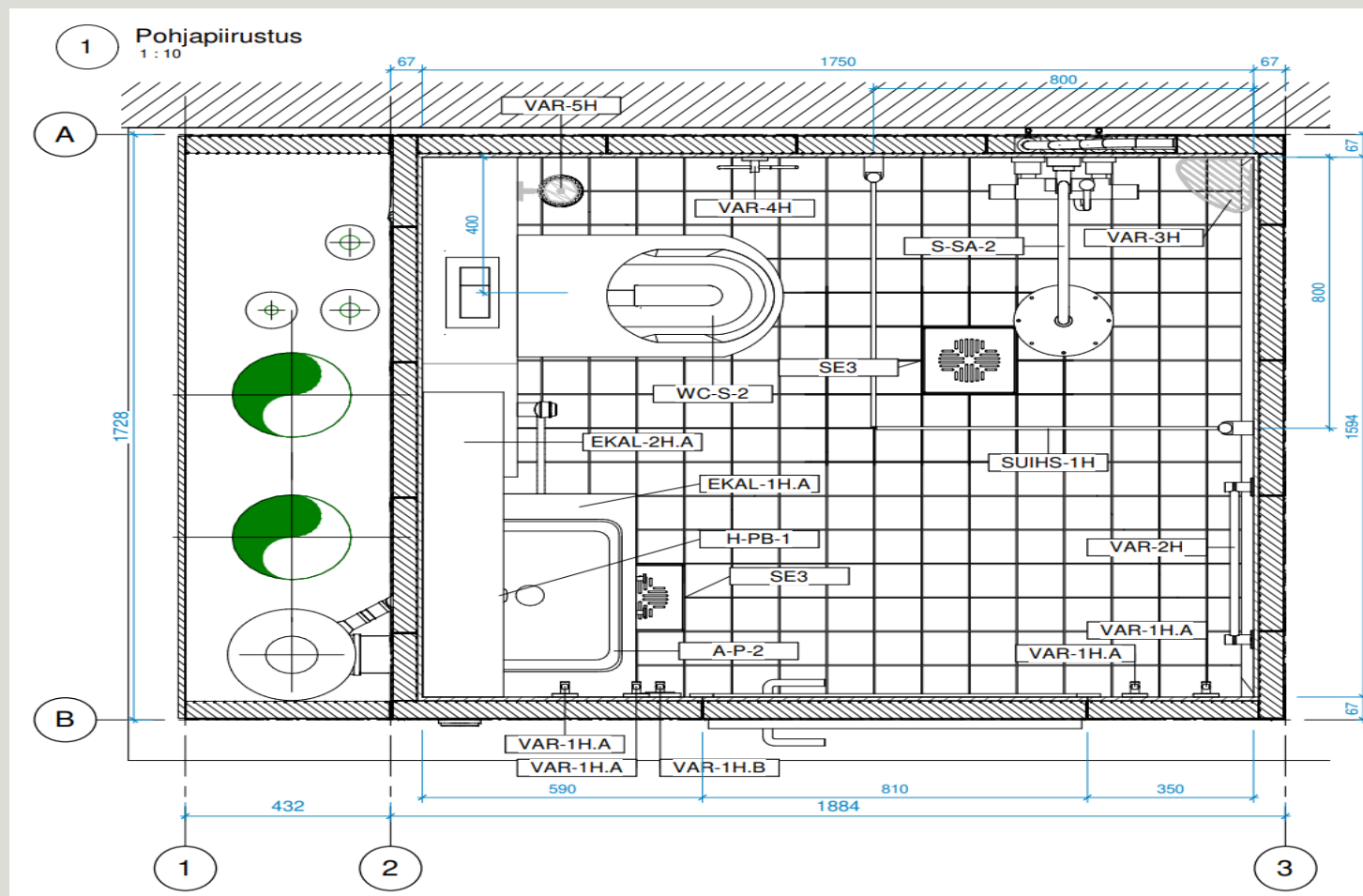

Kontrollitud kalletega torustik

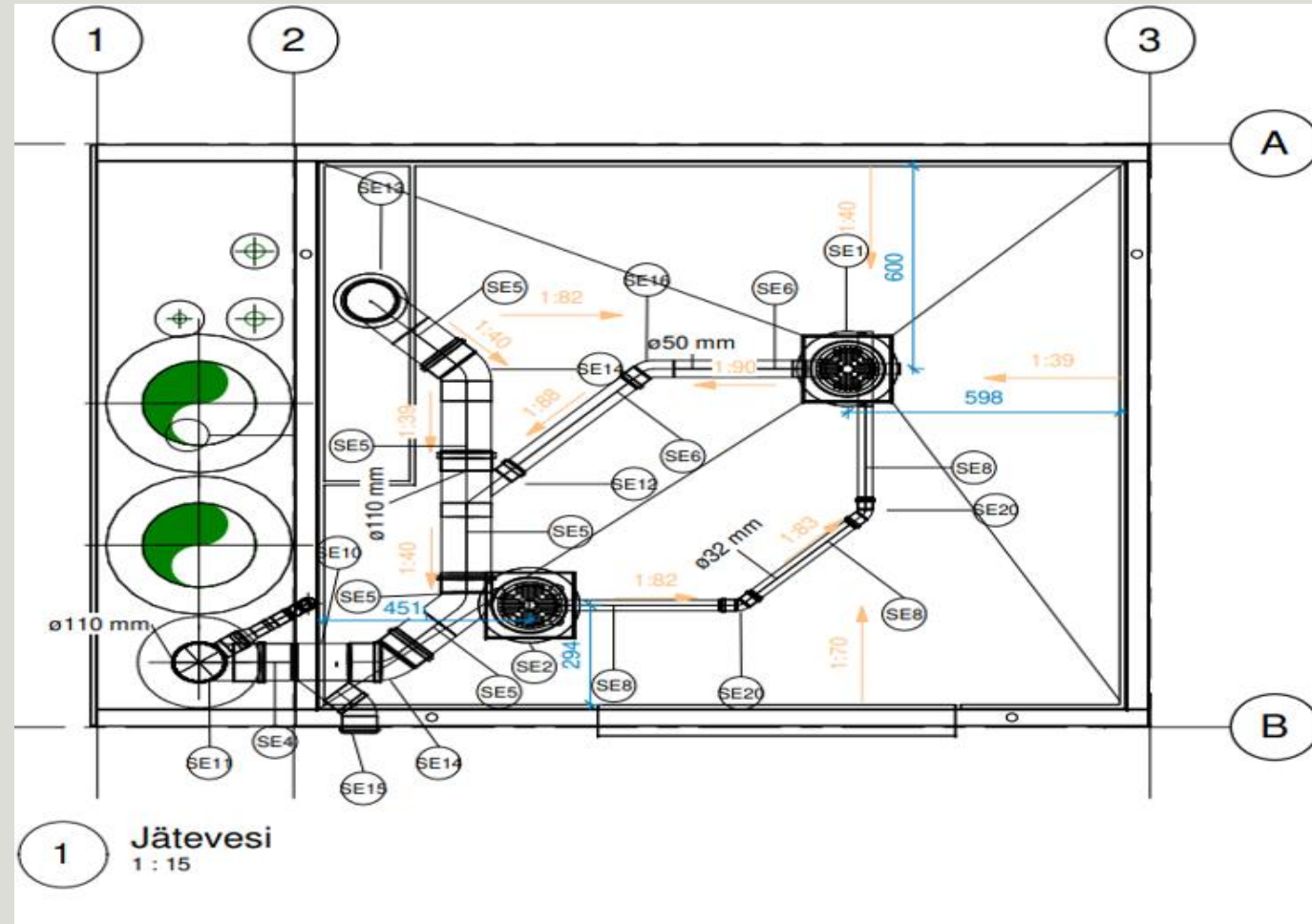

Laepealsed vee-, elektri ja ventilatsioonisüsteemid

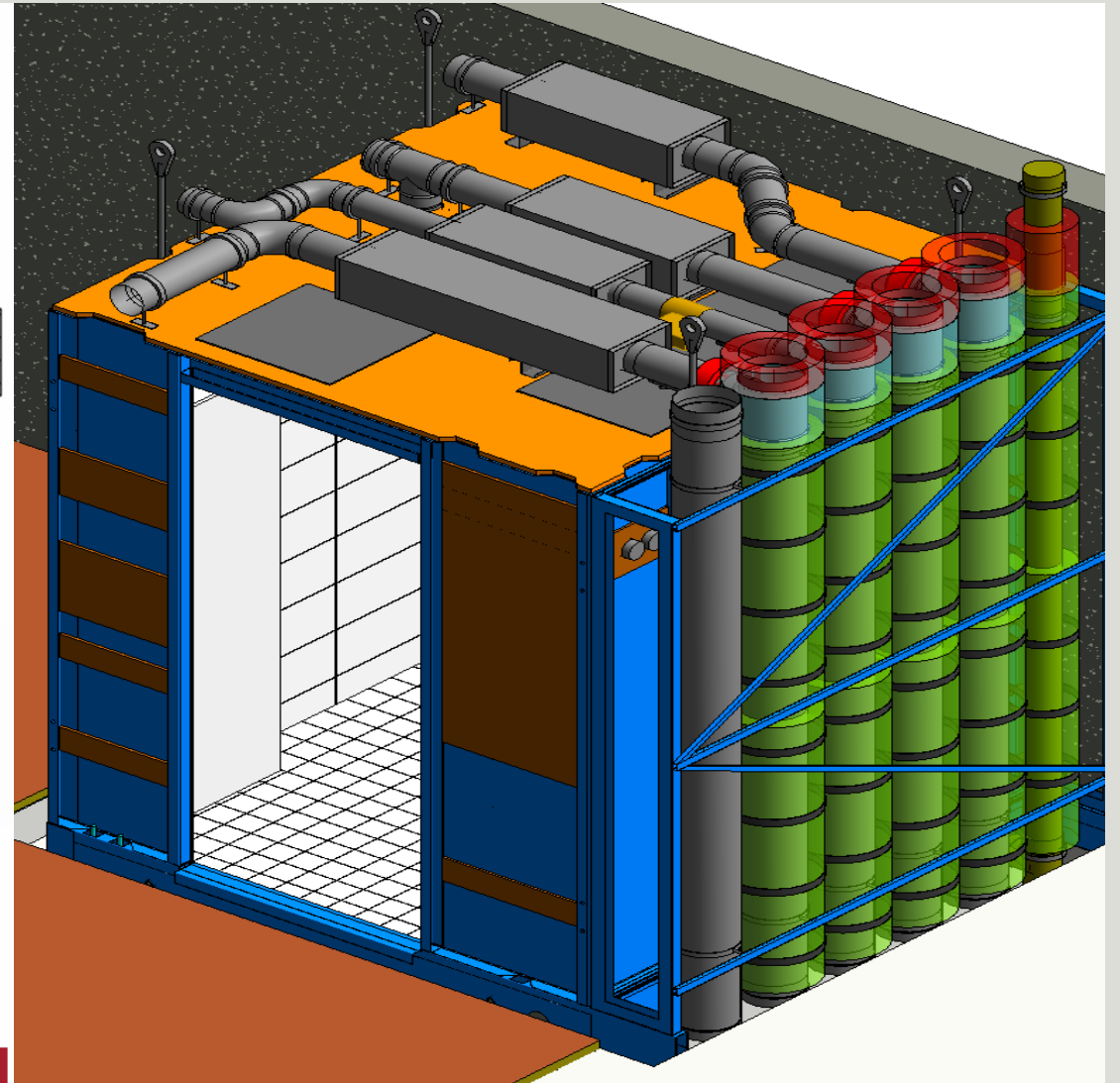
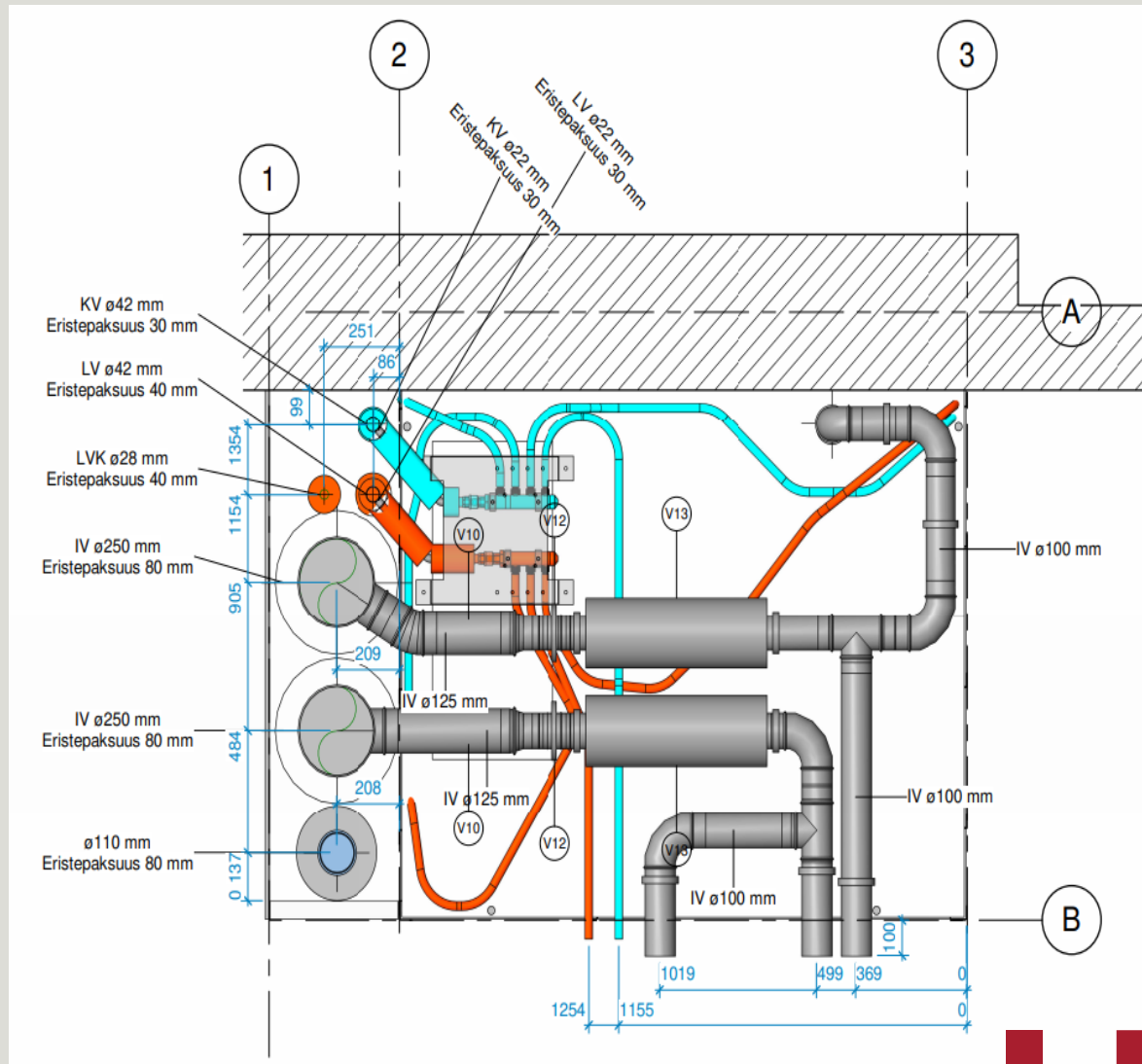

HARMET

BATHROOM

Tehnoloogiliselt läbimõeldud süsteemne lahendus

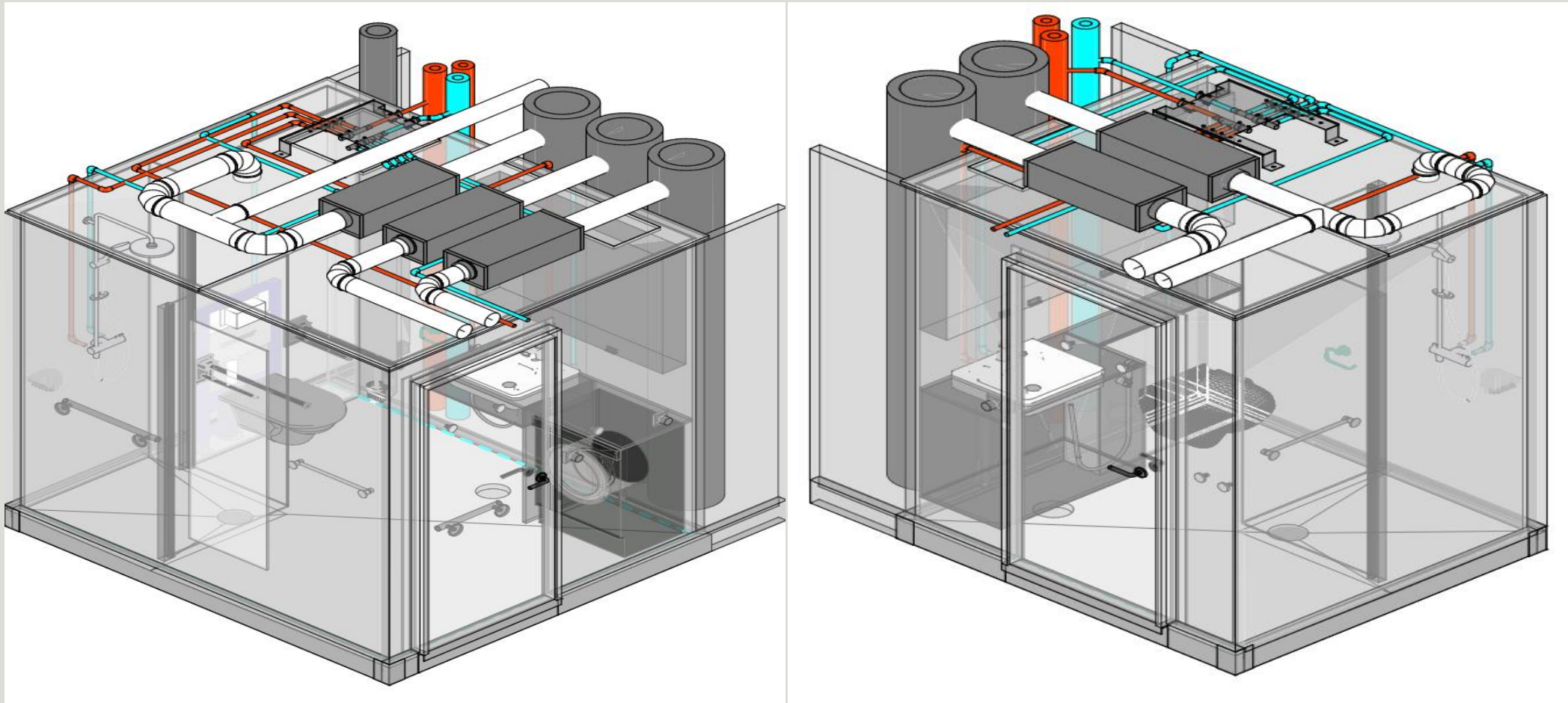

Projekteerime koostöös kliendiga **standardmudeli**

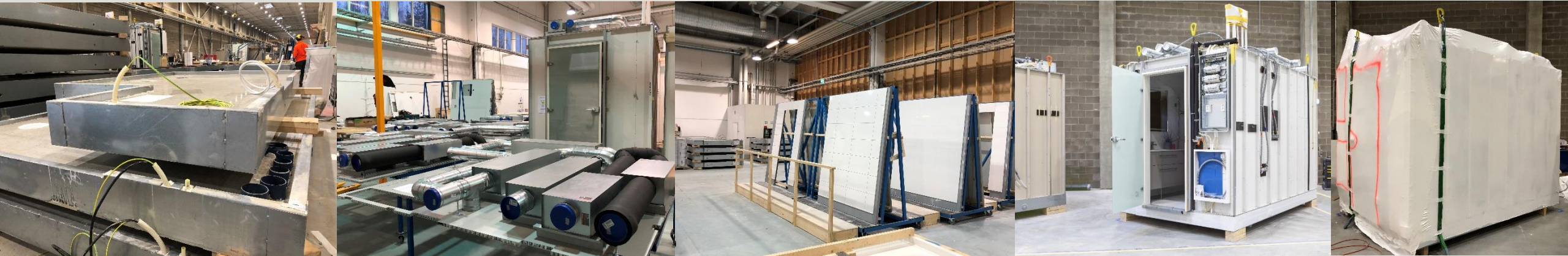

- Tugevdatud **betoonpõrand**
- **Metallist** seinad ja lagi
- Laepealsed **vee-, elektri- ja ventilatsioonisüsteemid**

- Tehnoloogiliselt **läbimõeldud**
- **Seeriatootmiseks** mõeldud
- Erinevates projektides või arendustes **kohaldatav**



Paigaldus

- Killesse pakendatud
- Lihtne transportida
- Üks tõste objekt
- Valmis kasutamiseks



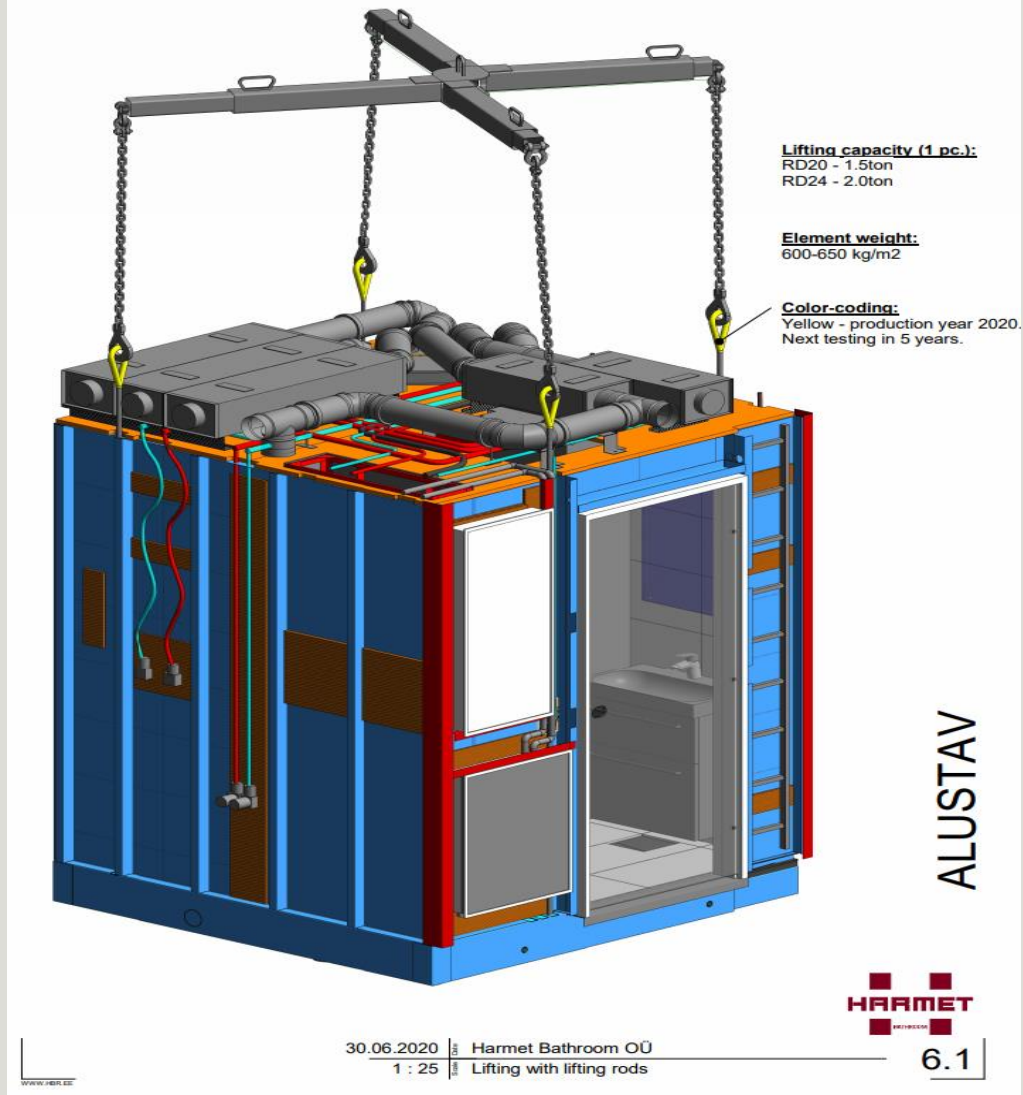

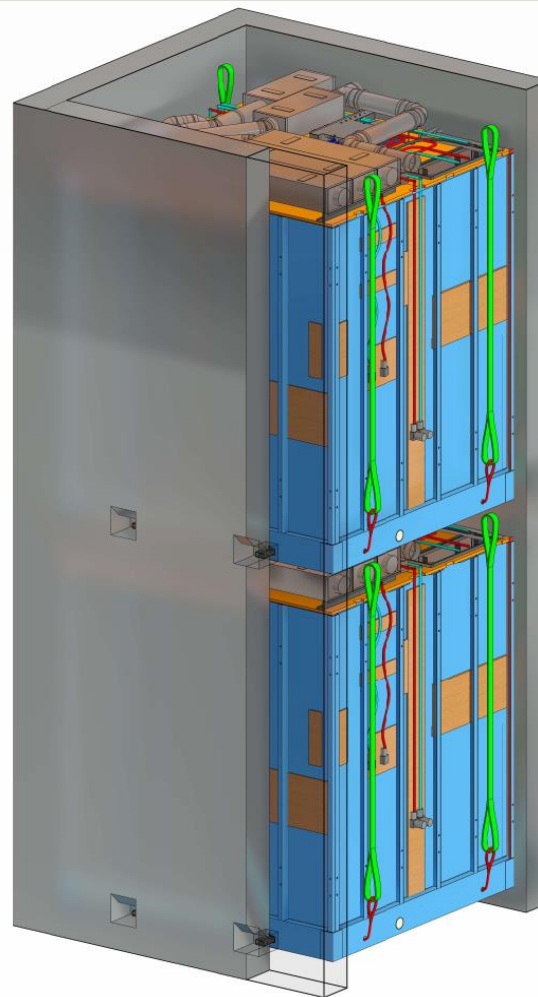
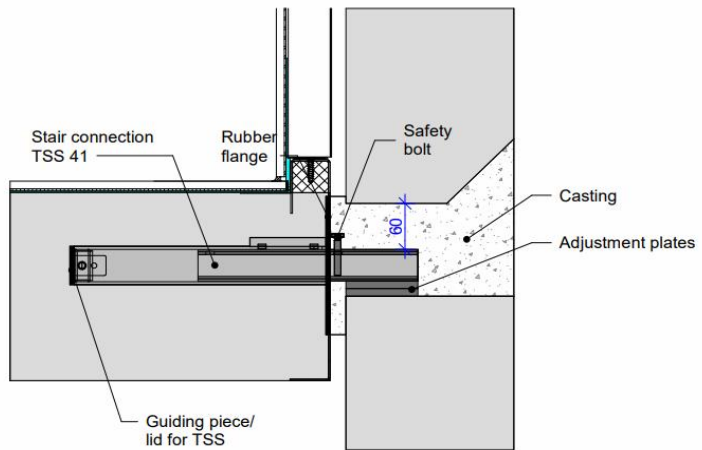

ALUSTAV



30.06.2020 | Harmet Bathroom OÜ
1 : 5 | Module support on console

7.3



Ehitusele mõeldud mägruumide tööstuslik tootmine

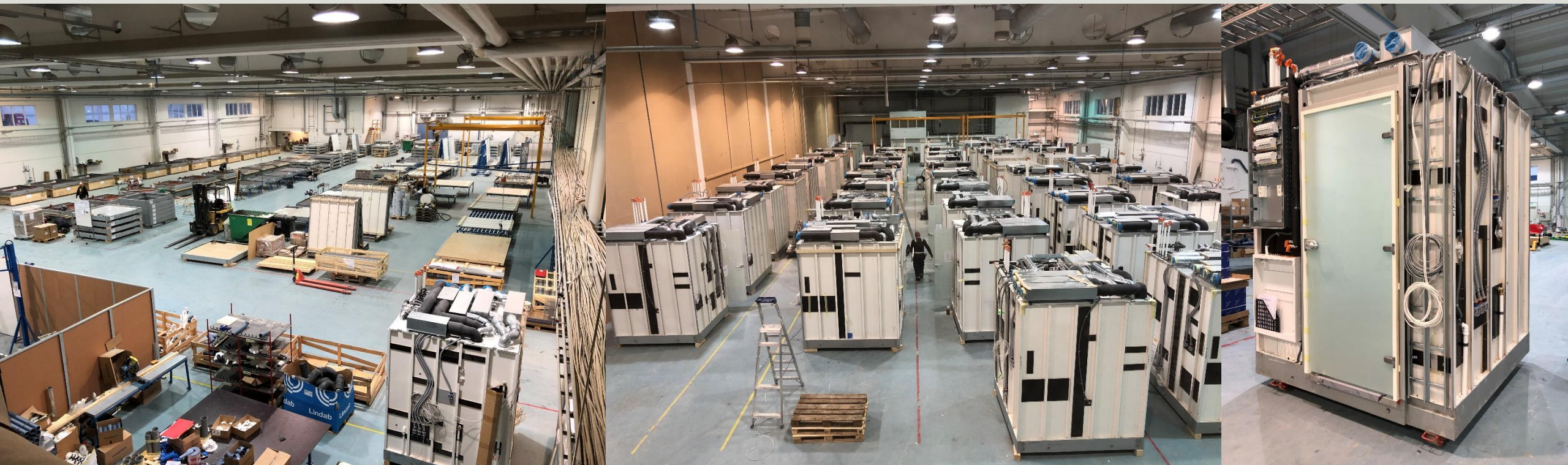

Sertifikaadid

DNV·GL

JUHTIMISSÜSTEEMI SERTIFIKAAT

Sertifikaat number: 10000306578-MSC-FINAS-EST
Esmase sertifitseerimise kuupäev: 18. Märts 2020
Kehtiv kuni: 18. Märts 2020 - 17. Märts 2023

Käesolev sertifikaat kinnitab, et

HARMET BATHROOM OÜ

Puusepa tee 4, 76614 Kumna, Eesti

vastab kvaliteedijuhtimissüsteemi standardile:
ISO 9001:2015

Käesolev sertifikaat kehtib järgneva toote või teenuse ulatuses:
MÄRGRUUMIDE KAVANDAMINE, TOOTMINE JA MÜÜK.

Koht ja kuupäev:
Espoo, 18. Märts 2020



IAF
FINAS
5001 (EN ISO/IEC 17021)

Akrediteeritud sertifitseerimisasutus:
DNV GL - Business Assurance
Kellasatama 5, 02150 Espoo, Finland

Kimmo Haarala
Juhtkonna esindaja

Inspecta Sertifiointi Oy
P.O. Box 1000,
Sörnäsankatu 2
FI-00581 Helsinki,
Finland
Tel. +358 10 521 600

Sertifitseerimise lepingus sätestatud tingimuste mittetäitmine võib muuta käesoleva sertifikaadi kehtetaks.
Akrediteeritud sertifitseerimisasutus: DNV GL Business Assurance Finland Oy Ab, Kellasatama 5, 02150 Espoo, Finland. TEL: +358 10 292 4200.
www.dnvgi.fi/assurance



CERTIFICATE

Sertifikaatti
Nro 12177-01



DNV·GL

JUHTIMISSÜSTEEMI SERTIFIKAAT

Sertifikaat number: 10000306578-MSC-FINAS-EST
Esmase sertifitseerimise kuupäev: 18. Märts 2020
Kehtiv kuni: 18. Märts 2020 - 17. Märts 2023

Käesolev sertifikaat kinnitab, et

HARMET BATHROOM OÜ

Puusepa tee 4, 76614 Kumna, Eesti

vastab keskkonnanjuhtimissüsteemi standardile:
ISO 14001:2015

Käesolev sertifikaat kehtib järgneva toote või teenuse ulatuses:
MÄRGRUUMIDE KAVANDAMINE, TOOTMINE JA MÜÜK.

Koht ja kuupäev:
Espoo, 18. Märts 2020



IAF
FINAS
5001 (EN ISO/IEC 17021)

Akrediteeritud sertifitseerimisasutus:
DNV GL - Business Assurance
Kellasatama 5, 02150 Espoo, Finland

Kimmo Haarala
Juhtkonna esindaja

Inspecta Sertifiointi Oy on myöntänyt tuotesertifikaatin yritykselle

Harmet Bathroom OÜ Keilan tehdas

Keki 5, EE-76606 KEILA

osoittamaan, että Inspecta Sertifiointi Oy on todennut yrityksen seuraavien tuotteiden ja niiden valmistuksen laadunvarmistuksen täyttävän vaatimusasiakirjojen **TR 70:2018** vaatimukset:

Märkätalaelementit

Harmet Bathroom OÜ:n märkätalaelementit valmistajan tuotekuvauksen mukaisesti

Valmistuspaikka: Keki 5, EE-76606 KEILA

Yrityksellä on oikeus käyttää sertifiointimerkkiä vaatimukset täyttävissä tuotteissa. Sertifikaatin haltija vastaa tuotteen vaatimustenmukaisuudesta.

Sertifikaatti on myönnetty 2020-12-07.
Sertifikaatti on voimassa 2022-12-07 asti.

Majja Vanttaja
Majja Vanttaja, toimitusjohtaja

Sertifikaatti perustuu alkutarkastukseen ja valmistajan tekemään testaukseen. Sertifikaatti on voimassa edellyttäen, että Tuotesertifioinnin yleisin ohjeisiin sekä yllä mainittuihin tuoteyhtymäkohtaisiin vaatimusasiakirjoihin sisällyneet vaatimukset täyttyvät jatkuvasti. Voimassaolon voi tarkistaa www.kiwa.com/ff.



Sertifitseerimise lepingus sätestatud tingimuste mittetäitmine võib muuta käesoleva sertifikaadi kehtetaks.
Akrediteeritud sertifitseerimisasutus: DNV GL Business Assurance Finland Oy Ab, Kellasatama 5, 02150 Espoo, Finland. TEL: +358 10 292 4200.
www.dnvgi.fi/assurance



TLM ja kvaliteedisüsteem

KVALITEET ▾



WO



TLM

ABI



1.3.04 Hüdriisoatsioon II

Logged in as: Keit Paal

Project: NCC Ankkuri

NCC, P.PLAAT

1.3.04.1 Scan the QR code of the element

Skaneeri elemendi QR /
Просканируй QR код элемента

SCAN QR CODE

1.3.04.2 Make a photo of the floor element after primer, corner fabric and lead through fabrics are installed

OK

NOK

PICTURE

Tee foto põrandast kui primer, nurgalint ja läbiviikude lapid on paigaldatud / Сделайте фото элемента пола после того, как уложены грунтовка, угловая ткань и пропитка.

SEND

Moodul	Projekt	Mudel	ID	WO	Alustamine	Šahti sein	Šahti torud	Eestööline
Y2-KH1-L002	PY02 Martinlaakso	KH1 L	C257	AU100471	29.04.21	29.04.21	10.05.21	
Y2-KH1-L003	PY02 Martinlaakso	KH1 L	C263	AU100478	29.04.21	29.04.21	10.05.21	
Y2-KH1-R004	PY02 Martinlaakso	KH1 R	C258	AU100485	29.04.21	29.04.21		
Y2-KH1-R005	PY02 Martinlaakso	KH1 R	C264	AU100492	29.04.21	29.04.21		
Y2-KH2-R006	PY02 Martinlaakso	KH2 R	C259	AU100499	29.04.21	29.04.21		
Y2-KH2-L007	PY02 Martinlaakso	KH2 L	C262	AU100508	29.04.21	29.04.21		
Y2-KH3-R008	PY02 Martinlaakso	KH3 R	C276	AU100517	29.04.21	29.04.21		
Y2-KH3-L009	PY02 Martinlaakso	KH3 L	C261	AU100526	29.04.21	29.04.21		
Y2-KH3-L010	PY02 Martinlaakso	KH3 L	C269	AU100535	29.04.21	29.04.21		
Y2-KH3-R011	PY02 Martinlaakso	KH3 L	C268	AU100544	29.04.21	29.04.21		
Y2-KH2-R012	PY02 Martinlaakso	KH2 R	C267	AU100553	30.04.21			
Y2-KH2-L013	PY02 Martinlaakso	KH2 L	C270	AU100562	30.04.21			
Y2-KH1-L014	PY02 Martinlaakso	KH1 L	C265	AU100571	30.04.21	30.04.21		
Y2-KH1-L015	PY02 Martinlaakso	KH1 L	C271	AU100578	30.04.21	30.04.21		
Y2-KH1-R016	PY02 Martinlaakso	KH1 R	C266	AU100585	30.04.21	30.04.21		
Y2-KH1-R017	PY02 Martinlaakso	KH1 R	C272	AU100592	30.04.21	30.04.21		

Näidissõlmed

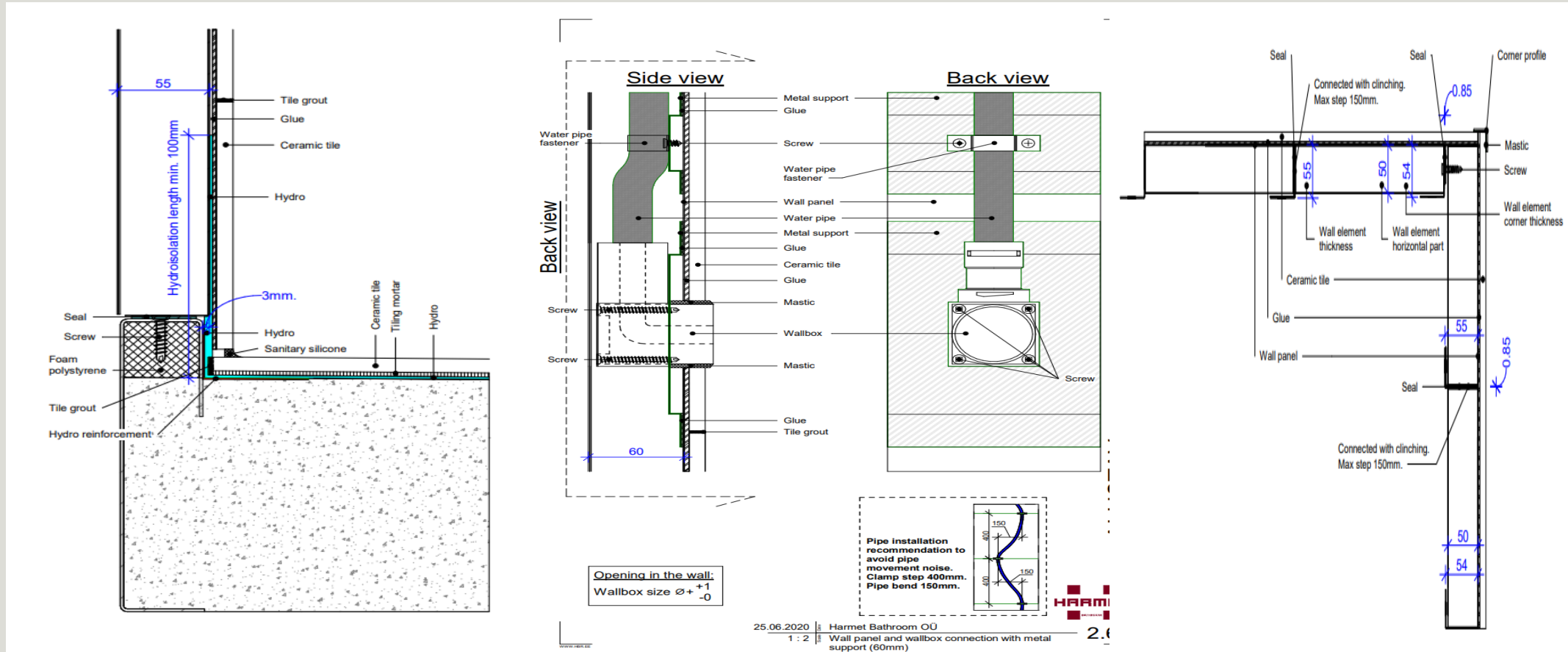

Ehitusele mõeldud märgruumide tööstuslik tootmine

Kiirus

lõppobjekti kiirem valmimine

Kvaliteedigarantii

tootmine kontrollitud tingimustes
sertifitseeritud kvaliteedisüsteemiga

Kuluefektiivsus

tööstuslikust standardiseeritusest

Tehnoloogiline lihtsus





Harmet Bathroom pakub teenust ideest ja projekteerimisest kuni valmis tooteni



Tänan !

Harmet Bathroom OÜ,

Keila, Keki 5

Keit Paal



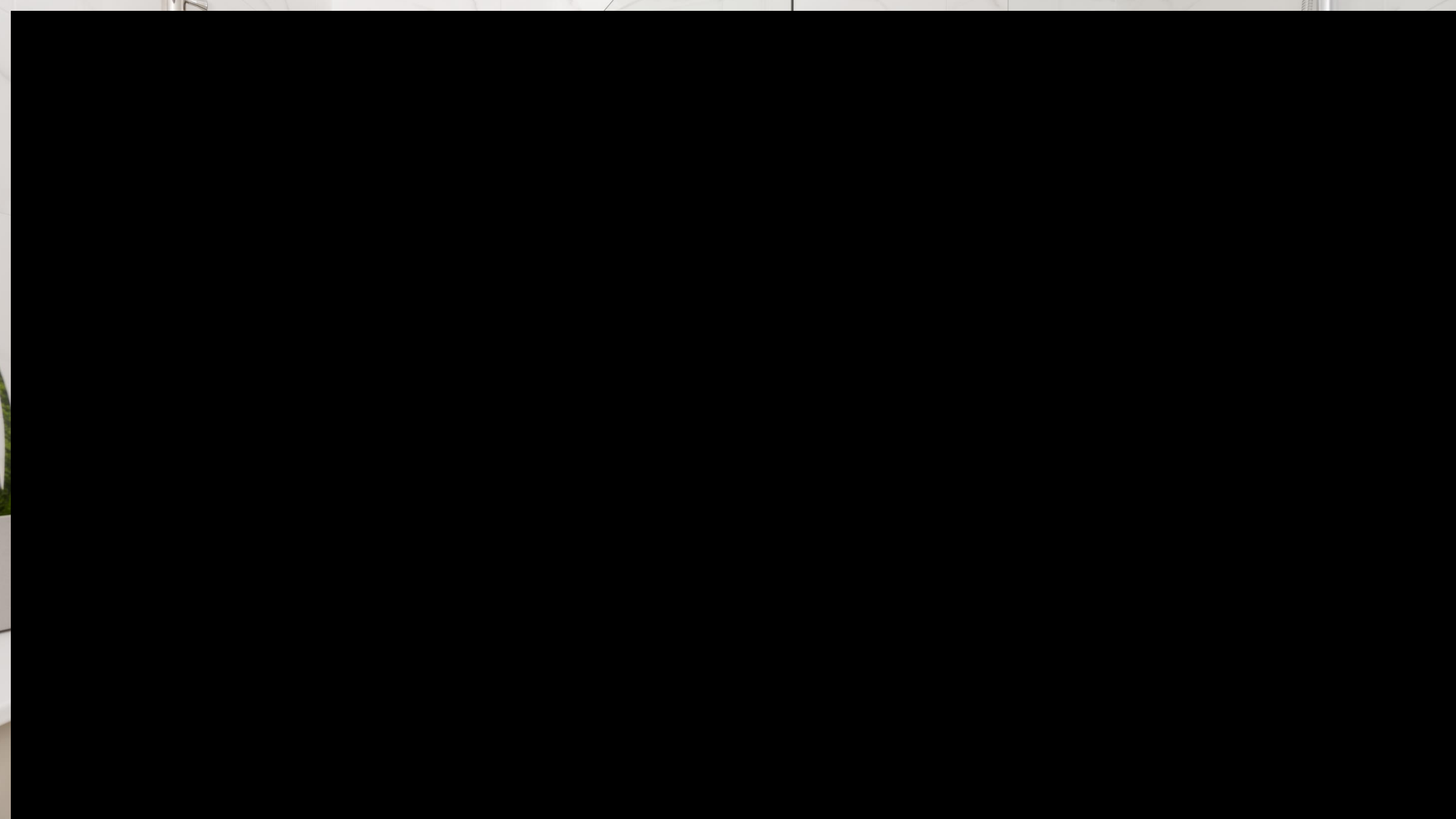

Tänan !

Harmet Bathroom OÜ,

Keila, Keki 5

Keit Paal

