

CafeRomantica

Täisautomaatne kohvimasin
Kasutusjuhend ja kasulikud nõuanded

NICR520 / 530



NIVONA

A passion for coffee.

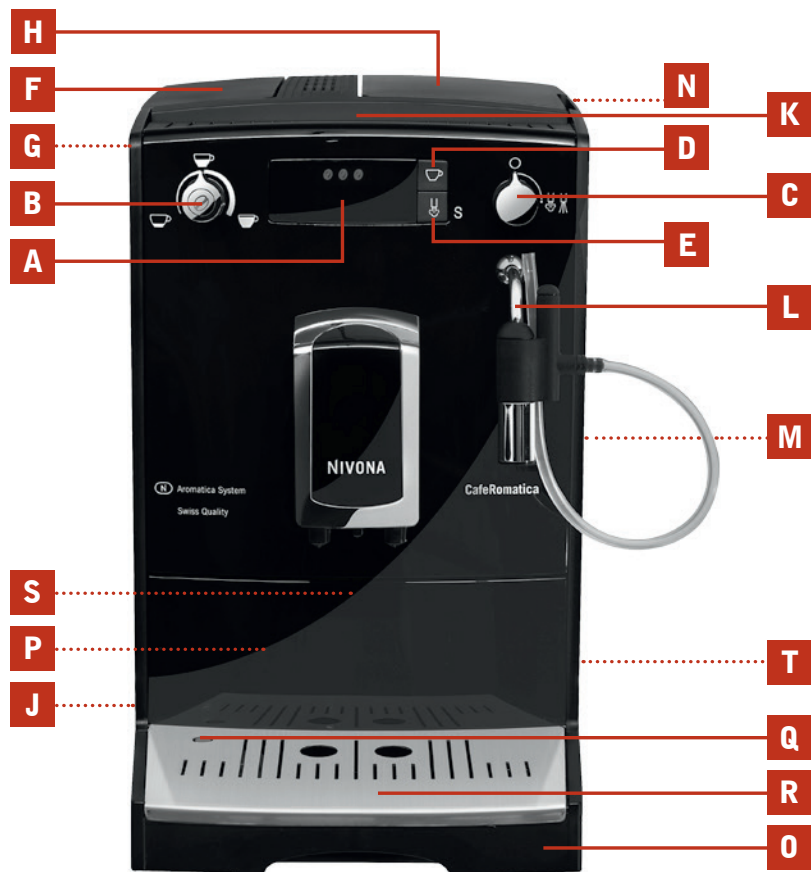
1

- A** Ekraan
- B** Kanguse/koguse nupp
- C** Auru/kuuma vee kraan
- D** Kohvinupp
- E** Auru/loputamise nupp
- F** Veepaagi kaas
- G** Veepaak
- H** Kohviubade mahuti kaas
- J** Sisse- ja väljalülitamisnupp
- K** Tassialus
- L** Auru/kuuma vee pihusti, Spumatore vahustusotsik
- M** Hooldusluuk
- N** Kohvipulbri kambri kaas
- O** Tilkumisalus
- P** Kohvipära mahuti (sees)
- Q** Tilkumisaluse täitumisnäidik
- R** Tilkumisrest
- S** Andmesilt mudelitähisega (sees, eemaldage tilkumisrest)
- T** Toitejuhtme hoiupesa

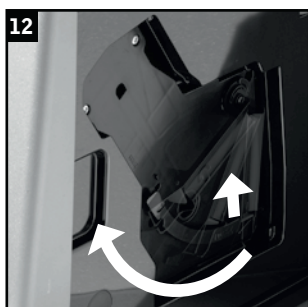
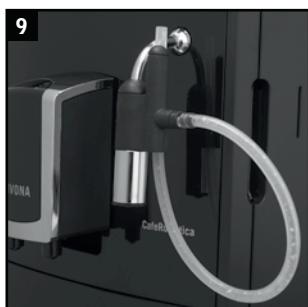
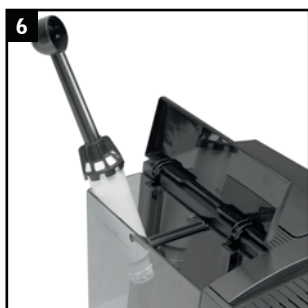
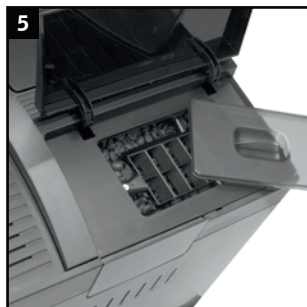
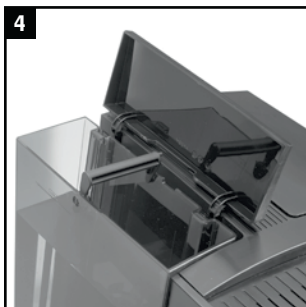
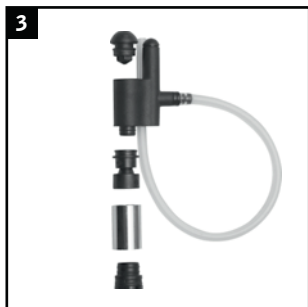

Sümbolid ekraanil



S1 Veepaak



S2 Tilkumisalus



S3 Kangus



S4 Kohvipulbri kambri kaas



S5 Kaks tassi



S6 Filter



S7 Katlakivi eemaldamine



S8 Automaatne väljalülitumine



S9 Temperatuur



S10 Loputamine



S11 Puhastamine



S12 Auruventiil

— — — S13 Märguriba

Lugupeetud klient,

Õnnitleme teid ja täname, et valisite NIVONA kvaliteettoote.

Palun lugege antud juhend läbi, et oma uuest NIVONA seadmest võimalikult palju rõõmu tunda. Enne esmakordset kasutamist pöörake tähelepanu ohutusnõuannetele.

Palun hoidke antud juhend kindlas kohas alles. Te saate siit hiljem vajalikku teavet järgi vaadata ning selle edasi anda kohvimasina järgmisele omanikule.

Nautige oma kohvi ja NIVONA kõrgekvaliteedilise kohvimasina kasutamist.

Müüja

Asukoht, kuupäev

1. OHUTUSTEAVE	7
2. ÜLESSEADMINE	8
2.1 Alustamine	8
2.2 Tähtsamad juhtnupud	9
2.3 Vee ja kohviubade lisamine	9
2.4 Masina sisselülitamine ja süsteemi täitmine	9
2.5 Masina kasutamine koos filtriga	10
2.6 Masina kasutamine ilma filtrita, vee kareduse määramine	10
2.7 Automaatse väljalülitumise aja määramine	11
2.8 Temperatuuri muutmine	11
2.9 Automaatse loputuse seadistamine	12
2.10 Jahvatus jämeduse muutmine	12
2.11 Tehaseseadete taastamine	12
3. KOHVI VALMISTAMINE	13
3.1 Masina sisselülitamine	13
3.2 Kohvi kanguse valimine	13
3.3 Vee koguse valimine	13
3.4 Ühe tassitäie kohvi valmistamine	13
3.5 Kahe tassitäie kohvi valmistamine	14
3.6 Kohvipulbri kasutamine	14
3.7 Vee kuumutamine (näiteks tee jaoks)	14
3.8 Piima vahustamine ja <i>cappuccino</i> valmistamine	15
4. PUHASTAMINE JA HOOLDAMINE	15
4.1 Filtri vahetamine	15
4.2 Süsteemi puhastamine	16
4.3 Katlakivi eemaldamine	17
4.4 Korrapärane käsitsi puhastamine	18
4.5 Kohvi tõmbamise seadise puhastamine	19
5. SÜSTEEMI MÄRGUANDED	20
6. PROBLEEMIDE LAHENDAMINE	21
7. VARUOSAD/TARVIKUD	22
8. KLIENDITEENINDUS, GARANTII, KESKKONNAKAITSE	22
9. TEHNILISED ANDMED	23

1. Ohutusteave

- Antud masin on ette nähtud ainult kodus kasutamiseks ega sobi kaubanduslikuks otstarbeks (vt. Garantii). Mitteotstarbekohasel kasutamisel kaotab garantii kehtivuse.
- Kasutuskoha elektrivõrgu pinget peab vastama masina tööpingele. Vaadake teavet masinal asuval andmesildil/-kleebisel (joonis 1/S).
- Masinat ei tohi kasutada, kui selle toitejuhe või korpus on vigastatud. Toitejuhet tuleb hoida eemal kuumadest pindadest.
- Masinat elektrivõrgust lahti ühendades ei tohi tõmmata otse juhtmest. Kinni tuleb võtta pistikust.
- Järgige alati puhastamise ja katlakivi eemaldamise juhiseid. Vastasel korral kaotab garantii kehtivuse.
- Masin tuleb enne hooldus- ja puhastustööd välja lülitada ja elektrivõrgust lahti ühendada.
- Masin tuleb paigutada lamedale ja kindlale pinnale. Masinat tohib kasutada ainult siseruumides. Masinat ei tohi paigutada kuumale pinnale ega lahtise leegi lähedusse.
- Vähemalt kaheksa-aastased **lapsed**, piiratud füüsiliste, meeleliste või vaimsete võimetega isikud või väheste kogemuste ja teadmistega isikud tohivad masinat kasutada juhul, kui neid juhendatakse või neile on masina kasutamist selgitatud ja nad mõistavad võimalikke ohte. **Lapsed** ei tohi masinaga mängida. Lapsed tohivad masinat puhastada või **hooldada** ainult järelevalve all. Masin ja selle võrgupistik tuleb hoida alla kaheksa-aastastele lastele kättesaamatult.
- Kui te mõneks päevaks kodust eemal olete, ühendage masin elektrivõrgust lahti.
- Ärge jätke masinat tarbetult sisselülitatuks. Ärge kastke kunagi masinat vette.
- Masinat ega selle osi ei tohi panna nõudepesumasinasse. Vastasel korral kaotab garantii kehtivuse.
- Rikke korral tõmmake pistik viivitamata elektrivõrgust lahti (ärge kunagi tõmmake juhtmest ega masinast endast).
- Tootja ei ole vastutav masina vales või sobimatust kasutamisest ega volitamata isikute tehtud hooldustöödest põhjustatud kahjude eest. Sellisel juhul kaotab garantii kehtivuse.

- Kasutage sisseehitatud kohviveskit ainult röstitud ja töötlemata kohvi-ubade jahvatamiseks, ärge pange sellesse muid toiduaineid! Hoolitsege, et kohviubade seas ei oleks võõrkehasid, sest vastasel korral kaotab garantii kehtivuse.
- Kui masin vajab remontimist (k.a toitejuhtme asendamist), pöörduge esmalt telefoni või e-posti teel (info@nivona.com) klienditeeninduskeskusesse või masina müünud kaupluse poole. Pärast konsulteerimist saatke masin antud kasutusjuhendi peatükki 8 järgides aadressile **NIVONA Zentralkundendienst, Südwestpark 90, D-90449 Nürnberg**.
- Vigastatud toitejuhet tohib ohu vältimiseks välja vahetada tootja, tootja klienditeenindus või samaväärse väljaõppega isik.

⚠ Tähelepanu: Elektriseadmeid tohivad remontida ainult kvalifitseeritud tehnikud! Valesti tehtud remonttööd võivad seada kasutaja suurde ohu! Masina kohatu või väära kasutamise ja hooldamise puhul kaotab garantii kehtivuse!

⚠ Tähelepanu: Sisse- ja väljalülitamisnupule (joonis 1/J) vajutamine kohvi valmistamise ajal võib masinat kahjustada! Lülitage masin välja alles pärast kohvi valmistamise lõppu.

⚠ Tähelepanu: põletusohu! Auru või kuuma vee väljastamisel võib auru-/kuuma vee pihustist või Spumatore otsikust (joonis 1/L) pritsida kuuma vett. Laske kohvitilal, auru-/kuuma vee pihustil ja Spumatore otsikul enne puudutamist maha jahtuda.

CE – Seade vastab kehtivatele EÜ määrustele.

2. Ülesseadmine

(Enne esimese kohvi valmistamist palun lugege läbi ja järgige siin ära toodud juhiseid!)

2.1 Alustamine

→ Võtke masin ja kõik selle juurde kuuluvad osad ettevaatlikult pakendist välja.

Pakendis on kaasas:

- Kasutusjuhend
- Garantiikaart
- Mõõtelusikas koos filtri paigaldusjuhendiga
- Kaks puhastustabletti
- Üks Claris´e filter
- Üks vee kareduse määramise testriba

i Vihje: Kui osutub vajalikuks viia masin klienditeenindusse, tuleb see kohale saata originaalpakendis. Hoidke pakend alles, kaasa-arvatud vahtplastist pakkematerjal.

→ Asetage masin sobilikule pinnale, mis on lame ja kuiv.

- Ühendage toitejuhe asjatundja poolt paigaldatud pistikupessa.
- Teie masinal on toitejuhtme hoiupesa – kui toitejuhe on liiga pikk, siis saate ülemäärase osa seada masina taga asuvasse hoiupessa (joonis 1/T).

2.2 Tähtsamad juhtnupud

Enne põhiseadete määramist ja esimese kohvi valmistamist tutvuge palun oma masina peamiste juhtnuppudega.

- **Sisse- ja väljalülitamisnupp** (joonis 1/J): Seadme sisse lülitamiseks vajutage üks kord, välja lülitamiseks kaks korda.
- **Kanguse/koguse nupp** (joonis 1/B): Kohvioa sümboli korduval vajutamisel muutub kangus lahjast (ekraanil üks uba), keskmiseks (kaks uba) ja kangeks (kolm uba) ning seejärel uuesti lahjaks. Nuppu päripäeva keerates vee kogus tassi kohta suureneb ja vastupäeva keerates väheneb.
- **Auru/kuuma vee kraan** (joonis 1/C): Asetage tass auru ja kuuma vee pihusti/Spumatore otsiku (joonis 1/L) alla. Kraani päripäeva lõpuni lahti keerates avaneb auru- ja kuuma vee ventiil. Vastupäeva kinni keerates ventiil sulgub.
- **Kohvinupp** (joonis 1/D): Enne nupule vajutamist asetage reguleeritava kõrgusega tila alla üks või kaks tassi (joonised 7 ja 8). Üks kord vajutades saate ühe tassi kohvi, kiiresti kaks korda järjest vajutades saate kaks tassi kohvi.
- **Auru/loputamise nupp** (joonis 1/E): Kui sümbol S10 **S** põleb, käivitab nupule vajutamine loputamise. Kui sümbol S10 **S** ei põle, käivitab nupule vajutamine vee kuumutamise aurutemperatuurini. Nuppu vähemalt 3 sekundit all hoides avaneb põhiseadete menüü. Menüü sulgemiseks hoidke nuppu uuesti vähemalt 3 sekundit all.
- **Reguleeritava kõrgusega tila**: Üles või alla lükates saate vastavalt oma tasside või klaaside kõrgusele tila asukohta muuta.

2.3 Vee ja kohviubade lisamine

- Avage vasakul pool asuv kaas (joonis 1/F) ja tõstke veepaak välja (joonis 4). Loputage seda puhta külma kraaniveega.
- Täitke paak maksimaalse koguse märgini ja asetage masinasse tagasi. Veenduge, et veepaak lukustub korralikult oma kohale.

⚠ Tähelepanu: Veepaaki tohib täita ainult puhta külma veega! Gaseeritud vett ja muid vedelikke ei tohi kasutada! Vastasel korral kaotab garantii kehtivuse.

→ Avage paremal pool asuv kohviubade mahuti kaas (joonis 1/H). Täitke see töötlemata, röstitud kohviubadega (joonis 5) ja sulgege kaas.

⚠ Tähelepanu: Röstimisel või pärast seda suhkrut või sarnaste lisaainetega töödeldud ube ei tohi kasutada. Lisaained võivad kohviveskit kahjustada ning garantii ei kata sellisel juhul remondikuludid.

2.4 Masina sisselülitamine ja süsteemi täitmine

i Vihje: Tootmise korralduse tõttu võib masina sisemine torustik olla esimese ülesseadmise ajal tühi. Masin annab sellest märku järgnevalt: kui masin on vooluvõrku ühendatud ning sisse- ja väljalülitamisnuppu (joonis 1/J) on vajutatud, ilmub ekraanile sümbol S12 .

→ Ühendage võrgupistik asjatundja poolt paigaldatud pistikupessa.

→ Vajutage sisse- ja väljalülitamisnupule (joonis 1/J).

Peatselt ilmub ekraanile sümbol S12 .

→ Asetage piisavalt mahukas anum (vähemalt 0,5 l) auru ja kuuma vee pihusti/Spumatore otsiku (joonis 1/L) alla ning keerake auru/kuuma vee kraan (joonis 1/C) päripäeva lõpuni lahti.

Süsteem täitub seejärel veega ning puhastub auru ja kuuma vee pihusti/Spumatore otsiku kaudu. Protsess lõppeb automaatselt.

→ Hiljem keerake auru/kuuma vee kraan (joonis 1/C) vastupäeva lõpuni kinni.

Seejärel ilmub ekraanile sümbol S10 S.

→ Vajutage auru/loputamise nuppu (joonis 1/E).

Teie masin on nüüd kasutamiseks valmis.

2.5 Masina kasutamine koos filtriga

Võite vabalt valida, kas kasutate masinat veefiltriga või ilma.

Üks Claris´e filter on masinaga kaasas. Filtrit kasutades ei ole masinat vaja nii tihti katlakivist puhastada, kuna filter pehmenab vett. Masina vaikesäte on „ilma filtrita“.

→ Tühjendage veepaak (joonis 4) ja keerake filter mõõtelusika (joonis 6) otsas olevat tööriista kasutades ettevaatlikult vastavasse pessa veepaagis.

! Tähelepanu: Ärge keerake filtrit katki ega liiga kõvasti kinni.

→ Täitke paak värske veega ja asetage tagasi masinasse.

→ Peamenüü avamiseks hoidke auru/loputamise nuppu (joonis 1/E) vähemalt 3 sekundit all.

Ekraanil süttivad sümbol S7 ja allservas kuni 4 riba.

→ Et masin tuvastaks filtri paigaldamise, vajutage kohvinuppu (joonis 1/D), kuni ekraanile ilmub sümbol S6.

→ Valiku kinnitamiseks vajutage auru/loputamise nuppu (joonis 1/E).

Ekraanil vilgub sümbol S6 ning põleb sümbol S12.

→ Asetage piisavalt mahukas anum (vähemalt 0,5 l) auru ja kuuma vee pihusti/Spumatore otsiku (joonis 1/L) alla ning keerake auru/kuuma vee kraan (joonis 1/C) päripäeva lõpuni lahti.

Süsteem loputatakse nüüd läbi. Ekraanil vilgub sümbol S6.

→ Oodake, kuni auru ja kuuma vee pihustist/Spumatore otsikust ei tule enam vett.

Ekraanil põleb sümbol S12.

→ Keerake auru/kuuma vee kraan (joonis 1/C) vastupäeva lõpuni kinni.

Ekraanil kuvatakse vastavalt seadistusele üks, kaks või kolm kohviosa sümbole. Masin on nüüd kasutamiseks valmis.

i Vihje: Filtrit kasutades seadistatakse masina sisemine veepihustuse funktsioon automaatselt vee kareduse tasemele 1! Masin vajab sel juhul harvemini katlakivist puhastamist – puhastage siiski katlakivist iga kord, kui sellest märku antakse, ning enne seda EEMALDAGE alati FILTER.

Filter kestab, kuni sellest on läbi käinud ligikaudu 50 l vett (vt filtri vahetamise kohta peatükist 4.1.).

! Tähelepanu: Filter vajab ka masina vähese kasutamise korral vähemalt kahe kuu tagant vahetamist (vt 4. peatükk) – seda isegi siis, kui masin ei anna ekraanil sümboli süttimisega filtri vahetamise vajadusest märku.

2.6 Masina kasutamine ilma filtrita, vee kareduse määramine

Olenevalt teie asukoha vee karedusest on varem või hiljem vaja masinat katlakivist puhastada. Et süsteem saaks katlakivi eemaldamise vajadusest õigel ajal märku anda, tuleb enne masina esmakordset kasutamist seadistada õige vee karedus.

Masina kasutamisel koos filtri ja sellekohase seadistusega (vt üleval) on vee karedus määratud automaatselt tasemele 1.

Esmaalt määrake masinaga kaasas oleva testriba abil vee kvaliteet.

→ Kastke testriba vette ja seejärel raputage kergelt.

→ Tulemus on näha umbes minuti pärast. Lugege testribal punased täpid kokku.

→ Vee kareduse erinevad tasemed ja neile vastavad sätted on järgmised:

Testriba / Karedus = Tähis ekraanil

1 punane täpp / 1–7° = TASE 1 = 1 punane riba

2 punast täppi / 8–14° = TASE 2 = 2 punast riba

3 punast täppi / 15–21° = TASE 3 = 3 punast riba

4 punast täppi / >21° = TASE 4 = 4 punast riba

i Vihje: Kui testribale ei ilmu ühtegi punast täppi, siis valige tase 1.

! Tähelepanu: Masina kasutamisel ilma filtrita tuleb vee karedus seadistada. See on oluline, sest vee karedusest oleneb, kui sagedasti on vaja masinat katlakivist puhastada (masin vaikesätel on „kasutamine ilma filtrita; vee kareduse tase 3“!).

→ Peamenüü avamiseks hoidke auru/loputamise nuppu (joonis 1/E) vähemalt 3 sekundit all.

Ekraanil süttivad sümbol S7 ja allservas kuni 3 riba.

→ Kohvinupule (joonis 1/D) korduvalt vajutades suureneb iga kord ekraani allservas olevate ribade arv ühe võrra. Määrake vastavalt ribade arvule oma vee karedus.

→ Valiku kinnitamiseks vajutage auru/loputamise nuppu (joonis 1/E). Ekraanil vilgub sümbol S13 ja põleb sümbol S7.

→ Peamenüü sulgemiseks hoidke auru/loputamise nuppu (joonis 1/E) vähemalt 3 sekundit all.

Ekraanil kuvatakse vastavalt seadistusele üks, kaks või kolm kohviosa sümbole. Masin on nüüd kasutamiseks valmis.

2.7 Automaatse väljalülitumise aja määramine

Antud funktsioon laseb määrata aja, mille möödudes masin pärast viimast kasutamist automaatselt välja lülitub. Vaikesäte on „5 minuti pärast“.

→ Peamenüü avamiseks hoidke auru/loputamise nuppu (joonis 1/E) vähemalt 3 sekundit all. Laske nupp lahti.

→ Vajutage korduvalt auru/loputamise nuppu (joonis 1/E), kuni ekraanile ilmub sümbol S8.

→ Väljalülitumise aja muutmiseks vajutage korduvalt kohvinuppu (joonis 1/D).

Iga vajutamise suureneb ekraani allservas olevate ribade arv ühe võrra. Valige teile sobiv väljalülitumise aeg:

1 riba = automaatne väljalülitumine 5 minuti järel

2 riba = automaatne väljalülitumine 30 minuti järel

3 riba = automaatne väljalülitumine 70 minuti järel

→ Valiku kinnitamiseks vajutage auru/loputamise nuppu (joonis 1/E). Märguribad süttivad korraks.

→ Peamenüü sulgemiseks hoidke auru/loputamise nuppu (joonis 1/E) vähemalt 3 sekundit all.

Ekraanil kuvatakse vastavalt seadistusele üks, kaks või kolm kohviosa sümbole. Masin on nüüd kasutamiseks valmis.

2.8 Temperatuuri muutmise

Kohvi temperatuuri saate seada vastavalt enda eelistustele „tavaliseks“, „kõrgeks“ või „maksimaalseks“. Vaiketemperatuur on „kõrge“.

→ Peamenüü avamiseks hoidke auru/loputamise nuppu (joonis 1/E) vähemalt 3 sekundit all. Laske nupp lahti.

→ Vajutage korduvalt auru/loputamise nuppu (joonis 1/E), kuni ekraanile ilmub sümbol S9.

→ Temperatuuri muutmiseks vajutage korduvalt kohvinuppu (joonis 1/D).

Iga vajutamise suureneb ekraani allservas olevate ribade arv ühe võrra. Valige punaste ribade arvule vastavalt teile sobiv temperatuuritase. Lugege ribasid järgnevalt:

1 riba = „tavaline“ temperatuur

2 riba = „kõrge“ temperatuur

3 riba = „maksimaalne“ temperatuur

Peale 3. riba ilmub vajutamisel ekraanile taas üks riba.

- Valiku kinnitamiseks vajutage auru/loputamise nuppu (joonis 1/E). Märguribad süttivad korraks.
- Peamenüü sulgemiseks hoidke auru/loputamise nuppu (joonis 1/E) vähemalt 3 sekundit all.

Ekraanil kuvatakse vastavalt seadistusele üks, kaks või kolm kohviosa sümbolit. Masin on nüüd kasutamiseks valmis.

2.9 Automaatse loputuse seadistamine

Soovi korral võite täiendava puhtuse saavutamiseks lülitada sisse masina väljalülitumisjärgse automaatse loputuse.

Vaikimisi on automaatne loputus välja lülitatud.

- Peamenüü avamiseks hoidke auru/loputamise nuppu (joonis 1/E) vähemalt 3 sekundit all.
- Vajutage korduvalt auru/loputamise nuppu (joonis 1/E), kuni ekraanile ilmub sümbol S10 **S**.
- Sätte muutmiseks vajutage korduvalt kohvinuppu (joonis 1/D).

Iga vajutamisega suureneb ekraani allservas olevate ribade arv ühe võrra. Valige punaste ribade arvule vastavalt teile sobiv loputuse säte:

- 1 riba = automaatne loputus on „väljas“
- 2 riba = automaatne loputus on „sees“

Peale 2. riba ilmub vajutamisel ekraanile taas üks riba.

- Valiku kinnitamiseks vajutage auru/loputamise nuppu (joonis 1/E). Märguribad süttivad korraks.
- Peamenüü sulgemiseks hoidke auru/loputamise nuppu (joonis 1/E) vähemalt 3 sekundit all.

Ekraanil kuvatakse vastavalt seadistusele üks, kaks või kolm kohviosa sümbolit. Masin on nüüd kasutamiseks valmis.

2.10 Jahvatuse jämeduse muutmine

⚠ Tähelepanu: Muutke jahvatuse jämedust ainult kohviveski töötamise ajal.

Kohviveskit saab vastavalt kohvisordile kohandada. Soovitame hoida jahvatust keskmisel jämedusel.

Jahvatuse jämeduse muutmiseks toimige järgnevalt:

- Avage korpuse paremal küljel asuv hooldusluuk (joonis 1/M).

Jahvatuse jämeduse lüliti asub üleval ja paremal (joonis 11).

- Asetage tass kohvitila alla.
- Vajutage kohvinupule (joonis 1/D).
- Kohviveski jahvatamise ajal liigutage lüliti (joonis 11) ja muutke sellega jahvatuse jämedust.

Mida väiksem täpp, seda peenem on jahvatus. Seejuures pange tähele järgnevat:

- Kergema röstiga oad vajavad peenemat jahvatust (liigutage lüliti rohkem vasakule).
- Tugevama röstiga oad vajavad jämedamat jahvatust (liigutage lüliti rohkem paremale).

Leidke endale vastavalt oma maitsele sobivaim jahvatuse aste.

- Asetage hooldusluugi tagaosas asuvad kinnitused ettevaatlikult oma pesadesse ja pange luuk tasakesi kinni. Kontrollige, et luuk klõpsatab täielikult oma kohale tagasi.

2.11 Tehaseseadete taastamine

Tehaseseadete taastamiseks toimige järgnevalt:

- Lülitage masin sisse.
- Hoidke auru kuumutamise/loputamise nuppu (joonis 1/E) ja kohvi/tasside arvu nuppu (joonis 1/D) samaaegselt vähemalt 3 sekundit all.
- Korraks süttivad kõik punased märguribad.

Tehaseseaded on taastatud.

3. Kohvi valmistamine

i Vihje: Masin on tehases eelseadistatud koheseks kohvivalmistamiseks. Soovitame siiski masin seadistada vastavalt isiklikele eelistustele. Seega lugege kõigepealt peatükki 2 („Ülesseadmine“) ja järgige sealseid juhiseid!

i Vihje: Masina esimesel kasutuskorral ja pärast seda, kui te ei ole masinat kaua aega kasutanud, ei ole esimene valmistatud tassitais kohvi kuigi hea ning seda ei tohiks juua.

3.1 Masina sisselülitamine

Peale ülesseadmist (peatükk 2) käib masina sisselülitamine alati samalaadselt:

- Vajutage sisse- ja väljalülitamisnupule (joonis 1/J).

Ekraanil vilguvad 5 punast märguriba. Kui süsteem on saavutanud töötemperatuuri, ilmub ekraanile sümbol S10 **S**.

- Vajutage auru/loputamise nuppu (joonis 1/E).

Süsteem loputatakse nüüd läbi. Seejärel on masin kasutamiseks valmis. Ekraanil kuvatakse vastavalt seadistusele üks, kaks või kolm kohviosa sümbolit.

i Vihje: Kui te masinat pikemat aega ei kasuta (näiteks puhkuse ajal), lülitage see sisse- ja väljalülitamisnupu (joonis 1/J) abil välja ja eemaldage vooluvõrgust.

3.2 Kohvi kanguse valimine

Saate valida kolme kohvi kanguse taseme hulgast. Need on ekraanil tähistatud järgmiselt:

LAHJA, ekraanil on üks uba, umbes 7 g jahvatatud kohvi, näiteks *latte* või *cappuccino* jaoks;
KESKMINE, ekraanil on kaks uba, umbes 9 g jahvatatud kohvi, näiteks tavalise kohvi jaoks;
KANGE, ekraanil on kolm uba, umbes 11 g jahvatatud kohvi, näiteks *espresso* või kange kohvi jaoks;

Kui masin on tööks valmis, näitab ekraan kas viimati seadistatud või vaikimisi kangust.

- Kanguse muutmiseks vajutage korduvalt kanguse/koguse nuppu (joonis 1/B). Vajutamisel muutub kangus lahjast (üks uba ekraanil) keskmiseks (kaks uba ekraanil), kangeks (kolm uba ekraanil) ja uuesti lahjaks.

3.3 Vee koguse valimine

- Vee koguse sujuvaks muutmiseks keerake kanguse/koguse nuppu (joonis 1/B) (tassi sümbol all vasakul tähistab väiksemat vee kogust, täis tassi sümbol all paremal tähistab suuremat vee kogust).

3.4 Ühe tassitäie kohvi valmistamine

Kui olete valinud kohvi kanguse (vt peatükk 3.2) ja vee koguse (vt peatükk 3.3),

- asetage tass kohvitila alla keskele (joonis 7).

Tila kõrgust saab vastavalt tassi mõõtmetele reguleerida.

- Vajutage korraks kohvinupule (joonis 1/D).

Masin alustab nüüd kohvi jahvatamist, eeltõmbamist ja valmistamist.

Protsessi saab igal hetkel katkestada uuesti kohvinupule vajutades.

⚠ Tähelepanu: Esmakordselt kohvi valmistades on jahvatuskamber veel tühi. Seetõttu võib pärast esimest jahvatamist hakata sümbol S3 **000** ekraanil vilkuma ja kohvi ei valmistata.

- Sellisel juhul vajutage lihtsalt uuesti kohvinuppu (joonis 1/D).

👍 Vihje: Vee kogust saab muuta kohvi valmistamise ajal. Leidke endale vastavalt oma maitsele ja tassi suurusele sobivaim vee kogus.

👍 Vihje: Oma maitse jaoks sobivaima seadistuse meeldejätmiseks toimige järgnevalt:

- Keerake kanguse/koguse nupp (joonis 1/B) järgnevasse asendisse:

- väikese *espresso*-tassi puhul keskele,
- suure tassi puhul paremale välja.

→ Vajutage kohvinuppu (joonis 1/D).

Masin alustab nüüd kohvi valmistamist.

→ Veidi enne soovitud kohvikoguse valmimist pöörake kanguse/koguse nuppu (joonis 1/B) aeglaselt vasakule, kuni masin lõpetab töö.

Jätke selle tassi mahule vastav kanguse/koguse nupu asend meelde.

3.5 Kahe tassitäie kohvi valmistamine

Kui olete valinud kohvi kanguse (vt peatükk 3.2) ja vee koguse (vt peatükk 3.3),

→ asetage kohvitila alla kaks tassi (joonis 8).

Tiila kõrgust saab vastavalt tassi mõõtmetele reguleerida.

→ Vajutage kaks korda järjest kohvinupule (joonis 1/D).

Ekraanile ilmub sümbol S5 .

Masin alustab nüüd kohvi jahvatamist, eeltõmbamist ja valmistamist.

Protsessi saab igal hetkel katkestada uuesti kohvinupule (joonis 1/D) vajutades.

Kahe tassitäie valmistamisel jahvatab veski automaatselt kaks korda.

⚠ Tähelepanu: Esmakordselt kohvi valmistades on jahvatuskamber veel tühi. Seetõttu võib pärast esimest jahvatamist hakata sümbol S3  ekraanil vilkuma ja kohvi ei valmistata.

→ Sellisel juhul vajutage lihtsalt uuesti kohvinuppu (joonis 1/D).

i Vihje: Kui kahe jahvatustsükli vahel saavad vesi või kohvioad otsa või on vaja aluseid tühendada, siis ilmub ekraanile vastav sümbol. Sellisel juhul teist tassitäit ei valmistata. Toimige vastavalt ekraanile ilmunud sümbolitele ja seejärel vajutage teise tassitäie jaoks uuesti kohvinupule (joonis 1/D).

3.6 Kohvipulbri kasutamine

→ Keerake kanguse/koguse nupp (joonis 1/B) ühe tassitäie jaoks vajaliku vee koguseni.

→ Avage kohvipulbri kambri kaas (joonis 1/N). Ekraanil vilgub sümbol S4 .

→ Valage ilma kuhjata mõõtelusikatäis jahvatatud kohvi kambrisse ja sulgege kaas.

Ekraanil vilgub sümbol S4 .

→ Asetage kohvitila alla üks või kaks tassi (joonis 7 või 8) ja vajutage vastavalt üks või kaks korda kohvinupule (joonis 1/D).

Masin alustab nüüd kohvi eeltõmbamist ja valmistamist - ilma jahvatamiseta.

i Vihje: Kui olete kohvipulbri kambri kaane avanud kogemata või kui te ei ole pärast kohvipulbri lisamist kohvinupule vajutanud, alustab masin minut pärast kaane sulgemist automaatselt loputamist. Seejärel on masin taas kasutusvalmis.

⚠ Tähelepanu: Kohvipulbri kamber ei ole hoiumahuti. Seega ärge valage kunagi kambrisse rohkem kui ühte mõõtelusikatäit kohvi. Kasutage ainult värsket või vaakumpakendatud ubadest jahvatatud kohvi. Ärge kasutage lahustuvat kohvipulbrit!

3.7 Vee kuumutamine (näiteks tee jaoks)

→ Hoidke tassi auru ja kuuma vee pihusti/Spumatore otsiku all (joonis 1/L).

→ Keerake auru/kuuma vee kraani (joonis 1/C) päripäeva.

→ Täitke tass soovitud veekogusega ja keerake kraan vastupäeva tagasi asendisse „0“.

⚠ Hoiatus: Põletusohut! Vesi võib pritsida! Auru ja kuuma vee pihusti/Spumatore otsik muutub kasutamisel väga kuumaks. Laske auru ja kuuma vee pihustil/Spumatore otsikul enne puudutamist paar minutit jahtuda. Puudutage ainult kummist osasid.

i Vihje: Kuuma vett saab välja lasta umbes 2 minutit. Peale seda lülitub masin automaatselt välja. Auru/kuuma vee kraani (joonis 1/C) edasi-tagasi keerates saate protsessi taaskäivitada.

3.8 Piima vahustamine ja cappuccino valmistamine

Spetsiaalse Spumatore vahustamisotsikuga (joonis 1/L) saab vahustada piima nõust otse tassi.

→ Pistke voolik (joonis 9 ja 10) piima sisse (kas piimanõusse või otse piimapakendisse).

→ Asetage tass Spumatore otsiku alla.

→ Vajutage auru/loputamise nuppu (joonis 1/E).

Üleskuumenemise ajal vilguvad ekraani allosas 5 punast märguriba. Kohe peale sümboli S12  süttimist on võimalik auru väljastada ja piima vahustada.

⚠ Tähelepanu: Pihustist voolab enne piimavahtu veidi vett.

→ Täitke tass soovitud koguse piimavahuga ja keerake auru/kuuma vee kraan (joonis 1/C) vastupäeva tagasi asendisse „0“.

→ Enne tassi kohvitila alla tõstmist oodake ka viimased piimatilgad ära.

→ Vajutage uuesti auru/loputamise nuppu (joonis 1/E).

Masin on nüüd tagasi kohvivalmistamise režiimis.

→ Asetage tass vahustatud piimaga kohvitila alla (joonis 7) ja täitke see soovitud koguse kohviga, nii nagu on kirjeldatud peatükis 3.4.

i Vihje: Kuuma auru saab väljastada umbes 2 minutit. Peale seda lülitub masin automaatselt välja. Auru/kuuma vee kraani (joonis 1/C) edasi-tagasi keerates saate protsessi taaskäivitada.

⚠ Tähelepanu: Pihustisse jäänud kuivanud piima on raske eemaldada. Puhastage pihustit seetõttu kohe pärast selle mahajahtumist!

→ Selleks täitke nõu puhta veega ja pistke voolik sinna sisse.

→ Asetage Spumatore otsiku alla (joonis 1/L) tühi nõu.

→ Vajutage auru/loputamise nuppu (joonis 1/E).

Üleskuumenemise ajal vilguvad ekraani allosas 5 punast märguriba. Kohe peale sümboli S12  süttimist on võimalik auru väljastada.

→ Keerake auru/kuuma vee kraani (joonis 1/C) päripäeva.

⚠ Tähelepanu: Pihustist voolab enne auru veidi vett.

→ Ammutage vett niikaua, kuni otsikust tuleb ainult puhast vett/auru.

→ Keerake auru/kuuma vee kraan (joonis 1/C) vastupäeva tagasi asendisse „0“.

→ Vajutage uuesti auru/loputamise nuppu (joonis 1/E).

Masin on nüüd tagasi kohvivalmistamise režiimis.

⚠ Tähelepanu: Aeg-ajalt (ideaalsel juhul iga kord, kui masinat mõnda aega ei kasutata, kuid igal juhul korrapäraste ajavahemike tagant) tuleb Spumatore otsik täielikult lahti võtta (joonis 3) ja voolava vee all põhjalikult puhastada.

4. Puhastamine ja hooldamine



⚠ Tähelepanu: Kui teie masin vajab puhastamist või hooldamist, süttib ekraanil vastav sümbol. Palun jälgige neid juhiseid alati, kuna vastasel juhul kaotab teie garantii kehtivuse. Täpsemalt lugege selle kohta peatükkidest 4.1 ja 4.5. Kui soovite oma masinat hooldada või puhastada siis, kui masin ei ole sellest märku andnud, järgige palun samuti juhiseid peatükkides 4.1 ja 4.5.

4.1 Filtri vahetamine

Filter kestab, kuni sellest on läbi käinud ligikaudu 50 l vett. Kui filter vajab vahetamist, ilmub ekraanile sümbol S6 . Saate endiselt kohvi valmistada, kuid soovime filtri alati koheselt välja vahetada.

! Tähelepanu: Masina vähese kasutamise korral on vaja filtrit vahetada vähemalt kahe kuu tagant. Sellisel juhul ei sütti ekraanil märguannet. Kasutage filtri paigaldamise kuupäeva (kuu) üles märkimiseks filtri ülemises osas asuvat kuupäevaketast.

- Lülitage masin sisse.
- Hooldusmenüü avamiseks hoidke kanguse/koguse nuppu (joonis 1/B) vähemalt 3 sekundit all.

Ekraanile ilmub sümbol S6 , S7  või S11 .

- Keerake kanguse/koguse nuppu (joonis 1/B) päripäeva ja vastupäeva, kuni ekraanile ilmub sümbol S6 .
- Tühjendage veepaak (joonis 4) ja keerake filter mõotelusika otsas olevat tööriista kasutades välja. Visake filter ära.
- Märkige uue filtri ülemises osas asuval kettal kuupäev (kuu), mil filter kas paigaldati, või millal see vajab väljavahetamist.
- Keerake filter mõotelusika (joonis 6) otsas olevat tööriista kasutades ettevaatlikult vastavasse pesa veepaagis.
- Täitke paak värsket veega ja asetage tagasi masinasse.
- Asetage auru ja kuuma vee pihusti/Spumatore otsiku (joonis 1/L) alla piisavalt mahukas anum (vähemalt 0,5 l).

→ Vajutage kanguse/koguse nupule (joonis 1/B).

Ekraanil vilgub sümbol S6  ning põleb sümbol S12 .

→ Keerake auru/kuuma vee kraan (joonis 1/C) päripäeva lõpuni lahti.

Süsteem loputatakse nüüd läbi.

→ Oodake, kuni pihustist ei tule enam vett ja keerake kraan (joonis 1/C) vastupäeva tagasi kinni.

Masin soojeneb lühikest aega ja on seejärel taas kasutusvalmis.

4.2 Süsteemi puhastamine



Kui masin vajab puhastamist, ilmub ekraanile sümbol S11 .

i Vihje: Saate endiselt kohvi valmistada ning kuuma vett või auru väljastada, kuid soovitame alustada puhastusprogrammi esimesel võimalusel. Vastasel korral võib see häirida masina talitlust ja garantii võib muutuda kehtetuks.

! Tähelepanu: Pärast käivitamist ei tohi puhastusprogrammi katkestada. Järgige juhiseid täpselt äratoodud järjekorras. Sisestage puhastustablett ainult siis, kui masin sellest märku annab.



i Vihje: Puhastamisprotsessi ajal näitavad punased ribad ekraani allosas programmi edenemist. Mida rohkem ribad on näha, seda kaugemale on programm jõudnud.

- Lülitage masin sisse.
- Hooldusmenüü avamiseks hoidke kanguse/koguse nuppu (joonis 1/B) vähemalt 3 sekundit all.

Ekraanile ilmub sümbol S6 , S7  või S11 .

→ Keerake kanguse/koguse nuppu (joonis 1/B) päripäeva ja vastupäeva, kuni ekraanile ilmub sümbol S11 .

→ Puhastusprogrammi käivitamiseks vajutage korraks kanguse/koguse nupule (joonis 1/B).

Ekraanil vilgub sümbol S11  ning põlevad sümboolid S1  ja S2 .

- Eemaldage veepaak (joonis 4) ja täitke maksimaalse koguse margini. Asetage veepaak tagasi.
- Eemaldage tilkumisalus koos kohvipära mahutiga (joonis 1/O ja P) ja tühjendage need mõlemad.
- Asetage tilkumisalus ja kohvipära mahuti tagasi.



Masin alustab puhastust. Valmis saades ilmub ekraanile lisaks sümbol S4 .

→ Asetage kohvitila alla piisavalt mahukas anum (umbes 0,5 l).

→ Avage kohvipulbri kambri kaas (joonis 1/N).

Ekraanil vilkuv sümbol S4  märgib, et masinasse tuleb sisestada puhastustablett.

→ Sisestage puhastustablett kohvipulbri kambri ja sulgege kaas.

Puhastusprogramm käivitub. Ekraanil vilgub sümbol S11 . Puhastusprogramm on automaatne ja kestab umbes 10 minutit. Kui programm on lõppenud, põleb ekraanil sümbol S2  ja vilgub sümbol S11 .

- Eemaldage tilkumisalus koos kohvipära mahutiga (joonis 1/O ja P) ja tühjendage need mõlemad.
- Asetage tilkumisalus ja kohvipära mahuti tagasi.

Masin soojeneb lühikest aega. Kui ekraanile ilmuvad kohvioa sümboolid, on masin taas kasutusvalmis.

Omaalgatuslik puhastamine

Soovi korral võite puhastusprogrammi peatüki 4.2 järgides käivitada ka siis, kui masin ei ole sellest sümbooliga S11  märku andnud.

4.3 Katlakivi eemaldamine

Kui masin vajab katlakivist puhastamist, ilmub ekraanile sümbol S7 .

i Vihje: Saate endiselt kohvi valmistada ning kuuma vett või auru väljastada, kuid soovitame alustada katlakivieemalduse programmi esimesel võimalusel. Vastasel korral võib see häirida masina talitlust ja garantii võib muutuda kehtetuks.

! Tähelepanu: Pärast käivitamist ei tohi katlakivieemalduse programmi katkestada. Järgige juhiseid täpselt äratoodud järjekorras. Ärge kasutage kunagi äädikat ega äädikhappel põhinevaid puhastusvahendeid. Kasutage ainult spetsiaalselt täisautomaatsete kohvimasinade jaoks mõeldud sandardseid vedelikke.

! Tähelepanu: Enne katlakivieemalduse programmi käivitamist eemaldage veepaagist filter.



i Vihje: Katlakivieemalduse protsessi ajal näitavad punased ribad ekraani allosas programmi edenemist. Mida rohkem ribad on näha, seda kaugemale on programm jõudnud.

- Lülitage masin sisse.
- Hooldusmenüü avamiseks hoidke kanguse/koguse nuppu (joonis 1/B) vähemalt 3 sekundit all.



Ekraanile ilmub sümbol S6 , S7  või S11 .

→ Keerake kanguse/koguse nuppu (joonis 1/B) päripäeva ja vastupäeva, kuni ekraanile ilmub sümbol S7 .

→ Katlakivieemalduse programmi käivitamiseks vajutage korraks kanguse/koguse nupule (joonis 1/B).

Ekraanil vilgub sümbol S7  ning põleb sümbol S2 .



- Eemaldage tilkumisalus koos kohvipära mahutiga (joonis 1/O ja P) ja tühjendage need mõlemad.
- Asetage tilkumisalus ja kohvipära mahuti tagasi.

Ekraanil põleb sümbol S1  ning vilgub jätkuvalt sümbol S7 .



- Eemaldage veepaak (joonis 4).
- Eemaldage filter, kui see on paigaldatud (joonis 4).
- Täitke veepaak 0,5 l margini värsket veega.
- Asetage veepaak tagasi.

Ekraanil põleb sümbol S12 .

- **Alles siis** lisage katlakivieemaldi (Ärge kunagi toimige teises järjekorras! Palun järgige katlakivieemaldi kasutamise puhul tootja juhendit!).
- Asetage auru ja kuuma vee pihusti/Spumatore otsiku alla piisavalt mahukas anum (vähemalt 0,5 l).
- Keerake auru/kuuma vee kraani (joonis 1/C) päripäeva.

Katlakivieemalduse programm käivitub. Ekraanil vilgub sümbol S7 . Katlakivieemalduse programm on automaatne ja kestab umbes 10 minutit. Kui programmi esimene osa on lõppenud, põleb ekraanil sümbol S12  ja vilgub sümbol S7 .

→ Keerake auru/kuuma vee kraani (joonis 1/C) vastupäeva.

Katlakivieemalduse programm alustab uuesti ja katlakivieemaldi voolab tilkumisalusele. Ekraanil vilgub sümbol S7 . Katlakivieemalduse programm on automaatne ja kestab taas umbes 10 minutit. Kui programm on lõppenud, põleb ekraanil sümbol S2  ja vilgub sümbol S7 .

- Eemaldage tilkumisalus koos kohvipära mahutiga (joonis 1/0 ja P). Tühjendage ja puhastage need mõlemad.
- Asetage tilkumisalus ja kohvipära mahuti tagasi.



Ekraanil põleb sümbol S1 .

- Eemaldage veepaak ja loputage seda värske veega.
- Vajaduse korral paigaldage uuesti filter.
- Täitke veepaak värske veega.
- Asetage veepaak tagasi.



Ekraanil põleb sümbol S12 .

- Asetage auru ja kuuma vee pihusti/Spumatore otsiku alla taas piisavalt mahukas anum (vähemalt 0,5 l).
- Keerake auru/kuuma vee kraani (joonis 1/C) päripäeva.

Algab loputamine kuuma vee pihusti/Spumatore otsiku kaudu.

- Kui loputamine on lõppenud, vilgub ekraanil sümbol S7  ja põleb sümbol S12 .
- Keerake auru/kuuma vee kraani (joonis 1/C) vastupäeva.

Algab sisemise loputuse programm, mis kestab umbes ühe minuti. Sellele järgneb lühike kohvitila loputus.

Ekraanil vilgub sümbol S7  ja põleb sümbol S2 .

- Eemaldage tilkumisalus koos kohvipära mahutiga (joonis 1/0 ja P) ja tühjendage need mõlemad.
- Asetage tilkumisalus ja kohvipära mahuti tagasi.

Masin soojeneb lühikest aega. Kui ekraanile ilmuvad kohviosa sümbolid, on masin taas kasutusvalmis.

⚠ Tähelepanu: Palun eemaldage ilma viivitamata niiske lapiga korpusest katlakivieemaldi jäägid.

Omaalgatuslik katlakivi eemaldamine

Soovi korral võite katlakivieemalduse programmi ülalpool toodud kirjelduse järgi käivitada ka siis, kui masin ei ole sellest sümboliga S7  märku andnud.

4.4 Korrapärane käsitsi puhastamine

i Vihje: Kuna toiduainete käitlemine nõuab kõrgeimat puhtusetaset, siis palun järgige allpool ära toodud puhastamise juhiseid.

⚠ Tähelepanu: Masinat ei tohi vette kasta! Masinat ei tohi puhastada abrasiivsete vahenditega.

- Tühjendage korrapäraselt tilkumisalust ja kohvipära mahutit (joonis 1/0 ja P). Punane ujuk tilkumisaluse tagaosas (joonis 1/Q) näitab aluse täitumise taset.
- Korpuse seest ja väljast puhastamiseks kasutage ainult pehmet niisket lappi.
- Tühjendage tilkumisalus ja kohvipära mahuti (joonis 1/0 ja P) hiljemalt siis, kui ekraanil sellest märku antakse (ainult siis, kui masin on sisse lülitatud!).

Aeg-ajalt puhastage väikese koguse seebiveega.

- Veepaak tuleks iga päev puhta veega üle loputada ja täita jaheda värske veega.

i Vihje: Kuivanud piimajääke on raske eemaldada.

- Seepärast puhastage auru ja kuuma vee pihustit/Spumatore otsikut ning voolikut korrapäraselt.

⚠ Tähelepanu: Aeg-ajalt (ideaalsel juhul iga kord, kui masinat mõnda aega ei kasutata, kuid igal juhul korrapäraste ajavahemike tagant) tuleb auru ja kuuma vee pihusti täielikult lahti võtta ja voolava vee all põhjalikult puhastada (joonis 3). Soovitame meie spetsiaalset piimajääkide puhastusvahendit NICC 705.









4.5 Kohvi tõmbamise seadise puhastamine

⚠ Tähelepanu: Eemaldage kohvi tõmbamise seadis ainult siis, kui masin on välja lülitatud.

Vajadusel saab kohvi tõmbamise seadise eemaldada, et seda voolava külma vee all pesta. Ärge kasutage kunagi puhastusvahendeid, vaid peske ainult puhta külma veega! Puhtuse hoidmiseks soovitame seadis eemaldada ja põhjalikult puhastada iga kord pärast puhastusprogrammi läbimist (vt peatükk 4.2).

- Avage ja eemaldage korpuse paremal küljel asuv hooldusluuk (joonis 1/M).
- Kohvi tõmbamise seadise eemaldamiseks vajutage punasele lülitile ja pöörake käepide lõpuni vasakule, kuni see klõpsatab oma kohale (joonis 12).
- Käepidemest hoides tõmmake kohvi tõmbamise seadis ettevaatlikult välja.
- Peske kohvi tõmbamise seadis voolava külma vee all ja laske sellel kuivada.
- Asetage kohvi tõmbamise seadis ettevaatlikult tagasi, vajutage lukustamiseks punasele lülitile ja pöörake käepide lõpuni paremale, kuni see klõpsatab oma kohale.
- Asetage hooldusluugi tagaosas asuvad kinnitused ettevaatlikult oma pesadesse ja pange luuk tasakesi kinni. Kontrollige, et luuk (joonis 1/M) klõpsatab täielikult oma kohale tagasi.

5. Süsteemi märguanded

Märguanne	Põhjus	Lahendus
S3  vilgub	Kohvioad on otsas	→ Lisage ubasid, alustage uuesti kohvi valmistamist
S12 	Täitke veetorustik Filter võib olla vigane	→ Keerake auru ja kuuma vee kraani päripäeva → Eemaldage või vahetage filter
S1  põleb	Veepaak on tühi Veepaak on puudu või halvasti paigaldatud	→ Täitke veepaak → Asetage veepaak korralikult oma kohale
S2  põleb	Tilkumisalus ja/või kohvipära mahuti on täis	→ Tühjendage tilkumisalus ja/või kohvipära mahuti
S2  vilgub	Tilkumisalus koos kohvipära mahutiga on puudu või halvasti paigaldatud	→ Asetage tilkumisalus koos kohvipära mahutiga korralikult oma kohale
S11  põleb	Süsteem vajab puhastamist	→ Puhastage süsteem (vt peatükk 4.2)
S7  põleb	Süsteem vajab katlakivieemaldust	→ Puhastage süsteem katlakivist (vt peatükk 4.3)
S6  põleb	Filter on ammendunud	→ Vahetage filter (vt peatükk 4.1)
S13 1. ja 5. märguriba vilguvad vaheldumisi	Kohvi tõmbamise seadis on halvasti paigaldatud	→ Asetage kohvi tõmbamise seadis korralikult tagasi, nii et see klõpsatab oma kohale (vt peatükk 4.5)

6. Probleemide lahendamine

Probleem	Põhjus	Lahendus
Pihustist ei tule kuuma vett ega auru	Auru ja kuuma vee pihusti/Spumatore otsik (joonis 1/L) on ummistunud Süsteem võib olla katlakivi täis	→ Võtke auru ja kuuma vee pihusti/Spumatore otsik osadeks lahti ja puhastage põhjalikult (joonis 3) → Palun viige läbi katlakivi-eemaldus suurema annuse katlakivieemaldiga (vt peatükk 4.3)
Liiga vähe piimavahtu või liiga vedel vaht	Sobimatu piim Auru ja kuuma vee pihusti/Spumatore otsik on ummistunud	→ Kasutage külma piima → Võtke auru ja kuuma vee pihusti/Spumatore otsik osadeks lahti ja puhastage põhjalikult (joonis 3)
Masinast ainult tilgub kohvi	Süsteem võib olla katlakivi täis Veski jahvatab kohvi liiga peeneks Kohvipulber on liiga peene jahvatusega	→ Palun viige läbi katlakivi-eemaldus suurema annuse katlakivieemaldiga (vt peatükk 4.3) → Seadke veski jämedamale jahvatusastmele → Kasutage jämedama jahvatusega kohvipulbrit
Kohvile ei teki „crema“ kihti	Sobimatud kohvioad Kohvioad võivad olla vananenud Jahvatuse jämedus ei ole kohviubade jaoks sobilik	→ Kasutage teistsuguseid kohviubasid → Kasutage värskeid ubasid → Seadke jahvatuse jämedus sobivamaks
Kohviveski teeb valju müra	Veski on võõrkeha, näiteks väike kivi	→ Pöörduge hooldusteeninduse poole. Saate endiselt pulbrit kohvi teha

Kui te ei suuda rikkele või süsteemi märguandele ise lahendust leida, võtke meiega ühendust e-posti teel (info@nivona.com) või klienditeeninduse telefonil: 0049 911-25266390

Kui süsteem tuvastab rikke, ilmub ekraanile veateade

- vilkuvad märguribad või
- põlevad märguribad.

! Tähelepanu: Palun tehke vilkuvate või põlevate ribade kohta märge. Lülitage masin välja ja ühendage vooluvõrgust lahti. Seejärel helistage klienditeeninduse telefonil 0049-911-25266390 või saatke e-mail (info@nivona.com) nime, mudeli, seerianumbri (vt andmesilti, joonis 1/S) ja veateate numbriga. Meie hooldusmeeskond hoolitseb järgmiste sammude eest.

7. Varuosad/tarvikud

Värske vee filter NIRF 700:

Uued värske vee filtrid on saadaval hästivarustatud kohalike edasimüüjate käest.

Puhastustabletid NIRT 701:

Uued puhastustabletid on saadaval hästivarustatud kohalike edasimüüjate käest.

Katlkakivieemaldi NIRK 703:

Uued katlakivieemaldid on saadaval hästivarustatud kohalike edasimüüjate käest.

Piimajääkide puhastamise erivahend NICC 705:

Piimajääkide puhastamise erivahend on saadaval hästivarustatud kohalike edasimüüjate käest.

Piimatermos MilkCooler NICT 500:

Kõrgevaliteediline roosteabast terasest piimatermos hoiab piima tükk aega „külmikujahedana“ ja aitab saavutada parimat piimavahtu.

Piimaanum MilkContainer NIMC 900:

Piimaanum MilkContainer on valmistatud läbipaistvast sünteetilisest materjalist, mis võimaldab ainsa pilguga näha piima taset anumus.

8. Klienditeenindus, garantii, keskkonnakaitse

Klienditeenindus

Nivona tooted on valmistatud kõrgeimate kvaliteedistandardite järgi. Kui teil tekib masina kasutamisel küsimusi, siis andke meile sellest teada. Teie toetus on meile väga tähtis, et saaksime oma tooteid täiustada ja edasi arendada, et need vastaksid täielikult teie vajadustele.

Kui osutub vajalikuks saata vealine masin otse meieni, siis hoolitsege palun, et süsteemi ei jääks vett:

- Lülitage masin välja.
- Hoidke sisse- ja väljalülitamisnuppu (joonis 1/J) ning auru/loputamise nuppu (joonis 1/E) samaaegselt vähemalt 3 sekundit all.
- Eemaldage veepaak.
- Asetage auru ja kuuma vee pihusti/Spumatore otsiku alla piisavalt mahukas anum (vähemalt 0,5 l).
- Keerake auru/kuuma vee kraan (joonis 1/C) päripäeva lõpuni lahti.

Masin väljastab nüüd vee auruna. Ekraanil vilguvad kõik 5 märguriba.

- Kui ekraanil süttib sümbol S12 , keerake auru/kuuma vee kraani (joonis 1/C) vastupäeva.

Seejärel lülitub masin välja.

- Eemaldage tilkumisalus koos kohvipära mahutiga (joonis 1/O ja 1/P) ja tühjendage need mõlemad.
- Asetage tilkumisalus ja kohvipära mahuti tagasi.

Masin on nüüd saatmiseks valmis.

-  **Vihje:** Palun pakkige masin enne saatmist väga hoolikalt, ideaalsel juhul originaalpakendisse. Tootja ei vastuta transpordi käigus tekkinud vigastuste eest.

Garantii ja klienditeeninduse tingimused

Täpsema informatsiooni garantii ja klienditeeninduse tingimuste kohta leiate kaasasolevast dokumendist.

Kasutatud filtrid kuuluvad olmejäätmete hulka.

Vana masina ja pakendi äraviskamine

Palun hoidke originaalpakend alles. Kui tekib vajadus masin rikke tõttu hooldusesse saata, aitab pakend masinat kaitsta.

Elektri- ja elektroonikaseadmed sisaldavad tihti väärtuslikke, kuid vahel samas keskkonnale kahjulikke materjale, mida ei tohi visata ära koos olmejäätmetega. Valesti käitlemisel või jääkreostusena keskkonda jätmisel võivad need kahjustada inimeste tervist ja keskkonda. Seetõttu viige oma vana või parandamatu rikkega masin kohaliku omavalitsuse määratud elektri- ja elektroonikaseadmete kõrvaldamise ja ringlussevõtu kogumispunkti.

Täpsemat infot masina nõuetekohase kõrvaldamise kohta saate seadme müüjalt, kohalikust omavalitsusest või jäätmettevõttest.

9. Tehnilised andmed

Pinge 220 - 240 V AC, 50/60 Hz
Energiaarve 1455 W

NIVONA Apparate GmbH
Südwestpark 90
D-90449 Nürnberg
Germany
www.nivona.com
© 2013 NIVONA

Nivona Garantii/ Nivona Warranty*from 01.11.2017*

Mudel/Model	Periood/Period		Garantii alla minevate tsüklite arv/ Provided warranty cycles
520	24 kuud/months	<i>või/or</i>	8 000
530	24 kuud/months	<i>või/or</i>	8 000
626	24 kuud/months	<i>või/or</i>	8 000
646	24 kuud/months	<i>või/or</i>	8 000
656	24 kuud/months	<i>või/or</i>	8 000
660	24 kuud/months	<i>või/or</i>	10 000
670	24 kuud/months	<i>või/or</i>	10 000
680	24 kuud/months	<i>või/or</i>	10 000
758	24 kuud/months	<i>või/or</i>	10 000
768	24 kuud/months	<i>või/or</i>	10 000
788	24 kuud/months	<i>või/or</i>	10 000
841	24 kuud/months	<i>või/or</i>	10 000
842	24 kuud/months	<i>või/or</i>	10 000
859	24 kuud/months	<i>või/or</i>	10 000
1030	24 kuud/months	<i>või/or</i>	14 000
NICO100 (PIIMAJAHUTI)	24 kuud/months		

Garantii kehtib perioodi vältel või tsüklite arvu täitumisel.**The warranty is valid during the period or when the number of cycles is reached.**