

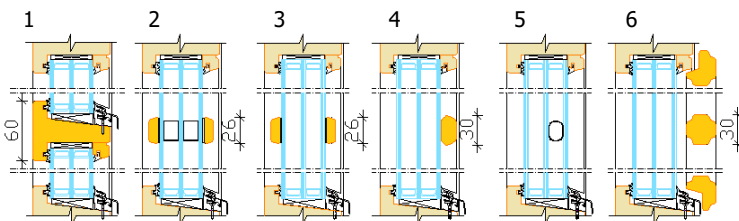

Aru BD S-78 Modern EX

väljapoole avatav Skandinaavia tüüpi puit rõduuks

- Leng 115x54 mm
- Raamiprofiilide paksus 78 mm
- Tihend ümber raami
- Puitmaterjali valik:
 - leng: sõrmjätkatud, oksline või oksavaba männiliimpuit või tammeliimpuit;
 - lävepakk: tammeliimpuit
 - raamipuud: spoonitud männi- või tammeliimpuit;
- Pinnaviimistlus vesibaasiliste värvide või lasuuridega. Värvivalik RAL toonikaardi järgi, lasuuri toonid vastavalt tootja näidistele.
- Klaaspaketi paksus 44 mm
- Klaasimine väljastpoolt klaasiliistudega ja kinnitamine peitnaelttega, tihendamine seest- ja väljastpoolt tihenditega
- Klaasijaotused:
 1. ehtsad prossid
 2. viini prossid
 3. klaasi pinnale liimitud dekoratiivliistud
 4. väljapoole tüüblitega kinnitatud dekoratiivliistud
 5. klaaspaketisisesed dekoratiivliistud
 6. väljaspool hingedel prossiraamid



- Vahepuud 115 või 96 mm
- Täidised:
 - sile soojustatud plaat
 - profiline soojustatud plaat (püst/ diagonaalne/kalasaba)
 - lisatahveldusega soojustatud plaat
 - mõlemal pool pealt kruvidega kinnitatud puidust profiillaudis
 - väljas profiillaudis, sees liimpuitviilung või soojustatud plaat

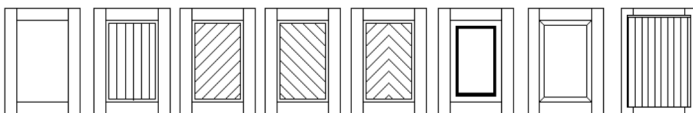
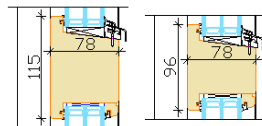

- 2D reguleeritavad hinged
- Standardselt piduriga mitmepunktsisulus + link ainult seespool
- Lisana võimalikud lengilaiendid, lengilaiendisooned; eriklaasid (karastatud, lamineeritud, päikesekaitse, isepuhastuvad, muster jt), klaaspakettidel erinevad servaliistud; lukustatavad lingid, 2-poolsed lingid, disainlingid
- Kombinatsioonid mitteavatavate osadega

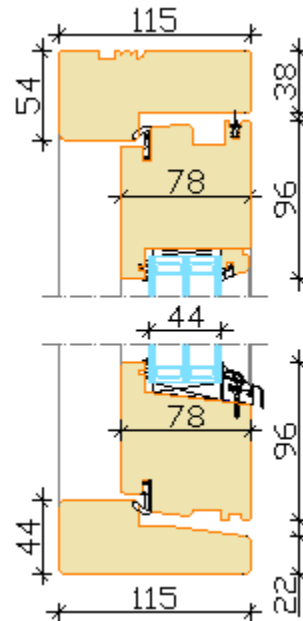

Standard leng

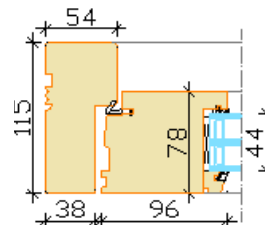

Soonega leng

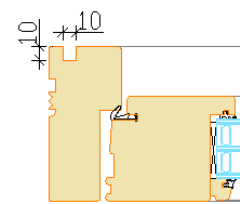

Lengilaiendiga leng

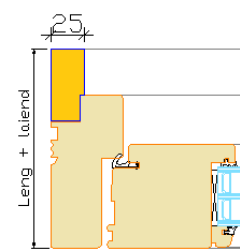

AVANEMISED
Vaated väljastpoolt

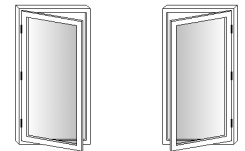

VASAK PAREM

Ühettiivalise ukse
miinimum-maksimum
Laius 485...1170 mm
Kõrgus 1830...2400 mm,
ukselehe kaal max 70 kg

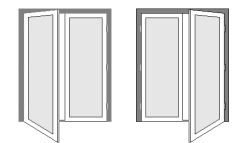

VASAK aktiivne PAREM aktiivne

Aktiivse poole
miinimum-maksimum
Laius 440...1130 mm
Kõrgus 1941...2400 mm,
ukselehe kaal max 70 kg

Passiivse poole
miinimum-maksimum
Laius 390...1130 mm
Kõrgus 1941...2400 mm,
ukselehe kaal max 70 kg

Kahe poolega ukse keskosa

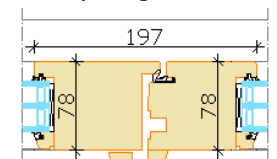

Püstipost

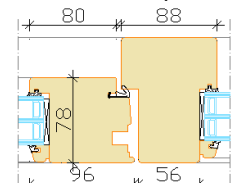

Rõhtipost

